

# レンタル 商 RENTAL 品 カタログ

介護保険対応

15  
Vol.



# Since 1936



1936  
~  
1991

1936年5月 東京都京橋区にて北島藤次郎が北島商会を創立  
厚生省軍事保護院ご用達商として全国傷疾軍人療養所等に車椅子、  
医療機器他の納入を開始する  
※この時に納入されたものが後に『箱根式車いす』と呼ばれる日本初の車椅子であると言われている  
東京都芝区新堀町に工場を建設

1991年8月 ビルダーアイ株式会社と合併、社名を株式会社ケイアイに変更  
又、資本金を1600万円に増額し、新役員体制で開始する

2003  
~  
2004

2003年10月 代表取締役にて北島伸高が就任  
役員も新体制となる

2004年8月 東京都八王子市八日町の本社と東京都立川市砂川町の営業本部・工場を統合  
東京都八王子市小門町に全部門を移転する

2004年9月 移転と同時にレンタル専門部署のレンタル事業部を設立  
介護保険法に伴う 福祉用具貸与を中心とした福祉用具レンタル事業の  
専門部署としてレンタル事業を本格的に開始する

2004年11月 カタログ、ホームページを一新  
同時にオリジナル車椅子『Fシリーズ』4機種、6モデルを販売開始する

2006  
~  
2009

2006年4月 介護保険法改正に伴い、介護予防福祉用具貸与、  
特定福祉用具販売の事業所として東京都より指定を受ける

2009年1月 居宅介護支援事業所けいあい開設  
居宅介護支援サービス事業を開始する

2012  
~  
2013

2012年12月 福祉のまちづくり功労者都知事表彰受賞

2013年3月 八王子市ものづくり産業表彰受賞

2014  
~  
2018

2014年9月 居宅介護支援事業所けいあい閉鎖

2014年6月 座位保持装置キャプス(CAPSS) 商標登録・販売開始

2016年8月 座位保持装置キャプス(CAPSS) 特許取得

2018年4月 座位保持装置キャプスが厚生労働省座位保持装置完成用部品の指定を受ける



清潔感・安心感・信頼感  
商品をお届けするために

1 洗浄・消毒

品質を守る最新鋭のシステムで洗浄・消毒



2 検品・修理

安全性もしっかり確認

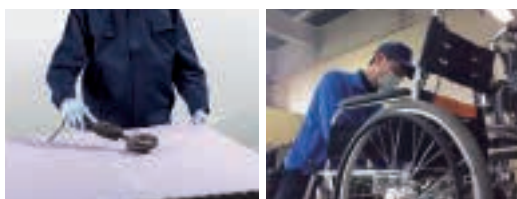

3 保管

梱包し、清潔な場所で保管・管理



4 お届け

安心・安全な福祉用具をお届け



ベッド・ベッド付属品



床ずれ防止用具



体位変換器



認知症老人徘徊感知機器



手すり



歩行補助杖



歩行器



車椅子・車椅子付属品



スロープ



移動用リフト・つり具



介護保険購入対象品  
腰掛便座・入浴補助用具



販売品



情報



床ずれ  
防止用具

## ■福祉用具貸与

<福祉用具の貸し出に関する要件 >

種 目	要支援1・2、要介護1	要介護2～3	要介護4～5
手すり・歩行器・歩行補助杖・スロープ	○	○	○
特殊寝台・特殊寝台付属品・車椅子・車椅子付属品 床ずれ防止用具・体位変換器・移動用リフト・徘徊感知機器	×例外あり※	○	○
自動排泄処理装置	(尿のみを自動的に吸引する機能のものを除く)	×例外あり※	○
	(尿のみを自動的に吸引する機能のもの)	○	○

※例外として認められる「使用が想定される状態像」とは、要介護認定調査における基本調査結果をもとに福祉用具ごとに判断されます。

手すり

## ■軽度者等における福祉用具貸与の例外給付に関する取扱いについて

<例外給付に関する要件 >

福祉用具が使用できる状態像及び、直近の認定基本調査の結果により、福祉用具の例外給付が適用されます。

●例外給付の必要性は、サービス担当者会議等を通じた適切なケアマネジメントにより、判断されます。【※】については認定基本調査項目が無い場合、「主治医から得た情報」及び「福祉用具専門相談員のほか軽度者の状態像について適切な助言が可能な者が参加するサービス担当者会議」などを通じた適切なケアマネジメントにより判断されます。】また、がん末期の急速な状態悪化など、一定の状態に該当する者も、所定の手続きをふむことで、例外給付が認められます。

歩行  
補助杖

歩行器

福祉用具の 種目	福祉用具が使用できる状態像 (平成24年厚生労働省第95号告示第25号のイ)	認定基本調査の結果
車椅子・ 車椅子付属品	次のいずれかに該当する者 ① 日常的に歩行が困難な者 ② 日常生活範囲における移動の支援が 特に必要と認められる者	① 認定調査において歩行が「できない」 ② ※
特殊寝台・ 特殊寝台付属品	次のいずれかに該当する者 ① 日常的に起き上がりが困難な者 ② 日常的に寝返りが困難な者	① 認定調査において起き上がりが「できない」 ② 認定調査において寝返りが「できない」
スロープ	日常的に寝返りが困難な者	認定調査において寝返りが「できない」
移動用 リフト・ つり具	次のいずれにも該当する者 ① 意志の伝達、介護者への反応、 記憶・理解のいずれかに支障がある者 ② 移動において全介助を必要としない者	① 下記のいずれかに該当する者 ・認定調査において意志の伝達が「他者にできる」 以外 ・認定調査において認知機能(3群の 3-2～3-7)のいずれかが「できない」 ・認定調査において精神・行動障害(4群+ 3-8、3-9)のいずれかが「ない」以外 ・その他、主治医意見書において、認知症の 症状がある旨が記載されている場合 ② 認定調査において移動が「全介助」以外
介護保険 購入 対象品	次のいずれかに該当する者 ① 日常的に立ち上がりが困難な者 (注：昇降座椅子以外) ② 移動が一部介助又は全介助を必要とする者 ③ 生活環境において段差の解消が必要と 認められる者(段差解消機のみ)	① 認定調査において立ち上がりが「できない」 ② 認定調査において移乗が「一部介助」 又は「全介助」 ③ ※
販売品	移動用リフト (つり具の部分を除く)	① 認定調査において立ち上がりが「できない」 ② 認定調査において移乗が「一部介助」 又は「全介助」 ③ ※
情報	自動排泄処理装置 (尿のみを自動的に吸引 する機能のものを除く)	① 認定調査において排便が「全介助」 ② 認定調査において移乗が「全介助」

注：昇降座椅子については、認定調査項目で判断する場合、「立ち上がり」ではなく「移乗」で判断する。「立ち上がり」は椅子やベッド、車椅子に座っている状態からの立ち上がり  
を評価するものである。昇降座椅子は「床からの昇降」を補助するものであるため、「置からポータブルトイレへの乗り移り」を評価する「移乗」の認定調査項目を用いる必要が  
ある。(H19.3.30付老健局振興課長通知Q&Aより)

## ■個人情報の取扱いについて

個人情報の利用範囲は、お客様に開示した利用目的の範囲とし、目的外の利用は行わないものとします。

また、個人情報保護法の重要性を認識し、ガイドライン等を考慮するとともに、個人情報を取扱うために関係諸法令を遵守します。

## ベッドサプライ

こまめに交換できるように予備を用意しておくとう便利です。

### マットレスは、パッドを敷き シーツをかけて使しましょう。

シーツやカバーを使用し、  
むれにくく清潔な環境をつくりましょう。  
快適さが増し、床ずれなどの予防にもつながります。  
また、マットレスやベッドを汗や汚れから守るため、  
お手入れも楽になります。

#### マットレスパッド

やさしい寝心地を好む方にはマットレス  
パッドを敷きましょう。  
マットレスの上に敷きふとんをのせると  
位置が高くなりベッドから降りにくくなる  
場合があります。

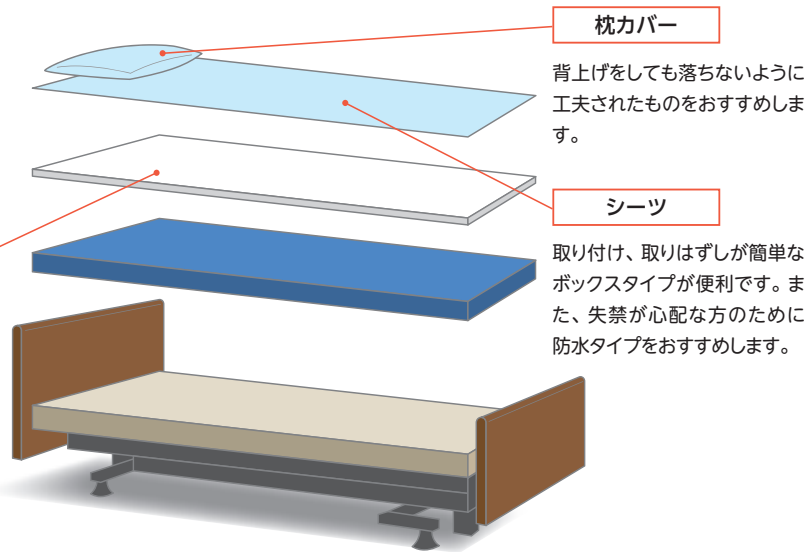

#### 枕カバー

背上げをしても落ちないように  
工夫されたものをおすすめしま  
す。

#### シーツ

取り付け、取りはずしが簡単な  
ボックスタイプが便利です。ま  
た、失禁が心配な方のために  
防水タイプをおすすめします。

床ずれ  
防止用具

体位  
変換器

認知症  
老人徘徊  
感知機器

手すり

歩行  
補助杖

歩行器

車椅子・  
車椅子  
付属品

スロープ

移動用  
リフト・  
つり具

## パイルシーツ

竹虎

※掲載以外の商品も取り扱っております。

介護保険対象外販売品



- 柔らかく肌ざわりのよいパイル素材。
- 高い防水性で、ベッドや布団を汚れからしっかりガードします。
- ムシもなく快適です。
- 耐久性もよく、繰返しのお洗濯や乾燥にも丈夫です。

カラー	商品番号
黄色	102131
水色	102132

サイズ: 幅 150 × 全長 90cm  
材質 / 綿80% + ポリエステル20% (ポリウレタンラミネート加工)

メーカー希望  
小売価格(税込)

4,290 円

## メーカー3点セット 91幅 KZ-639003

パラマウントベッド

介護用ベッドに合わせたメーカー3点セットです。  
制菌加工を施して衛生面にも配慮しています。



#### マットレスパッド

中わたに制菌素材エスメーロ(東洋紡製)を使用。黄色ブドウ球菌、肺炎カ  
ン菌に対して制菌効果があり、菌の繁殖が原因となる不快臭の発生を予防し  
ます。四隅にはゴムバンドを設けています。  
側地: ポリエステル65%、綿35% 中わた: ポリエステル100% (うちエスメーロ30%)

#### ボックスシーツ

制菌素材「バイオガード(小松精錬製)」を使用。黄色ブドウ球菌、肺炎カ  
ン菌、MRSAに対して制菌効果があります。全周にゴムが入っています。  
ポリエステル65%(制菌加工)、綿35%

#### ピローケース

制菌素材「バイオガード(小松精錬製)」を使用。介護用ベッドの背ボトムを  
操作しても枕が落下しないように、縦方向を長くしてあり、マットレスとボト  
ムの間に巻き込むことができ、背ボトム取付けヒモでボトムに取付けられます。  
ポリエステル65%(制菌加工)、綿35%

商品名	商品番号
メーカー3点セット 91幅(KZ-639003)	KZ-639003

メーカー希望  
小売価格(税込)

19,800 円

介護保険  
購入  
対象品

販売品

情報



## モーターの機能

床ずれ  
防止用具

体位  
変換器

認知症  
老人徘徊  
感知機器

手すり

歩行  
補助杖

歩行器

車椅子・  
車椅子  
付属品

スロープ

移動用  
リフト・  
つり具

介護保険  
購入  
対象品

販売品

情報

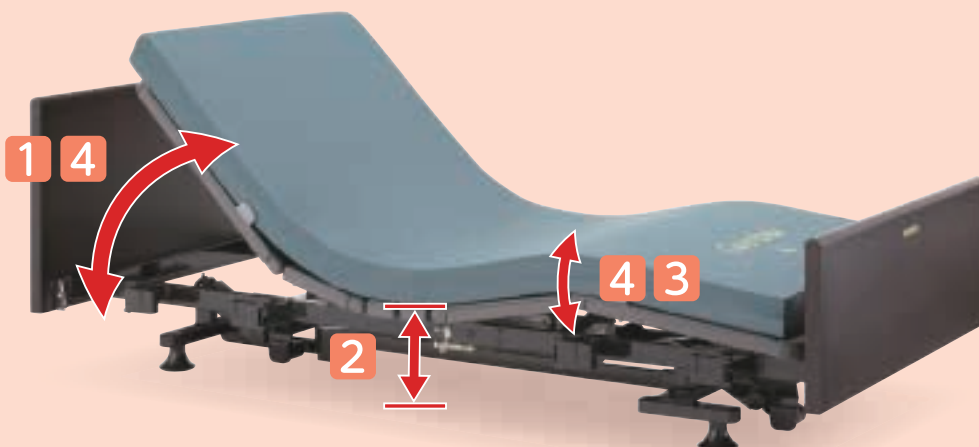

### 1 背上げ機能

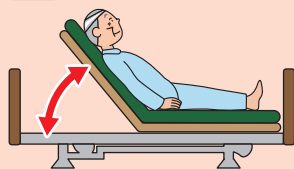

- 起き上がりを補助
- 食事を摂る時に便利
- 呼吸を楽にする
- 円背の方の寝る姿勢を楽にする

### 2 高さ調節機能

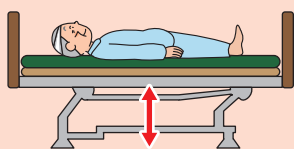

- 立上がりや車椅子への移乗を補助
- 端座位姿勢を安定させる
- 介助者の負担軽減
- 転落時の危険軽減

### 3 膝上げ機能

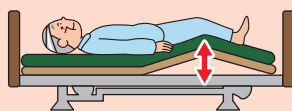

- 背上げ機能を使用した時に  
身体のずれを防止
- むくみ防止
- かかとへの部分圧軽減

### 4 背上げ・膝上げ連動

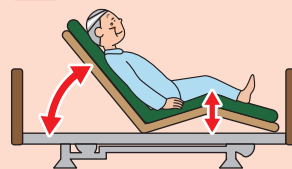

- 膝上げ、背上げを自動連動し、  
身体のずれ、摩擦圧迫感を  
軽減

モーター数で  
機能が異なります。

1  
モーター

- 1 背上げ機能
  - 4 背上げ・膝上げ連動
- または
- 2 高さ調節機能

2  
モーター

- 1 背上げ機能
- 2 高さ調節機能
- 4 背上げ・膝上げ連動

3  
モーター

- 1 背上げ機能
- 2 高さ調節機能
- 3 膝上げ機能
- 4 背上げ・膝上げ連動

## ベッド [ 特殊寝台 ] の名称

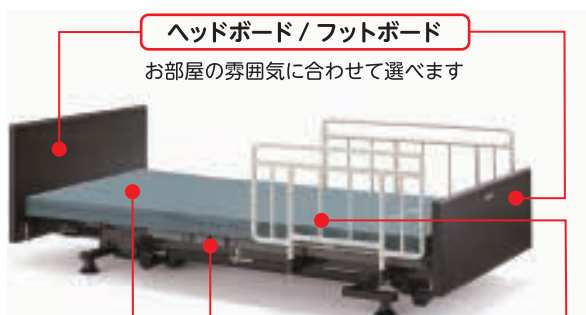

ヘッドボード/フットボード  
お部屋の雰囲気に合わせて選べます

マットレス

ご利用者の症状に適した  
ものを選ぶことが大切です

ボトム

背上げ、膝上げの際にこ  
の部分が曲がります

ベッドサイドレール

ベッドからの転落や寝具  
の落下を防ぎます



介助バー

ベッドから乗り降りす  
るときの支えに使い  
ます



オーバーテーブル

お食事や読書に便利  
ベッドサイドレールに  
のせて使います

## ボードの種類



樹脂 樹脂製ボード



樹脂木 樹脂製木目調ボード



木製 木製ボード

税込価格で表記しています。(非課税 ※非課税と表記のない商品に限る) 単位:cm

サービスコード/特殊寝台 介護給付:171003 予防給付:671003/特殊寝台付属品 介護給付:171004 予防給付:671004

ベッド・  
ベッド  
付属品

楽匠Z

- 液晶リモコン
- 垂直昇降
- 2モーション
- 3モーション
- ラクリアモーション
- 樹脂木
- 木製
- 低床
- 非課税

パラマウントベッド

身体のずり落ちや圧迫感を軽減しながら、座位に近い姿勢に移行できます。ここから生まれる背あげ姿勢は、これまでにない視界の広さ、身体の動かしやすさ、離床のしやすさを実現しています。  
●一般的な3モーターベッドの機能(背上げ、膝上げ、高さ調節)に加え、ベッド全体を傾ける機能が付いています。



床ずれ  
防止用具

体位  
変換器

認知症  
老人徘徊  
感知機器

手すり

歩行  
補助杖

歩行器

車椅子・  
車椅子  
付属品

スロープ

移動用  
リフト・  
つり具

介護保険  
購入  
対象品

販売品

情報

		セーフティラウンドボード(樹脂木目)		木製ボード		木製ボード ハイタイプ			
		91cm幅	83cm幅	91cm幅	83cm幅	91cm幅	83cm幅		
2 モーション(2 モーター+1)	レギュラーサイズ	商品名	KQ-7231	KQ-7211	KQ-7232	KQ-7212	KQ-7233	KQ-7213	
		商品番号	11-5995-0	11-6017-0	11-6028-0	11-6019-0	11-6030-0	11-6021-0	
		商品コード	00170-000777	00170-000777	00170-000778	00170-000778	00170-000779	00170-000779	
		ご利用 負担額	950円	950円	950円	950円	950円	950円	
		(2割)	1,900円	1,900円	1,900円	1,900円	1,900円	1,900円	
		(3割)	2,850円	2,850円	2,850円	2,850円	2,850円	2,850円	
	月額レンタル 料金	9,500円	9,500円	9,500円	9,500円	9,500円	9,500円		
	ミニサイズ	商品名	KQ-7221	KQ-7201	KQ-7222	KQ-7202	KQ-7223	KQ-7203	
		商品番号	11-5997-0	11-5998-0	11-6024-0	11-6013-0	11-6026-0	11-6015-0	
		商品コード	00170-000777	00170-000777	00170-000778	00170-000778	00170-000779	00170-000779	
		ご利用 負担額	950円	950円	950円	950円	950円	950円	
		(2割)	1,900円	1,900円	1,900円	1,900円	1,900円	1,900円	
		(3割)	2,850円	2,850円	2,850円	2,850円	2,850円	2,850円	
	月額レンタル 料金	9,500円	9,500円	9,500円	9,500円	9,500円	9,500円		
	3 モーション(3 モーター+1)	レギュラーサイズ	商品名	KQ-7331	KQ-7311	KQ-7332	KQ-7312	KQ-7333	KQ-7313
			商品番号	11-5999-0	11-6038-0	11-6051-0	11-6040-0	11-6053-0	11-6042-0
			商品コード	00170-000785	00170-000785	00170-000786	00170-000786	00170-000787	00170-000787
			ご利用 負担額	1,200円	1,200円	1,200円	1,200円	1,200円	1,200円
(2割)			2,400円	2,400円	2,400円	2,400円	2,400円	2,400円	
(3割)			3,600円	3,600円	3,600円	3,600円	3,600円	3,600円	
月額レンタル 料金		12,000円	12,000円	12,000円	12,000円	12,000円	12,000円		
ミニサイズ		商品名	KQ-7321	KQ-7301	KQ-7322	KQ-7302	KQ-7323	KQ-7303	
		商品番号	11-6044-0	11-6032-0	11-6046-0	11-6034-0	11-6048-0	11-6036-0	
		商品コード	00170-000785	00170-000785	00170-000786	00170-000786	00170-000787	00170-000787	
		ご利用 負担額	1,200円	1,200円	1,200円	1,200円	1,200円	1,200円	
		(2割)	2,400円	2,400円	2,400円	2,400円	2,400円	2,400円	
	(3割)	3,600円	3,600円	3,600円	3,600円	3,600円	3,600円		
月額レンタル 料金	12,000円	12,000円	12,000円	12,000円	12,000円	12,000円			



## 楽匠プラス

パラマウントベッド



もっと身体にやさしく、もっと次の動作につながる。  
背上げをさらに進化させるために生まれた

### プラスラインボトム

4つの新しいアイデアを取り入れたプラスラインボトムが新登場。  
より身体の動きに合った起き上がり動作で骨盤の立った動きやすい起き上がり姿勢を実現しています。すべての背あげ機構で効果を発揮します。



画像は  
Hタイプ多機能ボード(キャメル)

#### 背サポート

腰部から胸部にかけてボトムの剛性を調整し、より身体にフィットしやすくなりました。背あげするときに背中をしっかり支持します。また、身体との接触面積が広がるので体圧をより分散できます。

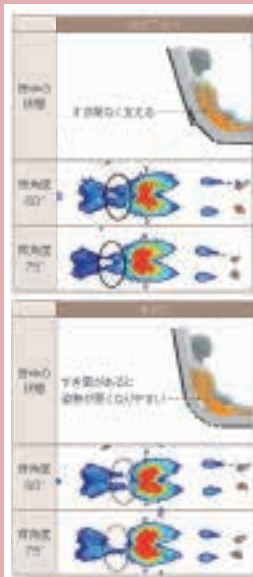

#### 腰サポート

骨盤部にあたるボトムの剛性を高めて曲がり方を変更することで、骨盤をしっかり起こし、身体が動かしやすい背あげ姿勢に移行できます。骨盤をしっかり起こすことで身体が足側にずり落ちにくくなるため、床ずれリスクの軽減にもつながります。

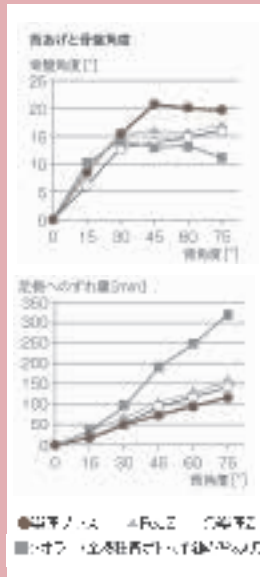

#### 腰ボトム

腰ボトムのサイズを人の身体に合わせ、大転子の位置にはガイドを設けました。これにより背あげするときに身体とベッドの動きの軸を合わせやすくなります。また、運動機能など膝あげを併用する際に、骨盤をホールドするポケットを構成します。



#### 膝サポート

膝部が多段階で曲がるので、身長差をカバーしてベッドの動きに身体がフィットしやすくなりました。また、膝裏の接触面積が増えることで当たりも良く馴染みやすくなっています。

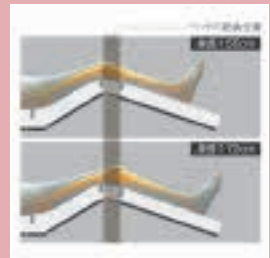

#### Hタイプ

<ラククリアモーション>

傾斜後の姿勢でも利用者の足がつきやすく、離床しやすくなりました



背あげ16°からベッド全体を傾斜させる



膝が2°まで下がり離床しやすい姿勢に



#### Xタイプ

■最低床高 15cm の超低床にも対応



最低床高 15cm



最低床高 21cm

楽匠プラスシリーズは、最低床高 21cm と低く抑えた設計です。さらにXタイプでは、脚座を取り付ける向きを変えることで、最低床高 15cmの超低床ベッドに切り替えられます。初めてふとんからベッドに移行される方や、ベッドから転落する心配のある方にも導入しやすいように配慮しています。

床ずれ  
防止用具

体位  
変換器

認知症  
老人徘徊  
感知機器

手すり

歩行  
補助杖

歩行器

車椅子・  
車椅子  
付属品

スロープ

移動用  
リフト・  
つり具

介護保険  
購入  
対象品

販売品

情報



税込価格で表記しています。(非課税 ※非課税と表記のない商品に限る) 単位:cm

サービスコード/特殊寝台 介護給付:171003 予防給付:671003/特殊寝台付属品 介護給付:171004 予防給付:671004

ベッド・  
ベッド  
付属品

楽匠プラス (キャメル)

表示パネル  
リモコン 垂直昇降 2・3  
モーション 2・3  
モーター フラスタイプ  
ボトム 樹脂 木製 低床 超低床 非課税

パラマウントベッド



床ずれ  
防止用具

体位  
変換器

認知症  
老人徘徊  
感知機器

手すり

歩行  
補助杖

歩行器

車椅子・  
車椅子  
付属品

スロープ

移動用  
リフト・  
つり具

介護保険  
購入  
対象品

販売品

情報

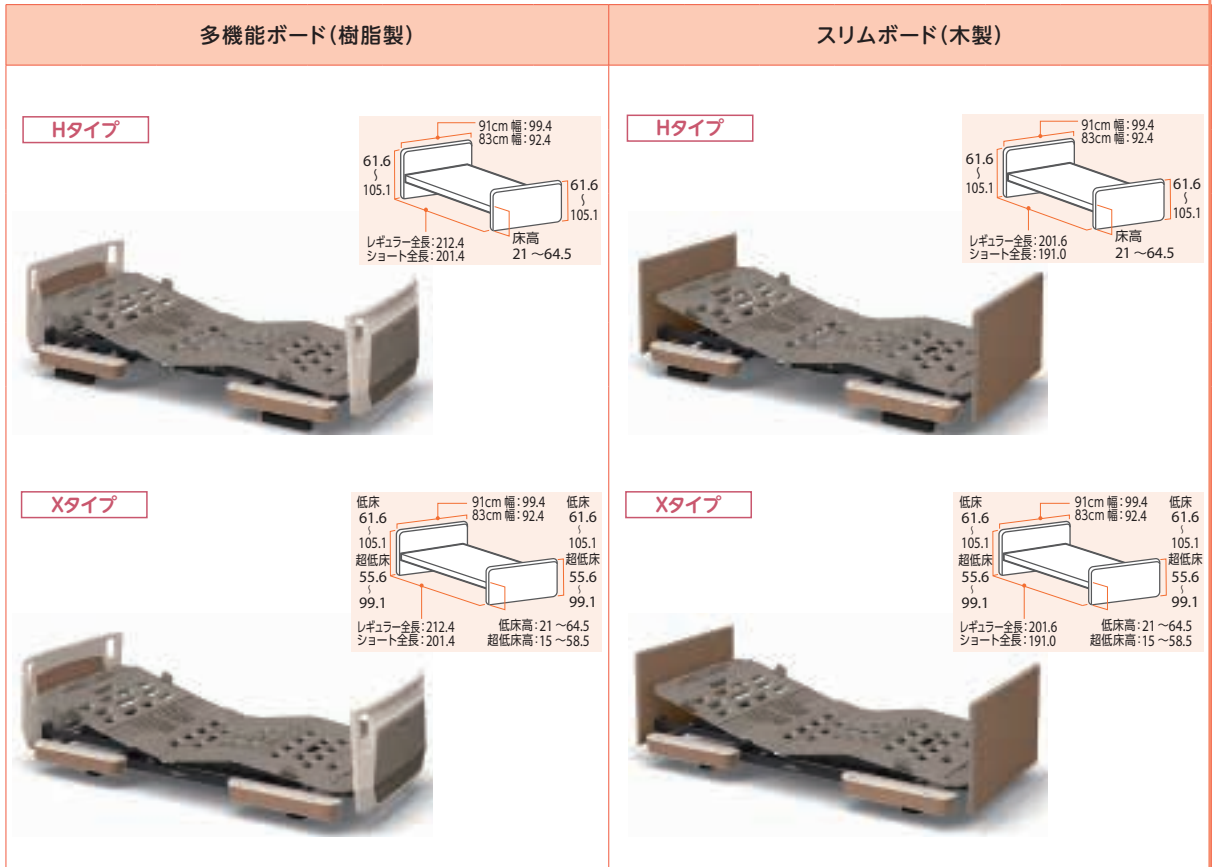

		多機能ボード(樹脂製)		スリムボード(木製)		
		91cm幅	83cm幅	91cm幅	83cm幅	
H タイプ	2 モーション	商品名	KQ-A5322	KQ-A5122	KQ-A5325	KQ-A5125
		商品番号	11-6823-0	11-6830-0	11-6944-0	11-6945-0
		商品コード	00170-001300	00170-001300	00170-001432	00170-001432
		ご利用者 負担額 (1割)	950 円	950 円	932 円	932 円
	(2割)	1,900 円	1,900 円	1,864 円	1,864 円	
	(3割)	2,850 円	2,850 円	2,796 円	2,796 円	
	月額レンタル	9,500 円	9,500 円	9,320 円	9,320 円	
	商品名	KQ-A6322	KQ-A6122	KQ-A6325	KQ-A6125	
商品番号	11-6797-0	11-6826-0	11-6946-0	11-6947-0		
商品コード	00170-001328	00170-001328	00170-001450	00170-001450		
ご利用者 負担額 (1割)	1,200 円	1,200 円	1,172 円	1,172 円		
(2割)	2,400 円	2,400 円	2,344 円	2,344 円		
(3割)	3,600 円	3,600 円	3,516 円	3,516 円		
月額レンタル	12,000 円	12,000 円	11,720 円	11,720 円		
X タイプ	2 モーター	商品名	KQ-A2322	KQ-A2122	KQ-A2325	KQ-A2125
		商品番号	11-6798-0	11-6804-0	11-6938-0	11-6939-0
		商品コード	00170-001251	00170-001251	00170-001401	00170-001401
		ご利用者 負担額 (1割)	900 円	900 円	898 円	898 円
	(2割)	1,800 円	1,800 円	1,796 円	1,796 円	
	(3割)	2,700 円	2,700 円	2,694 円	2,694 円	
	月額レンタル	9,000 円	9,000 円	8,980 円	8,980 円	
	商品名	KQ-A3322	KQ-A3122	KQ-A3325	KQ-A3125	
商品番号	11-6812-0	11-6809-0	11-6940-0	11-6941-0		
商品コード	00170-001265	00170-001265	00170-001410	00170-001410		
ご利用者 負担額 (1割)	1,130 円	1,130 円	1,118 円	1,118 円		
(2割)	2,260 円	2,260 円	2,236 円	2,236 円		
(3割)	3,390 円	3,390 円	3,354 円	3,354 円		
月額レンタル	11,300 円	11,300 円	11,180 円	11,180 円		



# ベッド・ベッド付属品

## 楽匠Sシリーズ 100cm幅 (木製ボード)

パラマウントベッド

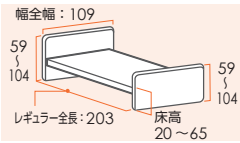

- 液晶リモコン
- 垂直昇降
- 2モーター
- 3モーター
- キューマライン
- 木製
- 低床
- 非課税

リモコン



### 伸びながら曲がるキューマラインボトム

ボトムに取り付けたすのこ状の連結部分が、背ボトムの角度の変化にもなうからだの動きと曲線に合わせて、伸びながら曲がりまます。従来の分割ボトムに比べて、からだのずれを抑えるとともに胸やおなかへの圧迫感を軽減します。



床ずれ  
防止用具

体位  
変換器

認知症  
老人徘徊  
感知機器

手すり

### 足ボトム角度調節機能

足ボトムステーを手動で操作することで、膝ボトムをあげたときの足先の角度を2段階に調節できます。



商品名	重さ(kg)	商品番号	商品コード	ご利用者負担額(1割)	ご利用者負担額(2割)	ご利用者負担額(3割)	月額レンタル料金
2モーター100cm幅レギュラー (KQ-9252)	97.5		00170-000678	1,220円	2,440円	3,660円	12,200円
らくらく100cm幅レギュラー (KQ-9652)	99		00170-000679	1,400円	2,800円	4,200円	14,000円

歩行  
補助杖

歩行器

車椅子・  
車椅子  
付属品

スロープ

移動用  
リフト・  
つり具

介護保険  
購入  
対象品

販売品

情報

## キャスター KQ-P90C

楽匠S Xタイプ 楽匠 FeeZ 楽匠 S

パラマウントベッド

商品名	商品番号	商品コード
キャスター KQ-P90C	19-5258-1	00170-000560

直径：6.5cm ※ベッドの高さは変わりません。※キャスターを取り付ける場合、ベッド本体も課税となります。

ご利用者負担額 (1割)	(2割)	(3割)	月額レンタル料金
100円	200円	300円	1,000円

## ハイトスペーサー KQ-P90H

楽匠 FeeZ 楽匠 S

商品名	商品番号	商品コード
ハイトスペーサー KQ-P90H	19-5259-1	00170-000561

サイズ：幅9.2×長さ7.4×高さ8.7cm ※ベッドが6.5cm高くなります。

ご利用者負担額 (1割)	(2割)	(3割)	月額レンタル料金
0円	0円	0円	0円

## キャスター付ハイトスペーサー KQ-P90CH

楽匠S Xタイプ 楽匠 FeeZ 楽匠 S

商品名	商品番号	商品コード
キャスター付ハイトスペーサー KQ-P90CH	19-5412-1	00170-000608

キャスター直径：6.5cm ※ベッドが6.5cm高くなります。

ご利用者負担額 (1割)	(2割)	(3割)	月額レンタル料金
100円	200円	300円	1,000円

## キャスター KQ-P70C

楽匠 Z

パラマウントベッド



※ベッドが3cm高くなります。  
※キャスターを取り付ける場合、ベッド本体も課税となります。

商品名	商品番号	商品コード
KQ-P70C	19-5688-1	00170-000794

直径：6.5cm

ご利用者負担額 (1割)	(2割)	(3割)	月額レンタル料金
100円	200円	300円	1,000円

## 延長フレーム

楽匠 S

パラマウントベッド



楽匠Sシリーズのベッド(91cm幅レギュラー、83cm幅レギュラー)を足側に14cm延長できます。

商品名	商品番号	商品コード
91cm幅 KQ-P92L	19-5326-1	00170-000526
83cm幅 KQ-P90L	19-5325-1	00170-000525

ご利用者負担額 (1割)	(2割)	(3割)	月額レンタル料金
174円	348円	522円	1,740円

## 延長フレーム KQ-P72L/KQ-PA2L

パラマウントベッド

KQ-P72L

楽匠 Z



KQ-PA2L

楽匠 プラス

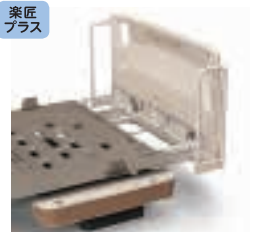

商品名	商品番号	商品コード
91cm幅 KQ-P72L	19-5728-1	00170-000793
91cm幅 KQ-PA2L	19-6644-1	00170-001345

ご利用者負担額 (1割)	(2割)	(3割)	月額レンタル料金
170円	340円	510円	1,700円

ご利用者負担額 (1割)	(2割)	(3割)	月額レンタル料金
172円	344円	516円	1,720円

## ソフトカバー付きベッドサイドレール

楽匠  
プラス 楽匠 Z 楽匠 S

パラマウントベッド

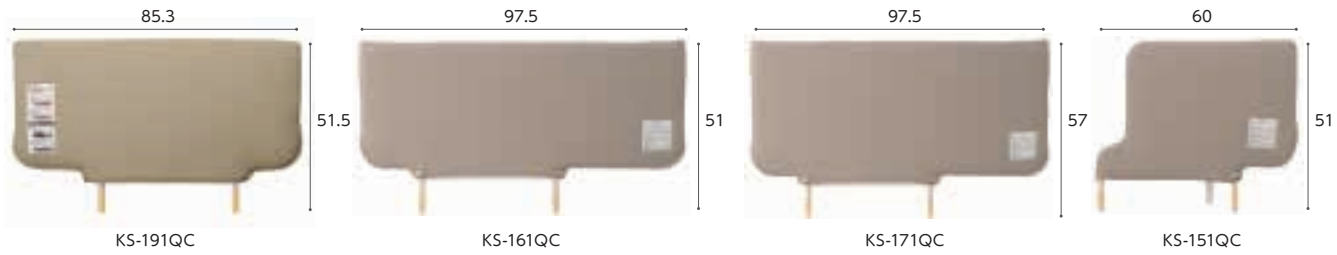

商品名	商品番号	商品コード
KS-191QC 1本	19-6323-1	00170-000763

サイズ:全幅84×高さ51.5cm

ご利用者負担額 (1割)	84円	(2割) 168円	(3割) 252円	月額レンタル料金	840円
--------------	-----	-----------	-----------	----------	------

商品名	商品番号	商品コード
KS-161QC 1本	19-5316-1	00170-Z00056

サイズ:全幅97.5×高さ51cm

ご利用者負担額 (1割)	50円	(2割) 100円	(3割) 150円	月額レンタル料金	500円
--------------	-----	-----------	-----------	----------	------

商品名	商品番号	商品コード
KS-171QC 1本	19-5317-1	00170-Z00088

サイズ:全幅97.5×高さ57cm

ご利用者負担額 (1割)	68円	(2割) 136円	(3割) 204円	月額レンタル料金	680円
--------------	-----	-----------	-----------	----------	------

商品名	商品番号	商品コード
KS-151QC 1本	19-5315-1	00170-000543

サイズ:全幅60×高さ51cm

ご利用者負担額 (1割)	88円	(2割) 176円	(3割) 264円	月額レンタル料金	880円
--------------	-----	-----------	-----------	----------	------

床ずれ  
防止用具

体位  
変換器

認知症  
老人徘徊  
感知機器

手すり

## サイドレール

楽匠 Z 楽匠 S

パラマウントベッド

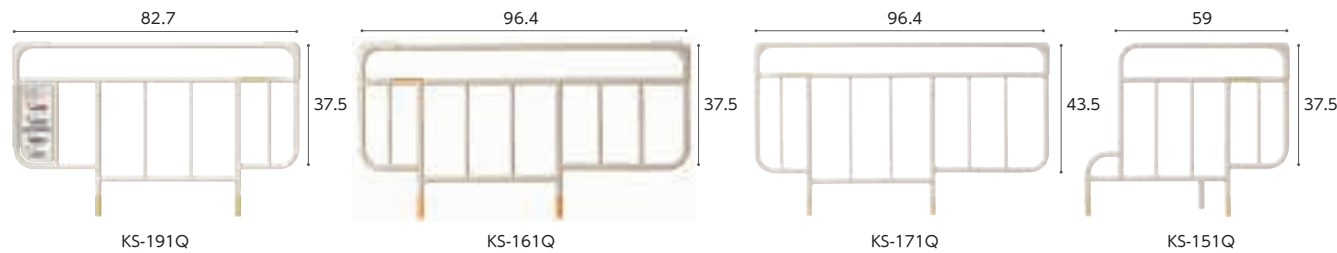

商品名/数量	商品番号	商品コード
KS-191Q 1本	19-5653-1	00170-000752

サイズ:全幅82.7×ボトム面からの高さ37.5cm

ご利用者負担額 (1割)	44円	(2割) 88円	(3割) 132円	月額レンタル料金	440円
--------------	-----	----------	-----------	----------	------

商品名/数量	商品番号	商品コード
KS-161Q 2本		00170-Z00019

サイズ:全幅96.4×ボトム面からの高さ37.5cm

ご利用者負担額 (1割)	50円	(2割) 100円	(3割) 150円	月額レンタル料金	500円
--------------	-----	-----------	-----------	----------	------

商品名/数量	商品番号	商品コード
KS-171Q 2本		00170-Z00197

サイズ:全幅96.4×ボトム面からの高さ43.5cm

ご利用者負担額 (1割)	50円	(2割) 100円	(3割) 150円	月額レンタル料金	500円
--------------	-----	-----------	-----------	----------	------

商品名/数量	商品番号	商品コード
KS-151Q 1本	19-5256-1	00170-000537

サイズ:全幅59×ボトム面からの高さ37.5cm

ご利用者負担額 (1割)	48円	(2割) 96円	(3割) 144円	月額レンタル料金	480円
--------------	-----	----------	-----------	----------	------

歩行  
補助杖

歩行器

車椅子・  
車椅子  
付属品

スロープ

移動用  
リフト・  
つり具

## スイングアーム介助バー KS-099A

楽匠  
プラス 楽匠 FeeZ 楽匠 S-Z

パラマウントベッド

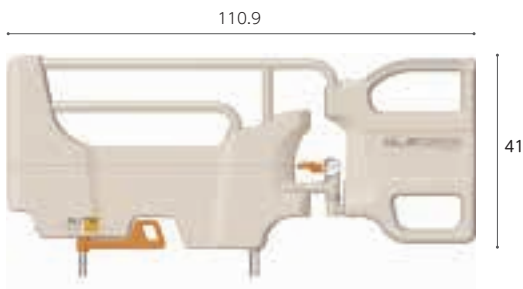

商品名	商品番号	商品コード
KS-099A	19-6584-1	00170-001205

サイズ:幅110.9×ボトム面からの高さ41cm アーム開閉角度:±120°(30°刻み)

ご利用者負担額 (1割)	200円	(2割) 400円	(3割) 600円	月額レンタル料金	2,000円
--------------	------	-----------	-----------	----------	--------

## サイドグリップ KS-030A

楽匠  
プラス 楽匠 FeeZ 楽匠 S-Z

パラマウントベッド

必要な時に素早く取り外しが可能です。  
また、しっかり固定できます。

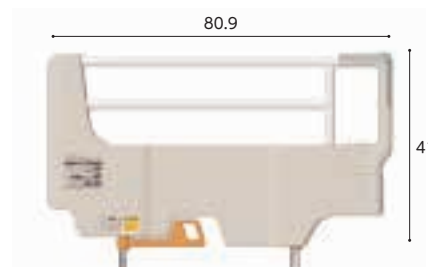

商品名	商品番号	商品コード
KS-030A	19-6047-1	00170-000897

サイズ:幅80.9×ボトム面からの高さ41cm 重さ6.8kg

ご利用者負担額 (1割)	100円	(2割) 200円	(3割) 300円	月額レンタル料金	1,000円
--------------	------	-----------	-----------	----------	--------

介護保険  
購入  
対象品

販売品

情報



## フロアーベッド

フランスベッド

垂直昇降 3 モーター 木製 超低床

リモコン



3 モーター

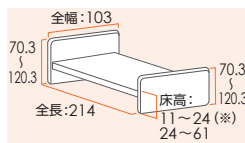

床ずれ  
防止用具

体位  
変換器

認知症  
老人徘徊  
感知機器

手すり

歩行  
補助杖

歩行器

車椅子・  
車椅子  
付属品

スロープ

移動用  
リフト・  
つり具

介護保険  
購入  
対象品

販売品



高さ18cmでいったん停止。  
安全確認後足元にあるスイッチで操作することで足の  
挟まりなど思わぬ事故を防ぎます。



情報

低床のため、ベッドの高さに不安を感じる方に、布団になれた方におすすめです。ボトムの高さを24cmから11cmまで下げるには、足元側にある安全スイッチを操作してください。目視による安全確認をしながらベッドを下げ、挟み込みを予防します。

商品名	重さ(kg)	商品番号	商品コード	ご利用者負担額(1割)	ご利用者負担額(2割)	ご利用者負担額(3割)	月額レンタル料金
FLB-03J 91-J-CP	62	11-6090-1	00200-000480	<b>1,400</b> 円	2,800 円	4,200 円	14,000 円

税込価格で表記しています。(非課税 ※非課税と表記のない商品に限る) 単位:cm

サービスコード/特殊寝台 介護給付:171003 予防給付:671003/特殊寝台付属品 介護給付:171004 予防給付:671004

ベッド・  
ベッド  
付属品

### サイドレール SR-100JJ CSIV

ケア優 レギュラー

フランスベッド

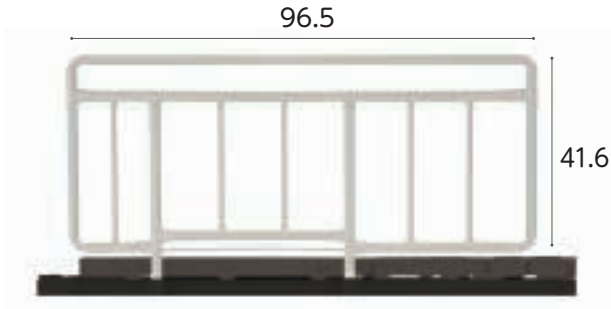

商品名/数量	商品番号	商品コード
SR-100JJ CSIV 2本		00200-000171
サイズ:全幅96.5×ボトム面からの高さ41.6cm		
ご利用者負担額 (1割)	50円	(2割) 100円 (3割) 150円
月額レンタル料金	500円	

### サイドレール SR-300JJ CSIV

ケア優 レギュラー  
ショート兼用

フランスベッド

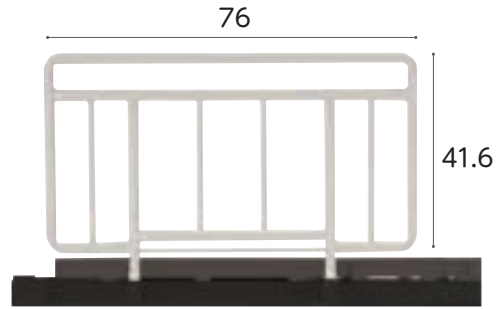

商品名/数量	商品番号	商品コード
SR-300JJ CSIV 2本		00200-000172
サイズ:全幅76×ボトム面からの高さ41.6cm		
ご利用者負担額 (1割)	50円	(2割) 100円 (3割) 150円
月額レンタル料金	500円	

床ずれ  
防止用具

体位  
変換器

認知症  
老人徘徊  
感知機器

手すり

### サイドレール SR-350JJ CS

ケア優 レギュラー  
ショート兼用

フランスベッド



商品名/数量	商品番号	商品コード
SR-350JJ CS 1本	19-5542-1	00200-000471
サイズ:全幅59×ボトム面からの高さ41.6cm		
ご利用者負担額 (1割)	50円	(2割) 100円 (3割) 150円
月額レンタル料金	500円	

### ベッド用グリップ GR-510

ケア優 レギュラー  
ショート兼用

フランスベッド



※開閉角度:±135°(45°刻み)

商品名	商品番号	商品コード
ベッド用グリップ GR-510	19-5430-1	00200-000428
サイズ:全幅117.3×ボトム面からの高さ41.6cm		
ご利用者負担額 (1割)	140円	(2割) 280円 (3割) 420円
月額レンタル料金	1,400円	

歩行  
補助杖

歩行器

車椅子・  
車椅子  
付属品

スロープ

移動用  
リフト・  
つり具

### ケアスライダー (MEMS)

ケア優 ラフイオ ミオレット  
フォーユー

モルテン

より安全でスムーズな移乗をサポートします。

グリーン  
ケア 楽匠Z 楽匠S

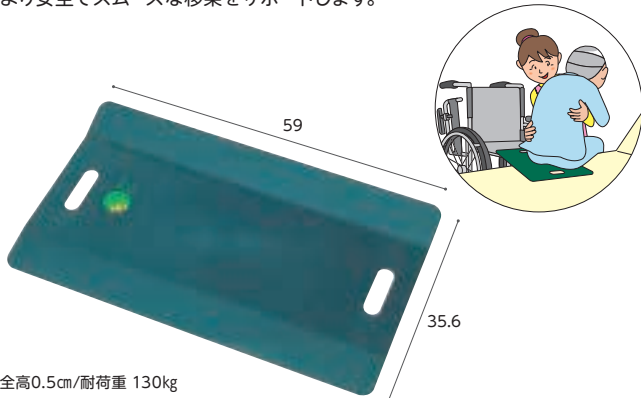

全高0.5cm/耐荷重 130kg

商品名	商品番号	商品コード
MEMS	19-1301-1	00054-000033
ご利用者負担額 (1割)	100円	(2割) 200円 (3割) 300円
月額レンタル料金	1,000円	

### IVスタンド KC-518

パラマウントベッド



※スタッキングはできません。

商品名	商品番号	商品コード
IVスタンド KC-518	19-6892-1	00170-001539
ご利用者負担額 (1割)	円	(2割) 円 (3割) 円
月額レンタル料金	1,300円	

介護保険  
購入  
対象品

販売品

情報



# ベッド・ベッド付属品

## ラフィオ ポジショニング

垂直昇降 2 モーター 3 モーター ハイバック サポート 樹脂 木製 超低床 低床 非課税

床ずれ  
防止用具

プラットフォーム



体位  
変換器

### 新しい背上げ ハイバックサポート

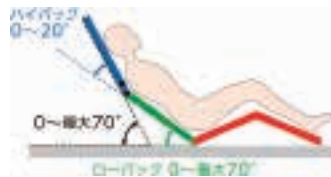

### フィッティング機構

膝位置のフィッティング機能は利用者の大腿部の長さに合わせ、パーツの変更なしでひざ脚ボトムの屈曲位置を2段階に調節できるので、ズレの少ない快適な姿勢をサポートします。

背上げを「ハイバック：頭-背部」と「ローバック：腰部」の二つに分け、それぞれの角度を自動で調節しながら背上げを行います。

認知症  
老人徘徊  
感知機器

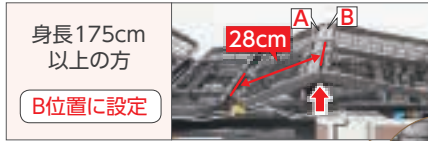

手すり

歩行  
補助杖

ピンを外して  
左右にずらすだけの  
簡単調整!

歩行器

樹脂ボード	木製フラットボード
<p>( )内は超低床サイズです。</p>	<p>( )内は超低床サイズです。</p>
<p>低床</p>	<p>低床</p>
<p>超低床</p>	<p>超低床</p>

車椅子・  
車椅子  
付属品

スロープ

移動用  
リフト・  
つり具

介護保険  
購入  
対象品

販売品

情報

2 モーター	低床	商品コード		00631-000476	00631-000477
		商品番号	レギュラー	11-6334-0	11-6340-0
ショート	11-6335-0		11-6341-0		
ロング	11-6336-0		11-6342-0		
超低床	商品コード		00631-000331	00631-000332	
	商品番号	レギュラー	11-6412-0	11-6421-0	
		ショート	11-6413-0	11-6422-0	
		ロング	11-6414-0	11-6423-0	
ご利用者負担額 (1割)		ご利用者負担額 (1割)	<b>830</b> 円	ご利用者負担額 (1割)	<b>830</b> 円
ご利用者負担額 (2割・3割)		(2割) ..... 1,660 円 (3割) ..... 2,490 円	月額レンタル料 8,300 円 料金	(2割) ..... 1,660 円 (3割) ..... 2,490 円	月額レンタル料 8,300 円 料金
3 モーター	低床	商品コード		00631-000482	00631-000483
		商品番号	レギュラー	11-6337-0	11-6346-0
			ショート	11-6338-0	11-6347-0
	ロング		11-6339-0	11-6348-0	
	超低床	商品コード		00631-000341	00631-000342
		商品番号	レギュラー	11-6415-0	11-6424-0
			ショート	11-6416-0	11-6425-0
ロング			11-6417-0	11-6426-0	
ご利用者負担額 (1割)		ご利用者負担額 (1割)	<b>1,024</b> 円	ご利用者負担額 (1割)	<b>1,024</b> 円
ご利用者負担額 (2割・3割)		(2割) ..... 2,048 円 (3割) ..... 3,072 円	月額レンタル料 10,240 円 料金	(2割) ..... 2,048 円 (3割) ..... 3,072 円	月額レンタル料 10,240 円 料金

税込価格で表記しています。(非課税 ※非課税と表記のない商品に限る) 単位:cm

サービスコード/特殊寝台 介護給付: 171003 予防給付: 671003 / 特殊寝台付属品 介護給付: 171004 予防給付: 671004

ベッド・  
ベッド  
付属品

サイドレール 96cm PA505-96

プラッツ

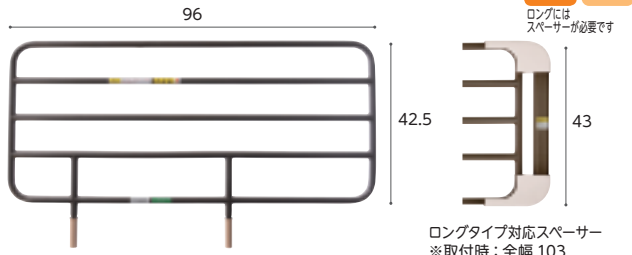

ロングタイプ対応スペーサー  
※取付時: 全幅 103

商品名/数量	商品番号	商品コード
PA505-96 1本	19-5804-1	00631-000320

サイズ: 全幅96×ボトム面からの高さ42.5cm

ご利用者負担額 (1割)	(2割)	(3割)	月額レンタル料金
26円	52円	78円	260円

商品名/数量	商品番号	商品コード
ロングタイプ対応スペーサー付1本	19-6253-1	00631-000516

サイズ: 全幅103×ボトム面からの高さ43cm

ご利用者負担額 (1割)	(2割)	(3割)	月額レンタル料金
44円	88円	132円	440円

サイドレール 75cm PA505-75

プラッツ

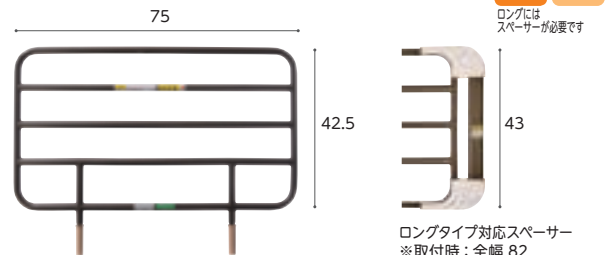

ロングタイプ対応スペーサー  
※取付時: 全幅 82

商品名/数量	商品番号	商品コード
PA505-75 1本	19-5785-1	00631-000319

サイズ: 全幅75×ボトム面からの高さ42.5cm

ご利用者負担額 (1割)	(2割)	(3割)	月額レンタル料金
24円	48円	72円	240円

商品名/数量	商品番号	商品コード
ロングタイプ対応スペーサー付1本	19-6254-1	00631-000517

サイズ: 全幅82×ボトム面からの高さ43cm

ご利用者負担額 (1割)	(2割)	(3割)	月額レンタル料金
44円	88円	132円	440円

床ずれ  
防止用具

体位  
変換器

認知症  
老人徘徊  
感知機器

手すり

サイドレール 44cm PA505-44

プラッツ

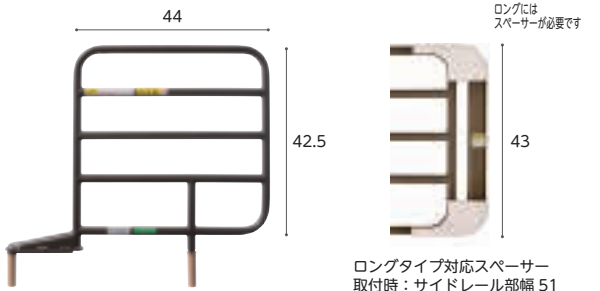

ロングタイプ対応スペーサー  
取付時: サイドレール部幅 51

商品名/数量	商品番号	商品コード
PA505-44 1本	19-5806-1	00631-000318

ご利用者負担額 (1割)	(2割)	(3割)	月額レンタル料金
26円	52円	78円	260円

商品名/数量	商品番号	商品コード
ロングタイプ対応スペーサー付1本	19-6255-1	00631-000518

ご利用者負担額 (1割)	(2割)	(3割)	月額レンタル料金
44円	88円	132円	440円

ラフィオ専用キャスター 4個組

プラッツ



低床用キャスター

超低床用キャスター

※キャスターを取り付ける場合、ベッド本体も課税となります。  
※超低床用キャスター仕様では、ベッドテーブルは使用しないでください。

商品名	商品番号	商品コード
低床用キャスター	19-6057-1	00631-000462

装着時の床面高: 23cm

ご利用者負担額 (1割)	(2割)	(3割)	月額レンタル料金
100円	200円	300円	1,000円

商品名	商品番号	商品コード
超低床用キャスター	19-6055-1	00631-000461

装着時の床面高: 15.5cm

ご利用者負担額 (1割)	(2割)	(3割)	月額レンタル料金
100円	200円	300円	1,000円

歩行  
補助杖

歩行器

車椅子・  
車椅子  
付属品

スロープ

移動用  
リフト・  
つり具

パッド付レバーロック式ベッド用グリップ ニーパロ

プラッツ

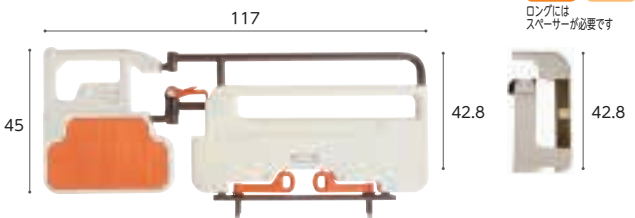

ロングタイプ対応スペーサー  
※取付時: 全幅 124

※アーム開閉角度: ±135° (22.5° 刻み)

商品名	商品番号	商品コード
ニーパロ	19-6249-1	00631-000536

サイズ: 全幅117×ボトム面からの高さ42.8cm

ご利用者負担額 (1割)	(2割)	(3割)	月額レンタル料金
200円	400円	600円	2,000円

商品名	商品番号	商品コード
ロングタイプ対応スペーサー付	19-6251-1	00631-000534

サイズ: 全幅124×ボトム面からの高さ42.8cm

ご利用者負担額 (1割)	(2割)	(3割)	月額レンタル料金
200円	400円	600円	2,000円

ハンドグリップ PG04-75

プラッツ



商品名	商品番号	商品コード
PG04-75	19-6384-1	00631-000545

サイズ: 全幅75.6×ボトム面からの高さ40.6cm

ご利用者負担額 (1割)	(2割)	(3割)	月額レンタル料金
100円	200円	300円	1,000円

介護保険  
購入  
対象品

販売品

情報



# ベッド・ベッド付属品

床ずれ  
防止用具

体位  
変換器

認知症  
老人徘徊  
感知機器

手すり

歩行  
補助杖

歩行器

車椅子・  
車椅子  
付属品

スロープ

移動用  
リフト・  
つり具

介護保険  
購入  
対象品

販売品

情報

## ベッドサイドテーブル KF-2923

パラマウントベッド

ケア優 ラフィオ ミオレットⅢ  
ミオレットフォーユー 楽匠プラス 楽匠Z



※ラフィオ超低床仕様ではご使用になれません。  
※楽匠プラスHタイプは床高が24cm未満、Xタイプは超低床仕様ではご使用になれません。

商品名	商品番号	商品コード
KF-2923	19-7144-1	00170-001651
ご利用者負担額 (1割)	300円	月額レンタル料金
	(2割) 600円	3,000円
	(3割) 900円	

## ベッドサイドテーブル KF-1930

パラマウントベッド

ケア優 ラフィオ ミオレットⅢ  
ミオレットフォーユー 楽匠プラス 楽匠S-Z



※ラフィオ超低床仕様ではご使用になれません。  
※ミオレット・フォーユー、楽匠Sと組み合わせる場合、ハイトスペーサーが必要です。  
※ミオレット・フォーユーはキャスター装着時はご使用になれません。  
※楽匠プラスHタイプは床高が24cm未満、Xタイプは超低床仕様ではご使用になれません。

商品名	商品番号	商品コード
KF-1930	19-5692-1	00170-000751
ご利用者負担額 (1割)	300円	月額レンタル料金
	(2割) 600円	3,000円
	(3割) 900円	

## 昇降式ベッドサイドテーブル PT03-840MB

プラッツ

ケア優 ラフィオ ミオレットフォーユー  
ミオレットⅢ 楽匠プラス 楽匠S-Z



※ラフィオ超低床仕様ではご使用になれません。  
※ミオレット・フォーユー、楽匠Sと組み合わせる場合、ハイトスペーサーが必要です。  
※ミオレット・フォーユーはキャスター装着時はご使用になれません。  
※楽匠プラスHタイプは床高が24cm未満、Xタイプは超低床仕様ではご使用になれません。

商品名	商品番号	商品コード
PT03-840MB	19-6711-1	00631-000618
ご利用者負担額 (1割)	286円	月額レンタル料金
	(2割) 572円	2,860円
	(3割) 858円	

## オーバーテーブル KQ-060L

パラマウントベッド

楽匠プラス 楽匠FeeZ 楽匠S-Z  
楽匠Z・ラクリアモーションは楽匠プラスHタイプ・お使いになれません。



商品名	商品番号	商品コード
KQ-060L	19-0167-1	00170-000374
ご利用者負担額 (1割)	50円	月額レンタル料金
	(2割) 100円	500円
	(3割) 150円	

## ベルトセット付リハビリテーブル KF-840BS

パラマウントベッド

ケア優 ラフィオ ミオレットフォーユー  
楽匠プラス 楽匠Z



※ラフィオ超低床仕様ではご使用になれません。  
※楽匠プラスHタイプは床高が24cm未満、Xタイプは超低床仕様ではご使用になれません。

商品名	商品番号	商品コード
KF-840BS	19-5234-1	00170-000826
ご利用者負担額 (1割)	300円	月額レンタル料金
	(2割) 600円	3,000円
	(3割) 900円	

## オーバーベッドテーブル KF-833LA

パラマウントベッド

ケア優 ラフィオ ミオレットフォーユー  
楽匠プラス 楽匠S-Z



商品名	商品番号	商品コード
KF-833LA	19-0168-1	00170-000315
ご利用者負担額 (1割)	400円	月額レンタル料金
	(2割) 800円	4,000円
	(3割) 1,200円	



## エバーフィットC3マットレス 通気

### パラマウントベッド

快適性と利便性を両立させたマットレス。

材質/中身: ポリエステル・ポリウレタン(難燃)  
側地:(ソフトフィット面) ポリエステル 100% (抗菌・防カビ・難燃・消臭)  
(ハードフィット面) ポリエステル 100% (抗菌・防カビ・難燃)

厚さ  
10  
cm

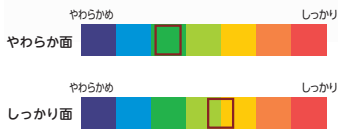
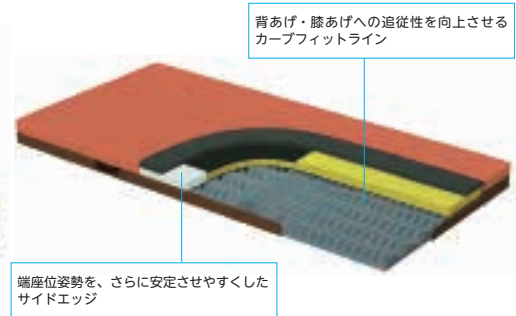

### 体圧分散性

さらに体圧分散性を高め、床ずれ防止をサポート  
ソフトフィット面の上層に、旧エバーフィットマットレスよりもやわらかい素材を採用し、身体とマットレスの接触面積を広くとることで、体圧分散性を向上させています。  
ハードフィット面もクッション材を変更することで、体圧分散性を高めています。

### 動きやすさ

新開発「ムーブサポートフォーム」の採用により、動きやすさが向上  
人の身体のやわらかさに近いため、力が伝わりやすく、寝返りなどの動作がおこな  
いやすい旧エバーフィットマットレスの特性を継承しながら、より反発性の高い「ム  
ーブサポートフォーム」を使用することで、ハードフィット面だけでなくソフトフィ  
ット面の動きやすさを向上させました。

商品名	商品番号	商品コード
91cm幅 レギュラー	12-6105-1	00170-001042
サイズ: 幅 91 × 全長 191 × 厚さ 10cm		
ご利用者 負担額 (1割)	300 円	月額レンタル料金 3,000 円
	(2割) 600 円	
	(3割) 900 円	
商品名	商品番号	商品コード
91cm幅 ミニ	12-6106-1	00170-001043
サイズ: 幅 91 × 全長 180 × 厚さ 10cm		
ご利用者 負担額 (1割)	300 円	月額レンタル料金 3,000 円
	(2割) 600 円	
	(3割) 900 円	

### 背あげ・膝あげへの追従性を向上させる カーブフィットライン

ベッドの動きに合わせて曲がる部分には直線上のスリットを設けています。またサ  
イドエッジにもスリット(カッティング)加工を施しています。これらの加工により  
マットレスの屈曲性を高めてベッドへの追従性を向上させることで、背あげに伴う圧  
迫感と姿勢の崩れを抑えます。

### 安定性を高めるために、両サイドにはかための素材を使用

端座位をとるときや移乗するときに姿勢が安定しやすいように、マットレスの両サイ  
ドにはかための素材を使用しています。また、従来よりサイドエッジの幅を広げて、  
安定性を高められるよう配慮した設計です。

商品名	商品番号	商品コード
83cm幅 レギュラー	12-6107-1	00170-001044
サイズ: 幅 83 × 全長 191 × 厚さ 10cm		
ご利用者 負担額 (1割)	300 円	月額レンタル料金 3,000 円
	(2割) 600 円	
	(3割) 900 円	
商品名	商品番号	商品コード
83cm幅 ミニ	12-6108-1	00170-001045
サイズ: 幅 83 × 全長 180 × 厚さ 10cm		
ご利用者 負担額 (1割)	300 円	月額レンタル料金 3,000 円
	(2割) 600 円	
	(3割) 900 円	

床ずれ  
防止用具

体位  
変換器

認知症  
老人徘徊  
感知機器

手すり

歩行  
補助杖

歩行器

車椅子・  
車椅子  
付属品

スロープ

移動用  
リフト・  
つり具

## エバーフィットC3マットレス ドライ

### パラマウントベッド

快適性と利便性を両立させたマットレス。

材質/中身: ポリエステル・ポリウレタン(難燃)  
側地:(ソフトフィット面) ポリエステル 50%・アクリル 30%・ポリウレタン 20% (抗菌・防水・難燃・吸放湿・消臭)  
(ハードフィット面) ポリエステル 70%・ポリウレタン 30% (抗菌・防カビ・難燃)

厚さ  
10  
cm



商品名	商品番号	商品コード
91cm幅 レギュラー	12-6116-1	00170-001033
サイズ: 幅 91 × 全長 191 × 厚さ 10cm		
ご利用者 負担額 (1割)	300 円	月額レンタル料金 3,000 円
	(2割) 600 円	
	(3割) 900 円	
商品名	商品番号	商品コード
91cm幅 ミニ	12-6117-1	00170-001034
サイズ: 幅 91 × 全長 180 × 厚さ 10cm		
ご利用者 負担額 (1割)	300 円	月額レンタル料金 3,000 円
	(2割) 600 円	
	(3割) 900 円	
商品名	商品番号	商品コード
83cm幅 レギュラー	12-6118-1	00170-001035
サイズ: 幅 83 × 全長 191 × 厚さ 10cm		
ご利用者 負担額 (1割)	300 円	月額レンタル料金 3,000 円
	(2割) 600 円	
	(3割) 900 円	
商品名	商品番号	商品コード
83cm幅 ミニ	12-6119-1	00170-001036
サイズ: 幅 83 × 全長 180 × 厚さ 10cm		
ご利用者 負担額 (1割)	300 円	月額レンタル料金 3,000 円
	(2割) 600 円	
	(3割) 900 円	

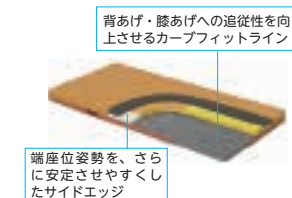
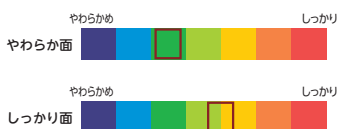

介護保険  
購入  
対象品

販売品

情報



# ベッド・ベッド付属品

## ストレッチフィットII 通気

床ずれ  
防止用具

### パラマウントベッド

「ずれの軽減」「体圧分散」「蒸れ軽減」の性能が向上。背あげの機会を増やし、より身体にかかる負担が少なく過ごせるようにサポートします。

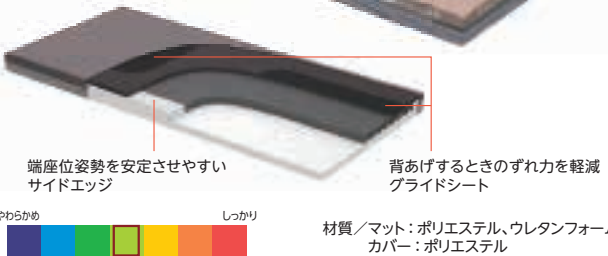

体位  
変換器

認知症  
老人徘徊  
感知機器

手すり

歩行  
補助杖

歩行器

車椅子・  
車椅子  
付属品

スロープ

移動用  
リフト・  
つり具

介護保険  
購入  
対象品

販売品

情報

厚さ  
10  
cm

商品名	商品番号	商品コード
91cm幅 レギュラー	12-6369-1	00170-001716
サイズ：幅 91 × 長さ 191 × 厚さ 10cm		
ご利用者 負担額 (1割)	320 円	(2割) 640 円 (3割) 960 円
		月額レンタル料金 3,200 円
商品名	商品番号	商品コード
91cm幅 ミニ	12-6373-1	00170-001717
サイズ：幅 91 × 長さ 180 × 厚さ 10cm		
ご利用者 負担額 (1割)	320 円	(2割) 640 円 (3割) 960 円
		月額レンタル料金 3,200 円
商品名	商品番号	商品コード
83cm幅 レギュラー	12-6370-1	00170-001718
サイズ：幅 83 × 長さ 191 × 厚さ 10cm		
ご利用者 負担額 (1割)	320 円	(2割) 640 円 (3割) 960 円
		月額レンタル料金 3,200 円
商品名	商品番号	商品コード
83cm幅 ミニ	12-6374-1	00170-001719
サイズ：幅 83 × 長さ 180 × 厚さ 10cm		
ご利用者 負担額 (1割)	320 円	(2割) 640 円 (3割) 960 円
		月額レンタル料金 3,200 円

## ストレッチフィットII さらにドライ

### パラマウントベッド

「ずれの軽減」「体圧分散」「蒸れ軽減」の性能が向上。背あげの機会を増やし、より身体にかかる負担が少なく過ごせるようにサポートします。  
吸放湿性を有するカバーで、蒸れを軽減します。

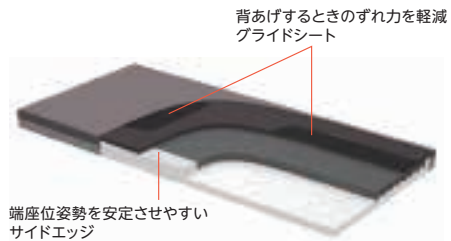

厚さ  
10  
cm

商品名	商品番号	商品コード
91cm幅 レギュラー	12-6371-1	00170-001721
サイズ：幅 91 × 長さ 191 × 厚さ 10cm		
ご利用者 負担額 (1割)	320 円	(2割) 640 円 (3割) 960 円
		月額レンタル料金 3,200 円
商品名	商品番号	商品コード
83cm幅 レギュラー	12-6372-1	00170-001722
サイズ：幅 83 × 長さ 191 × 厚さ 10cm		
ご利用者 負担額 (1割)	320 円	(2割) 640 円 (3割) 960 円
		月額レンタル料金 3,200 円

## アルファプラすくっとRe 通気

### タイカ

寝返りから立ち上がりまでの一連の動作が安定して行えます。  
動きやすさと寝心地を両立した体圧分散式マットレスです。

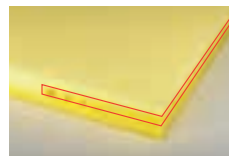

←上層・中層に柔らかめ、下層に硬めの高弾性無膜ウレタンフォームを使用。三層が適度な弾力で身体を押し上げるため、寝返り、起き上がり、ベッドから立ち上がるといった一連の動作をサポートします。

厚さ  
8  
cm

商品名	商品番号	商品コード
91cm幅 レギュラー	12-5986-1	00563-000108
サイズ：幅 91 × 全長 191 × 厚さ 8cm		
ご利用者 負担額 (1割)	300 円	(2割) 600 円 (3割) 900 円
		月額レンタル料金 3,000 円
商品名	商品番号	商品コード
91cm幅 ショート	12-5987-1	00563-000109
サイズ：幅 91 × 長さ 180 × 厚さ 8cm		
ご利用者 負担額 (1割)	300 円	(2割) 600 円 (3割) 900 円
		月額レンタル料金 3,000 円
商品名	商品番号	商品コード
83cm幅 レギュラー	12-5984-1	00563-000106
サイズ：幅 83 × 長さ 191 × 厚さ 8cm		
ご利用者 負担額 (1割)	300 円	(2割) 600 円 (3割) 900 円
		月額レンタル料金 3,000 円

## テルサ 防水タイプ

モルテン

厚さ  
12  
cm

- 従来の標準マットレスより厚みをもたせることで、体圧分散性能と質感が向上
- 体全体を優しくつつみ込む【やわらか面】と、体の沈み込みをおさえ寝返りのしやすい【しっかり面】の異なる質感を選ぶことが可能(リバーシブル)



【やわらか面/スリット形状】

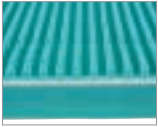

【しっかり面/フラット形状】

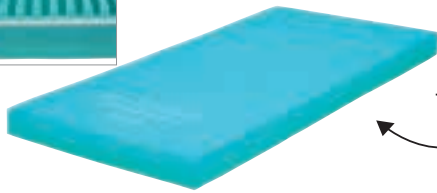

- マットレス内部は3つのインナーマットから構成されており、【やわらか面】と【しっかり面】を部分的に組み合わせ、異なる質感を選ぶことが可能。(部分交換)

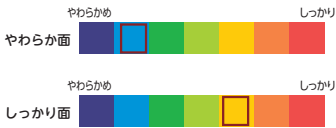

材質/マット:ウレタンフォーム・ポリエステル繊維、カバー:ウレタン合皮(アウター)・ポリエステル(インナー)

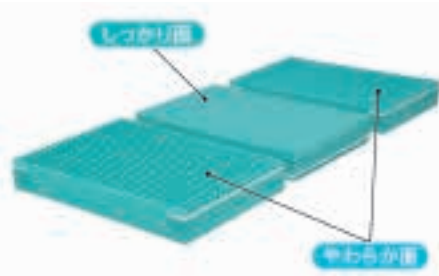

商品名	商品番号	商品コード
91cm幅 レギュラー	12-5952-1	00054-000204

サイズ:幅91×全長191×厚さ12cm

ご利用者負担額 (1割)	(2割)	(3割)	月額レンタル料金
278円	556円	834円	2,780円

商品名	商品番号	商品コード
91cm幅 ショート	12-5954-1	00054-000207

サイズ:幅91×全長180×厚さ12cm

ご利用者負担額 (1割)	(2割)	(3割)	月額レンタル料金
278円	556円	834円	2,780円

商品名	商品番号	商品コード
83cm幅 レギュラー	12-5953-1	00054-000203

サイズ:幅83×全長191×厚さ12cm

ご利用者負担額 (1割)	(2割)	(3割)	月額レンタル料金
278円	556円	834円	2,780円

商品名	商品番号	商品コード
83cm幅 ショート	12-5955-1	00054-000206

サイズ:幅83×全長180×厚さ12cm

ご利用者負担額 (1割)	(2割)	(3割)	月額レンタル料金
278円	556円	834円	2,780円

## ケアデュオ延長マットレス

日本ケアサプライ

グリーン  
ケア 厚さ  
8  
cm



商品名	商品番号	商品コード
幅90cm×厚さ8cm	12-6011-1	00614-000018

サイズ:幅90×全長14×厚さ8cm

商品名	商品番号	商品コード
幅83cm×厚さ8cm	12-6012-1	00614-000018

サイズ:幅83×全長14×厚さ8cm

材質/カバー:表面 ポリエステル、内部 ウレタンフォーム

ご利用者負担額 (1割)	(2割)	(3割)	月額レンタル料金
86円	172円	258円	860円

## 延長マットレス

パラマウントベッド

楽匠Z 楽匠S 厚さ  
8  
cm



楽匠S、楽匠Zシリーズのベッド(91cm幅レギュラー、83cm幅レギュラー)を定側に14cm延長できる延長フレームに設置する、延長部専用のマットレスです。側地は抗菌・難燃です。

商品名	商品番号	商品コード
91cm幅	12-5698-1	00170-000563

サイズ:幅91×全長14×厚さ8cm

ご利用者負担額 (1割)	(2割)	(3割)	月額レンタル料金
96円	192円	288円	960円

商品名	商品番号	商品コード
83cm幅	12-5696-1	00170-000565

サイズ:幅83×全長14×厚さ8cm

材質/カバー:ポリエステル(抗菌・難燃)、マット:ポリエステル

ご利用者負担額 (1割)	(2割)	(3割)	月額レンタル料金
96円	192円	288円	960円

床ずれ  
防止用具

体位  
変換器

認知症  
老人徘徊  
感知機器

手すり

歩行  
補助杖

歩行者

車椅子・  
車椅子  
付属品

スロープ

移動用  
リフト・  
つり具

介護保険  
購入  
対象品

販売品

情報



# 床ずれ防止用具

床ずれ  
防止用具

体位  
変換器

認知症  
老人徘徊  
感知機器

手すり

歩行  
補助杖

歩行器

車椅子・  
車椅子  
付属品

スロープ

移動用  
リフト・  
つり具

介護保険  
購入  
対象品

販売品

情報

## ナーセント コンタ 通気タイプ

軽度～中度

静止型

アイ・ソネックス

新発想の静止型マットレス



### 3Dフォームで優れた体圧分散性と姿勢保持を両立

身体形状に沿わせて支える3D層とウレタンフォームの特殊カット技術を追求することで、リラックスした理想的な寝姿勢を実現。

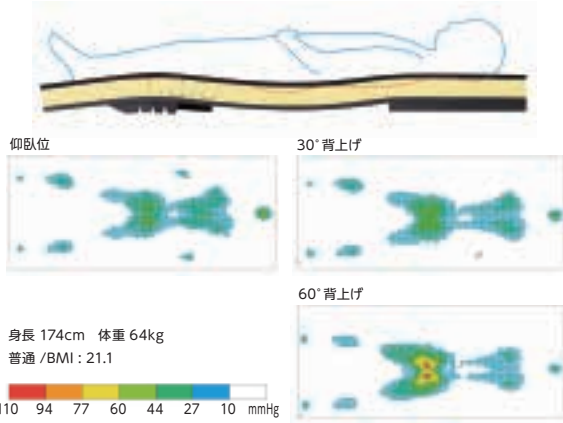

材質/マット: ウレタン複合材、外カバー: ポリエステル・ターポリン、内カバー: ポリエステル100%

厚さ 11~15 cm  
重さ 7.6~8.3 kg

### ベッド背上げ時の滑りすわりや横倒れを防止

ベッドで食事や胃ろう注入を行うとき、各サポートの働きで滑りすわりによる腹部圧迫や横倒れしにくい快適な背上げ姿勢にします。

#### ■ヘッドサポート

- ・背上げたとき、頸を軽く引いた姿勢になるので咀嚼や飲み込みが楽になります。
- ・仰臥位で就寝するときも、頸が上がりにくいで開口しにくい姿勢になります。

#### ■アンカーサポート

- ・背上げたとき、アンカーサポートで座骨の滑り出しがストップ、大腿部が支えられるので、腹部圧迫や踵のズレ・圧迫を軽減します。

#### ■サイドサポート

- ・両サイドが盛り上がっているので、背上げたときの横倒れを防止します。

#### ■追従スリット

- ・ベッド機構の膝上げをしたとき、マットレスがベッドの動きに追従しやすくなります。

商品名	商品番号	商品コード
91cm幅レギュラー	13-5796-1	00149-000063
サイズ: 幅91×全長190×厚さ11~15cm 重さ: 8.3kg		
ご利用者負担額 (1割)	600円	月額レンタル料金 6,000円
	(2割) 1,200円	
	(3割) 1,800円	
商品名	商品番号	商品コード
83cm幅レギュラー	13-5797-1	00149-000062
サイズ: 幅83×全長190×厚さ11~15cm 重さ: 7.6kg		
ご利用者負担額 (1割)	600円	月額レンタル料金 6,000円
	(2割) 1,200円	
	(3割) 1,800円	

## エバープラウドマットレス (ドライタイプ)

パラマウントベッド

体圧分散、ずれ軽減、蒸れ軽減の3つの機能で床ずれ防止を多面的にサポート

エクストラソフト面

軽度～中度

静止型

ソフト面

予防～軽度

静止型

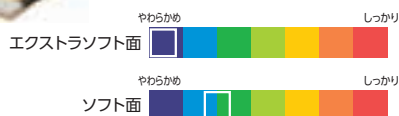
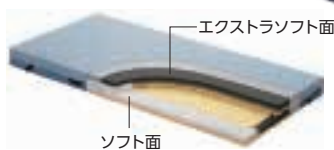

厚さ 13 cm  
重さ 9.5~11 kg

材質/エクストラソフト面: ポリエステル50%、アクリル30%、ポリウレタン20%  
ソフト面: ポリエステル70%、ポリウレタン30%  
内カバー: ポリエステル100% クッション材: ポリウレタン・ポリエステル

商品名	商品番号	商品コード
91cm幅レギュラー	13-5665-1	00170-000966
サイズ: 幅91×全長191×厚さ13cm マット重さ: 11kg		
ご利用者負担額 (1割)	588円	月額レンタル料金 5,880円
	(2割) 1,176円	
	(3割) 1,764円	
商品名	商品番号	商品コード
91cm幅ミニ	13-5666-1	00170-000967
サイズ: 幅91×全長180×厚さ13cm マット重さ: 10.5kg		
ご利用者負担額 (1割)	588円	月額レンタル料金 5,880円
	(2割) 1,176円	
	(3割) 1,764円	
商品名	商品番号	商品コード
83cm幅レギュラー	13-5667-1	00170-000968
サイズ: 幅83×全長191×厚さ13cm マット重さ: 10kg		
ご利用者負担額 (1割)	588円	月額レンタル料金 5,880円
	(2割) 1,176円	
	(3割) 1,764円	
商品名	商品番号	商品コード
83cm幅ミニ	13-5668-1	00170-000969
サイズ: 幅83×全長180×厚さ13cm マット重さ: 9.5kg		
ご利用者負担額 (1割)	588円	月額レンタル料金 5,880円
	(2割) 1,176円	
	(3割) 1,764円	

## アルファプラシ 撥水・防水

### タイカ

上層と中層に柔らかめの高弾性無膜ウレタンフォームを使用し、さらにアルファゲルを組み合わせることで、床ずれが心配になり始めた方に適した体圧分散を行います。

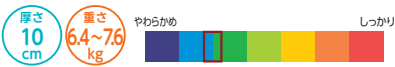

厚さ 10 cm  
重さ 6.4~7.6 kg

予防～軽度 静止型

材質:シリコーンゲル/ポリウレタンフォーム(撥水・防水) カバー:表地/ポリエステル 裏地/ポリウレタン

商品名	商品番号	商品コード
91cm幅 レギュラー	13-5570-1	00563-000103
サイズ:幅91×全長195×厚さ10cm マット重さ:7.6kg		

ご利用者負担額 (1割)	<b>492</b> 円	(2割) 984円 (3割) 1,476円	月額レンタル料金 <b>4,920</b> 円
--------------	--------------	--------------------------	----------------------------

商品名	商品番号	商品コード
91cm幅 ショート	13-5572-1	00563-000104
サイズ:幅91×全長181×厚さ10cm マット重さ:7.1kg		

ご利用者負担額 (1割)	<b>492</b> 円	(2割) 984円 (3割) 1,476円	月額レンタル料金 <b>4,920</b> 円
--------------	--------------	--------------------------	----------------------------

商品名	商品番号	商品コード
83cm幅 レギュラー	13-5571-1	00563-000101
サイズ:幅83×全長195×厚さ10cm マット重さ:6.9kg		

ご利用者負担額 (1割)	<b>492</b> 円	(2割) 984円 (3割) 1,476円	月額レンタル料金 <b>4,920</b> 円
--------------	--------------	--------------------------	----------------------------

商品名	商品番号	商品コード
83cm幅 ショート	13-5573-1	00563-000102
サイズ:幅83×全長181×厚さ10cm マット重さ:6.4kg		

ご利用者負担額 (1割)	<b>492</b> 円	(2割) 984円 (3割) 1,476円	月額レンタル料金 <b>4,920</b> 円
--------------	--------------	--------------------------	----------------------------

## アルファプラF 撥水・防水

### タイカ



厚さ 13 cm  
重さ 8.1~9.5 kg

材質/マット:シリコーンゲル、ポリウレタンフォーム、  
カバー:表地 ポリエステル、裏地 ポリウレタン

軽度～中度 静止型

商品名	商品番号	商品コード
91cm幅 レギュラー	13-5455-1	00563-000059
サイズ:幅91×全長195×厚さ13cm 重さ:9.5kg		

ご利用者負担額 (1割)	<b>600</b> 円	(2割) 1,200円 (3割) 1,800円	月額レンタル料金 <b>6,000</b> 円
--------------	--------------	----------------------------	----------------------------

商品名	商品番号	商品コード
91cm幅 ショート	13-5457-1	00563-000058
サイズ:幅91×全長181×厚さ13cm 重さ:8.8kg		

ご利用者負担額 (1割)	<b>600</b> 円	(2割) 1,200円 (3割) 1,800円	月額レンタル料金 <b>6,000</b> 円
--------------	--------------	----------------------------	----------------------------

商品名	商品番号	商品コード
83cm幅 レギュラー	13-5454-1	00563-000056
サイズ:幅83×全長195×厚さ13cm 重さ:8.7kg		

ご利用者負担額 (1割)	<b>600</b> 円	(2割) 1,200円 (3割) 1,800円	月額レンタル料金 <b>6,000</b> 円
--------------	--------------	----------------------------	----------------------------

商品名	商品番号	商品コード
83cm幅 ショート	13-5456-1	00563-000055
サイズ:幅83×全長181×厚さ13cm 重さ:8.1kg		

ご利用者負担額 (1割)	<b>600</b> 円	(2割) 1,200円 (3割) 1,800円	月額レンタル料金 <b>6,000</b> 円
--------------	--------------	----------------------------	----------------------------

## ディンプルマットレス

### ケーブ



厚さ 12 cm  
重さ 5.6~6.6 kg

被験者/身長約 155cm、体重約 50kg、BMI 値約 20.8  
測定器/ABW 社製 ERGO CLASSIC  
材質/マット:(1、2層目面) ラバータッチウレタンフォーム、(2層目サイド、3層目) 高硬度ウレタンフォーム、カバー:(上面側面) ポリウレタンラミネート加工布、(下面) ナイロンオックス

軽度～中度 静止型

商品名	商品番号	商品コード
90cm幅 レギュラー	13-5422-1	00206-000070
サイズ:幅90×全長191×厚さ12cm 重さ:6.6kg		

ご利用者負担額 (1割)	<b>400</b> 円	(2割) 800円 (3割) 1,200円	月額レンタル料金 <b>4,000</b> 円
--------------	--------------	--------------------------	----------------------------

商品名	商品番号	商品コード
90cm幅 ショート	13-5447-1	00206-000070
サイズ:幅90×全長180×厚さ12cm 重さ:6.2kg		

ご利用者負担額 (1割)	<b>400</b> 円	(2割) 800円 (3割) 1,200円	月額レンタル料金 <b>4,000</b> 円
--------------	--------------	--------------------------	----------------------------

商品名	商品番号	商品コード
83cm幅 レギュラー	13-5435-1	00206-000070
サイズ:幅83×全長191×厚さ12cm 重さ:6kg		

ご利用者負担額 (1割)	<b>400</b> 円	(2割) 800円 (3割) 1,200円	月額レンタル料金 <b>4,000</b> 円
--------------	--------------	--------------------------	----------------------------

商品名	商品番号	商品コード
83cm幅 ショート	13-5448-1	00206-000070
サイズ:幅83×全長180×厚さ12cm 重さ:5.6kg		

床ずれ  
防止用具

体位  
変換器

認知症  
老人徘徊  
感知機器

手すり

歩行  
補助杖

歩行器

車椅子・  
車椅子  
付属品

スロープ

移動用  
リフト・  
つり具

介護保険  
購入  
対象品

販売品

情報



# 床ずれ防止用具

## マイクロクライメイト ビッグセル アイズ

中度～  
リスク保有者 圧切替型

床ずれ  
防止用具

テープ

優れた体圧分散性能に加え、床ずれ発生の新たな  
外的要因である Microclimate「皮膚局所の温度・湿度」にも対応する  
次世代のエアマットレス。

体位  
変換器

認知症  
老人徘徊  
感知機器

手すり

歩行  
補助杖



厚さ  
15  
cm  
重さ  
6.3～6.8  
kg

歩行器

### 床ずれ防止の最新技術 マイクロクライメイト対応のシステム

足元に搭載されたファンモーター  
がエアマットレスの中にもった  
熱と湿気を吸い込み、外部に排  
気。接触面の温度と湿度の上昇  
を抑え、床ずれ発生の外的要因  
「Microclimate」のリスクを低  
減します。



車椅子・  
車椅子  
付属品

スロープ

### さらにしっかり、自動解除までの残り 時間も見える「クイックハードモード」

- ボタン1つで全てのエアセルが硬くなるクイックハードモード。ベッド上のリハビリや端座位時に安定した床面を作ります。
- ボタンの消し忘れの心配がない自動解除機能を搭載。
- 介護中の介護者が自動解除までの残り時間を把握できるように残り時間が液晶画面に表示される新しい機能です。



移動用  
リフト・  
つり具

介護保険  
購入  
対象品

販売品

### 防水、制菌加工、さっと清拭もできる高性能な専用カバー

制菌加工の専用カバーだから衛生的。  
消毒用エタノールや濃度 1,000ppm  
の次亜塩素酸ナトリウムでの清拭消  
毒も可能です。

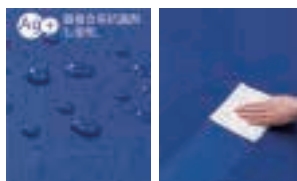

情報

材質/エアセル：ポリウレタンフィルム表面シボ加工（抗菌）、カバー：ポリウレタンフィルム  
ラミネート加工布（防水・制菌・防炎・透湿・伸縮）、ベースシート：（側面・下面）ナイロンオックス、  
ポリエステルメッシュ（すべり止め部）ポリウレタンフィルムラミネート加工布 ヘッド  
アップセンサ：ABS 樹脂（ケース部）換気ユニット：ABS 樹脂（ケース部）消費電力：8W

### ご利用者の背上げ状況をモニタリング 背上げ角度と経過時間をデジタル表示

- エアマットレスに内蔵された角度センサが背上げの角度を検知。角度に応じた適切な内圧に自動調整。背上げ時でも圧切替を行い、局所の圧迫とずれ力の解放を促します。
- 液晶画面に背上げの角度と経過時間をデジタル表示。経管栄養等のケアで背上げの角度と時間管理が必要な場面に役立つ新しい機能です。

#### 利用シーン

- 経管栄養投与で背上げをする方
- 長時間の背上げのため、床ずれリスクが高い方
- 誤嚥性肺炎の予防で長時間背上げをする方
- 呼吸困難を軽減するために長時間背上げをする方



商品名	商品番号	商品コード
900タイプ CR-753	13-5754-1	00206-000141
サイズ：幅90×全長192×厚さ15cm マット重さ：6.8kg		
ご利用者 負担額 (1割)	1,000円	月額レンタル料金 10,000円
	(2割) 2,000円	(3割) 3,000円
商品名	商品番号	商品コード
900ショートタイプ CR-757	13-5756-1	00206-000143
サイズ：幅90×全長180×厚さ15cm マット重さ：6.5kg		
ご利用者 負担額 (1割)	1,000円	月額レンタル料金 10,000円
	(2割) 2,000円	(3割) 3,000円
商品名	商品番号	商品コード
840タイプ CR-750	13-5753-1	00206-000140
サイズ：幅84×全長192×厚さ15cm マット重さ：6.5kg		
ご利用者 負担額 (1割)	1,000円	月額レンタル料金 10,000円
	(2割) 2,000円	(3割) 3,000円
商品名	商品番号	商品コード
840ショートタイプ CR-755	13-5755-1	00206-000142
サイズ：幅84×全長180×厚さ15cm マット重さ：6.3kg		
ご利用者 負担額 (1割)	1,000円	月額レンタル料金 10,000円
	(2割) 2,000円	(3割) 3,000円

## こちあ利楽 flow (清拭)

中度～  
リスク保有者 圧切替型 **非課税**

### パラマウントベッド

体重設定から体位変換、姿勢保持を全自動で行う床ずれ防止エアマットレス  
自動体位変換機能付きエアマットレスを使用する上で、多くの方が心配する「ずれ」「転落」を予防。  
独立した4つのエアセルで自動的に体位変換をおこなう「スモールフロー機能」や、  
背あげしたときの姿勢保持をサポートする「バックサポート機能」などを自動的に実行します。

リモコン



厚さ  
17  
cm 重さ  
(12.2~12.9)  
kg

床ずれ  
防止用具

体位  
変換器

認知症  
老人徘徊  
感知機器

手すり

歩行  
補助杖

歩行者

車椅子・  
車椅子  
付属品

スロープ

移動用  
リフト・  
つり具

介護保険  
購入  
対象品

販売品

情報

## 1 急速起動

- 電源コードを差し込むと、大容量ポンプの搭載により、約10分で立ち上がります。
- 独自のビルトインポンプ方式なので、ポンプの配置やカプリングの接続なども一カ所で簡単におこなえます。



## 2 自動設定

- ご利用者を寝かせるとi-fitting (かたさ自動運転機能) がスタート。マットレス内部の空気の流れを解析します。
- 体重や体形に合わせてかたさを自動的に設定します。独自のセンシング技術により体重や体形による沈み込みを自動検知・解析するので、使用前の体重設定が不要です。



## OK 全自動運転

- AIを利用し、さまざまな体重・体形での、さまざまな動作パターンを学習させてつくりあげた独自の制御アルゴリズムを搭載したi-fitting (かたさ自動運転機能) が、常に姿勢や背角度に合わせて運転します。
- スモールフロー機能 (自動体位変換機能) やバックサポート機能、自動しっかり機能を搭載。前機種・こちあ利楽が実現させた全自動運転が、さらにグレードアップしています。
- 停電した場合には、自動的にバルブを閉じて、空気の排出を停止し、約2週間は空気を保持することができます。

体位変換機能付き  
エアマットレスで史上初!!  
設定不要の完全自動運転



### 安静 スモールフロー機能 (自動体位変換機能)

ご利用者を寝かせると、4つの湾曲形状のエアセル「スモールフローセル」が15分間に1つずつ、時計回りに膨張と収縮を繰り返して、自動で小さな体位変換をおこないます。

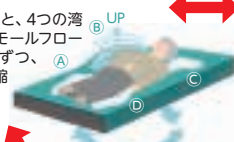

### 背あげ バックサポート機能

ベッドの背角度が約30°以上になると、4つのスモールフローセルが同時に膨らみ、背あげしたときの姿勢保持をサポートします。



### 端座位 離床 自動しっかり機能

ご利用者の起きあがりやマットレス端部への寝返り、端座位を検知し、マットレス全体の内圧を自動で上げてかたくします。膨らんでいた4つのスモールフローセルは自動で縮みます。



### 独自の自動検知技術 i-fitting (かたさ自動運転機能)

#### 体重連動自動調節

体重に適した圧力にエアを調節する機能です。独自のセンシング技術で体重を検知し、20kgから180kgまでの範囲で自動判定します。検知した体重に応じてマットレスのかたさを18段階で調節します。

#### 体形連動自動調節

体形に適した圧力にエアを調節する機能です。姿勢の変化を判断して、内圧をコントロールし、マットレスのかたさに反映させます。円背や拘縮、骨突出などがある方の体形に応じて、沈み込みすぎないかたさに自動設定します。

#### 背角度連動自動調節

変化していく背あげ角度にリアルタイムで対応し、ベッドの背あげ角度に適した圧力にエアを調節する機能です。底つきを抑止しながら、背あげが終了するまで全自動で動作します。

材質/エアセル: ポリウレタン 100% トップカバー: ポリエステル 70%、ポリウレタン 30% (抗菌・難燃・防水・透湿) グライドシート生地: ポリエステル 100% グライドシートウレタン: ポリウレタン 100% (難燃) ボトムカバー: ポリエステル 90%、ポリウレタン 10% (抗菌・難燃・防水) ポンプカバー: ポリエステル 90%、ポリウレタン 10% (抗菌・難燃・防水) チューブ: 塩化ビニル 100% (抗菌・難燃) カプリング: PC/PBT 樹脂 (難燃) 消費電力: 20W

商品名	商品番号	商品コード
91cm幅 レギュラー	13-5762-0	00170-001351
サイズ: 幅91×全長192.8×厚さ17cm マット重さ: 12.9kg		
ご利用者負担額 (1割)	950円	(2割) 1,900円 月額レンタル料金 (3割) 2,850円 9,500円
商品名	商品番号	商品コード
91cm幅 ミニ	13-5764-0	00170-001352
サイズ: 幅91×全長184.5×厚さ17cm マット重さ: 12.6kg		
ご利用者負担額 (1割)	950円	(2割) 1,900円 月額レンタル料金 (3割) 2,850円 9,500円
商品名	商品番号	商品コード
83cm幅 レギュラー	13-5766-0	00170-001353
サイズ: 幅83×全長192.8×厚さ17cm マット重さ: 12.4kg		
ご利用者負担額 (1割)	950円	(2割) 1,900円 月額レンタル料金 (3割) 2,850円 9,500円
商品名	商品番号	商品コード
83cm幅 ミニ	13-5767-0	00170-001354
サイズ: 幅83×全長184.5×厚さ17cm マット重さ: 12.2kg		
ご利用者負担額 (1割)	950円	(2割) 1,900円 月額レンタル料金 (3割) 2,850円 9,500円



# 床ずれ防止用具

床ずれ  
防止用具

## オスカー

モルテン

軽度～  
リスク保有者 ハイブリッド

体位  
変換器

認知症  
老人徘徊  
感知機器

手すり

歩行  
補助杖

歩行器

車椅子・  
車椅子  
付属品

スロープ

移動用  
リフト・  
つり具

介護保険  
購入  
対象品

販売品

情報



厚さ  
17  
cm 重さ  
11.5～13.5  
kg

●オスカーが備えている8つの特性

- 体圧分散性能
- 除圧性能
- ずれ力対策
- 寝心地
- 座位安定性
- むれ対策
- ひえ対策
- 体位変換

- 簡単なリモコン操作と場所を取らない内臓式ポンプ
- 安全・安心のための充実した設計  
(安全:心臓マッサージなど緊急時に素早く対応できるCPRボタン/ CPRユニット)  
(安心:リハビリモード/背上げモード/強力除湿モード)

### 国内最高レベルの体圧分散性能と寝心地のよさ

体と接触するマイクロエアセルは、特殊な工法により表面をフラット（平ら）にすることで、体圧分散性能と寝心地を向上しています。



下部にはそれぞれのマイクロエアセルに連動したフィッティング層を配置しています。

### 優れた除圧性能（2種類の圧切替モード）

利用者様の身体状況と自動体位変換の動きに合わせて2種類の圧切替の動き（凹凸、除圧）を行います。  
(マニュアルモードを使用するとお好みの動きに設定ができます。)

#### ●圧切替<安定重視>

自動体位変換をする時や圧切替の動きを抑えたい時は、身体の安定性を確保するため、身体の75%をマイクロエアセルで支え、残りの25%で除圧を行います。  
<安定重視>がオスカーの標準的な（おすすめの）圧切替の動きです。



<安定重視>の圧切替モード

#### ●圧切替<除圧重視>

自動体位変換をしない時で、圧切替の動きが気にならない時は、除圧面積を増やすため、身体の50%をマイクロエアセルで支え、残りの50%で除圧を行います。



<除圧重視>の圧切替モード

### 利用者様にやさしい体位変換

4つのポジショニングセルで体位変換を行います。下肢用ポジショニングセルがひざを曲げながらひざ部～大腿部を優しく傾け、上体用ポジショニングセルが腰部～肩部を優しく傾けます。

4つのポジショニングセル

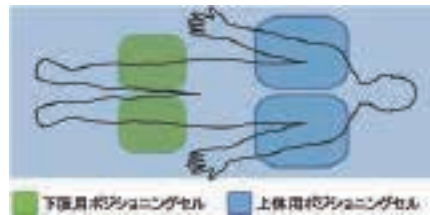

下肢用のポジショニングセルがフィットしながらひざ部～大腿部までを優しく傾けます。



上体のポジショニングセルがフィットしながら腰部～肩部を優しく傾けます。



オスカーを使用した  
ポジショニング例  
(ポジショニングクッションなし)



商品名	商品番号	商品コード
91cm幅 レギュラー	13-5466-1	00054-000137
サイズ：幅 91 × 全長 193 × 厚さ 17cm マット重さ：13.5kg		
商品名	商品番号	商品コード
91cm幅 ショート	13-5468-1	00054-000137
サイズ：幅 91 × 全長 182 × 厚さ 17cm マット重さ：13kg		
商品名	商品番号	商品コード
83cm幅 レギュラー	13-5465-1	00054-000137
サイズ：幅 83 × 全長 193 × 厚さ 17cm マット重さ：12kg		
商品名	商品番号	商品コード
83cm幅 ショート	13-5467-1	00054-000137
サイズ：幅 83 × 全長 182 × 厚さ 17cm マット重さ：11.5kg		

ご利用者負担額 (1割) **950** 円 (2割) **1,900** 円 (3割) **2,850** 円 月額レンタル料金 **9,500** 円

材質/マット:ウレタンフィルム(フィッティング層・底着き防止層=高耐久ウレタンフォーム)、カバー:ウレタン合皮  
消費電力:58W、1日約1.5～5.5円



## ビリーブ

モルテン

寝返りの頻度を感じし、最適な圧対策に導く自動フィッティングマットレス。

軽度～  
リスク保有者 ハイアッド



厚さ  
13  
cm 重さ  
7.5～8.5  
kg

床ずれ  
防止用具

体位  
変換器

認知症  
老人徘徊  
感知機器

手すり

歩行  
補助杖

歩行器

車椅子・  
車椅子  
付属品

スロープ

移動用  
リフト・  
つり具

介護保険  
購入  
対象品

販売品

情報

### ビリーブは圧対策の自動運転でさまざまな利用者様に使用できるマットレスです

① 1台でいろいろな状態に対応できる!



② 自動運転!  
コンセントに差し込むだけ  
条件設定—操作が不要



③ 利用者様の状態—寝返りなどの動きに合わせて、  
自動運転に必要な特性を出すので、  
マットレスの入れ替えが不要!

#### 自動圧抜き機能

マットレスを背上げすると、自動的に「圧抜き」動作をおこない、さまざまな部位にかかる苦しさを緩和します。



#### 端座位・ケア時の安定性

マットレスの下部および両サイドに安定支持フォームを配置することで安定性を高めています。



材質/エアセル:ウレタンフィルム、フィッティングフォーム・安定支持フォーム・床着き防止フォーム:高耐久ウレタンフォーム、インナー保護フィルム:ウレタンフィルム、マットカバー:ウレタン合皮(制菌加工)

商品名	商品番号	商品コード
91cm幅 レギュラー	13-5803-1	00054-000567
サイズ:幅91×全長193×厚さ13cm 重さ:8.5kg		
ご利用者負担額 (1割)	700円	(2割) 1,400円 (3割) 2,100円 月額レンタル料金 7,000円
商品名	商品番号	商品コード
91cm幅 ショート	13-5804-1	00054-000569
サイズ:幅91×全長182×厚さ13cm 重さ:8.0kg		
ご利用者負担額 (1割)	700円	(2割) 1,400円 (3割) 2,100円 月額レンタル料金 7,000円
商品名	商品番号	商品コード
83cm幅 レギュラー	13-5805-1	00054-000566
サイズ:幅83×全長193×厚さ13cm 重さ:8.0kg		
ご利用者負担額 (1割)	700円	(2割) 1,400円 (3割) 2,100円 月額レンタル料金 7,000円
商品名	商品番号	商品コード
83cm幅 ショート	13-5806-1	00054-000568
サイズ:幅83×全長182×厚さ13cm 重さ:7.5kg		
ご利用者負担額 (1割)	700円	(2割) 1,400円 (3割) 2,100円 月額レンタル料金 7,000円



# 体位変換器

## ラグーナ

ケーブル

材質/カバー：ポリウレタンフィルムラミネート加工布  
(防水・透湿・抗菌・伸縮・防炎)

非課税

厚さ 13.5 cm 重さ 7.8~8.6 kg

床ずれ  
防止用具

体位  
変換器

認知症  
老人徘徊  
感知機器

手すり

歩行  
補助杖

歩行器

車椅子・  
車椅子  
付属品

スロープ

移動用  
リフト・  
つり具

介護保険  
購入  
対象品

販売品

15分毎に小さな体位変換を繰り返す  
「スモールチェンジ機能」搭載。



- 透湿・防水カバー**  
優れた防水性を保ちながら、熱と湿気のみを透過します。
- 三次元スプリング構造体 プレスエア®**  
クッション性があり、ムレにくいプレスエア®を、マットレス下層に採用。
- メッシュカバー**  
スモールチェンジ機構部はメッシュカバーで覆われているため、上部からの熱・湿気をスムーズに下方に排気します。

### ●操作パネル

使いやすい操作パネルで全ての操作が簡単に行えます。



### ●ハイブリッド構造でムレを防止

「圧切替」×「スモールチェンジ」×「ムレ対策素材」が、マットレス内の熱や湿気を排気します。

【底面通気構造】

身体の熱と湿気をマットレス内に透過して下面から排気します。



#### エアセルの圧切替

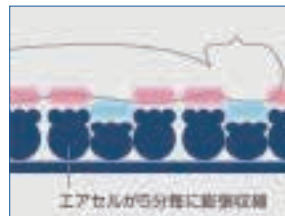

独立したエアセルが膨張収縮を繰り返し、5分毎に身体の保持面が切替わります。これにより常時肌とマットレスが密着せず、不快なムレを軽減します。

#### スモールチェンジ機能

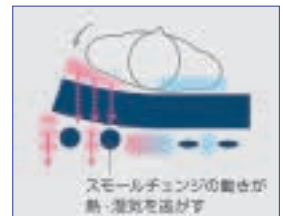

スモールチェンジの動きにより身体とマットレスの接触面やマットレス内部にこもった熱や湿気を逃します。

### ●スモールチェンジで床ずれを防止

スモールチェンジ機能は、骨盤を中心に対角線上の小さな体位変換を自動化したシステムです。ラグーナはご利用者にとって身体のずれが小さく、違和感のない、「安心」、「安楽」な環境を提供します。

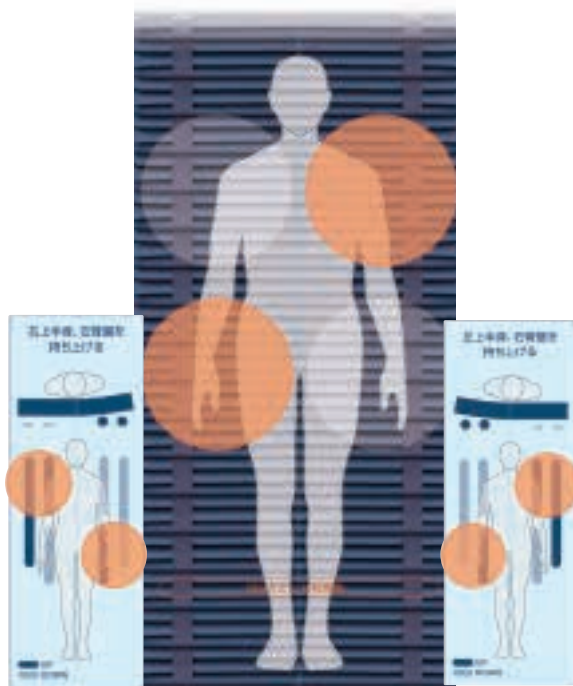

### ●自動ヘッドアップ対応機能

マットレスに内蔵したセンサがヘッドアップ角度を検知。角度に応じて、マットレスの柔らかさと動きを最適な状態に自動調整します。



**底づき防止** エアセルが体重をしっかり支え、底づきのリスクを防ぎます。

情報

商品名	商品番号	商品コード
900タイプ レギュラー	14-5603-0	00206-000103
サイズ：幅90×全長192×厚さ13.5cm マット重さ：8.6kg		
ご利用者負担額 (1割)	950 円	(2割) 1,900 円 (3割) 2,850 円
月額レンタル料金	9,500 円	
商品名	商品番号	商品コード
900タイプ ショート	14-5605-0	00206-000105
サイズ：幅90×全長180×厚さ13.5cm マット重さ：8.2kg		
ご利用者負担額 (1割)	950 円	(2割) 1,900 円 (3割) 2,850 円
月額レンタル料金	9,500 円	

商品名	商品番号	商品コード
840タイプ レギュラー	14-5602-0	00206-000102
サイズ：幅84×全長192×厚さ13.5cm マット重さ：8.2kg		
ご利用者負担額 (1割)	950 円	(2割) 1,900 円 (3割) 2,850 円
月額レンタル料金	9,500 円	
商品名	商品番号	商品コード
840タイプ ショート	14-5604-0	00206-000104
サイズ：幅84×全長180×厚さ13.5cm マット重さ：7.8kg		
ご利用者負担額 (1割)	950 円	(2割) 1,900 円 (3割) 2,850 円
月額レンタル料金	9,500 円	

## ウェルビーHC

### タイカ

持ち手を使って少ない力で体位変換することができます。  
従来品よりも耐久性が高くへたりにくくなりました。



### ●内材

特殊加工のウレタンチップを採用。  
身体にフィットしてやさしく支えます。  
耐久性もアップし、へたりにくくなりました。

### (材質)

中身:ウレタンフォーム・ナイロン  
生地:ポリエステル100%

※地域によっては介護保険を適用できない場合もあります。

床ずれ  
防止用具

体位  
変換器

認知症  
老人徘徊  
感知機器

手すり

歩行  
補助杖

歩行器

車椅子・  
車椅子  
付属品

スロープ

移動用  
リフト・  
つり具

介護保険  
購入  
対象品

販売品

情報

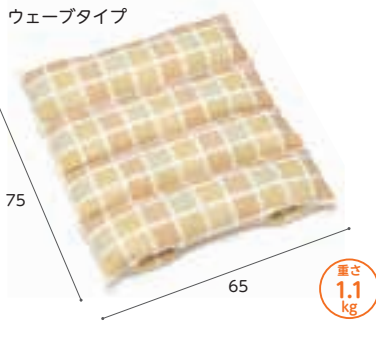

ハンディーポケットから持ち手を出してお使いいただけます。

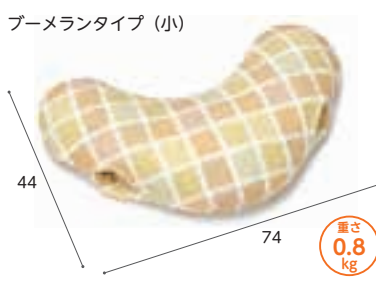
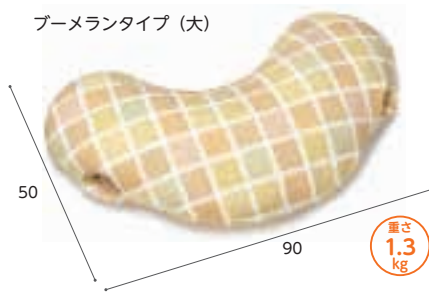

商品名	商品番号	商品コード
ジャンボタイプ	14-5587-1	00563-000073

サイズ:幅73×長さ73cm 重さ:2.4kg

ご利用者負担額 (1割)	(2割)	(3割)	月額レンタル料金
244円	488円	732円	2,440円

商品名	商品番号	商品コード
プーゼンタイプ(大)	14-5589-1	00563-000074

サイズ:幅50×長さ90cm 重さ:1.3kg

ご利用者負担額 (1割)	(2割)	(3割)	月額レンタル料金
186円	372円	558円	1,860円

商品名	商品番号	商品コード
ピロータイプ	14-5593-1	00563-000080

サイズ:幅30×長さ80cm 重さ:0.8kg

ご利用者負担額 (1割)	(2割)	(3割)	月額レンタル料金
156円	312円	468円	1,560円

商品名	商品番号	商品コード
ウェーブタイプ	14-5588-1	00563-000076

サイズ:幅75×長さ65cm 重さ:1.1kg

ご利用者負担額 (1割)	(2割)	(3割)	月額レンタル料金
172円	344円	516円	1,720円

商品名	商品番号	商品コード
プーゼンタイプ(小)	14-5590-1	00563-000075

サイズ:幅44×長さ74cm 重さ:0.8kg

ご利用者負担額 (1割)	(2割)	(3割)	月額レンタル料金
164円	328円	492円	1,640円

## セロリアタイプ まくら型・セロリBタイプ スネーク型

### モルテン

高耐久・快適性・衛生的 体位変換器

- 持ち手を引っ張るだけの動作で、力を必要とせず簡単に体位変換ができ、体位変換した姿勢をそのまま保持することも可能。
- 心地よい触感で、むれにくい、特殊なクッションビーズ素材。
- 変形やへたりがなく、耐久性に優れ、丸洗ひも可能。



セロリアタイプ まくら型



材質/カバー:綿、ポリエステル クッション材:オレフィン系エラストマー ※地域によっては介護保険を適用できない場合があります。

商品名	商品番号	商品コード
セロリアタイプ (MTYA)	14-5505-1	00054-000112

サイズ:幅68×奥行32cm 重さ:2.4kg

ご利用者負担額 (1割)	(2割)	(3割)	月額レンタル料金
154円	308円	462円	1,540円



セロリBタイプ スネーク型



商品名	商品番号	商品コード
セロリBタイプ (MTYB)	14-5506-1	00054-000113

サイズ:幅141×奥行23cm 重さ:3.1kg

ご利用者負担額 (1割)	(2割)	(3割)	月額レンタル料金
216円	432円	648円	2,160円



# 認知症老人徘徊感知機器

## センサーの選び方

ご利用者様に合ったセンサーを選択ください

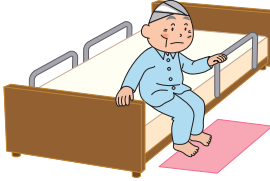
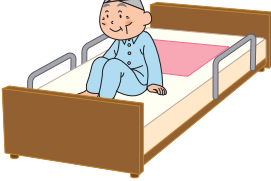
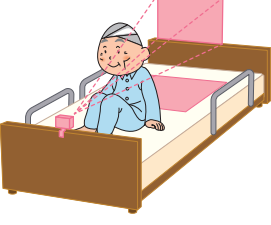
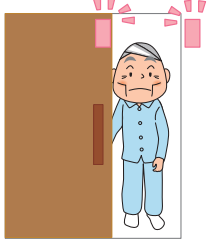
	床マット	ベッドマット	超音波・赤外線	開閉 <small>※本カタログには掲載はございません。</small>
報知	床マットを踏む	ベッドから起き上がる	センサーの照射範囲に入る	ドア等を開閉する
設置例				
対象例	ベッドからの移動時の転倒予防に役立ちます。	療養中の方が突然起き上がって、医療器具を外されてしまうといった事故防止にも役立ちます。	設置しても目立つことがなく、使用範囲の制限がありません。	ご利用者様の生活圏を制限せず、事故リスクのある範囲でセンサーを設置できます。





## 受信機の選び方

介助者に合った受信方法を選択ください

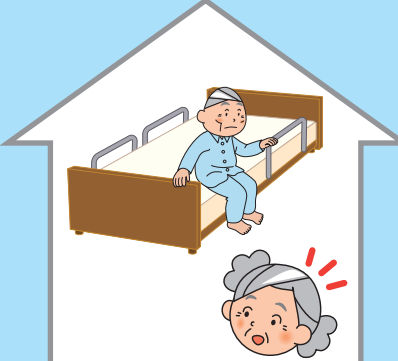
建物内

- ・同居
- ・センサー受信機



据置型	特定の場所で知らせる	 <p>おじちゃんが外に出ていますよ！</p>  <p>室内にいるご家族にも徘徊を通知</p>
携帯型	持ち運びが可能	  <p>携帯型受信機を持ち運んだ場所へ徘徊を通知</p>

建物外

- ・別居
- ・スマートフォンや携帯電話で受信

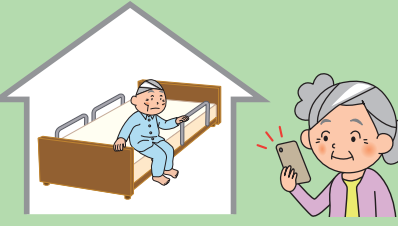

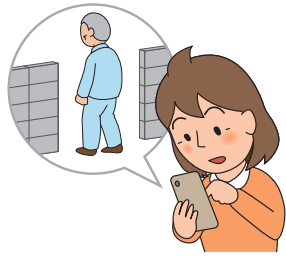
IoT	メール等電子端末へ案内	
-----	-------------	---

※介護保険対象外です。 ※本カタログには掲載はございません。

## 家族コール3

テクノスジャパン

**3A メロディチャイム** 床に足を着くと、メロディチャイムで知らせます。

ベッドサイドや出入り口にも手軽に設置ができるマットタイプのセンサーです。



**3B メロディチャイム** 起き上がると、メロディチャイムで知らせます。

上体の下に敷くシートタイプのセンサーです。

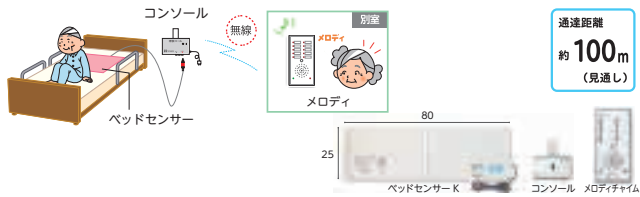

**3C メロディチャイム** 照射範囲に入ると、メロディチャイムで知らせます。

センサーが目立たないので便利。設置場所によってさまざまな使い方ができます。

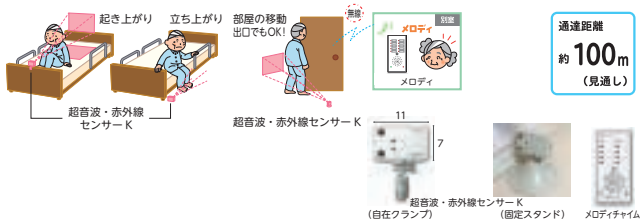

商品名	商品番号	商品コード
<b>3A・メロディチャイム</b>	01-0484-1	00318-000146
ご利用者負担額 (1割)	<b>742</b> 円	(2割) 1,484円 (3割) 2,226円
月額レンタル料金		7,420円
商品名	商品番号	商品コード
<b>3B・メロディチャイム</b>	01-0485-1	00318-000147
ご利用者負担額 (1割)	<b>742</b> 円	(2割) 1,484円 (3割) 2,226円
月額レンタル料金		7,420円
商品名	商品番号	商品コード
<b>3C・メロディチャイム(自在クランプ)</b>	01-0486-1	00318-000148
<b>3C・メロディチャイム(固定スタンド)</b>	01-0487-1	00318-000148
ご利用者負担額 (1割)	<b>742</b> 円	(2割) 1,484円 (3割) 2,226円
月額レンタル料金		7,420円

**3A スマート** 床に足を着くと、スマートKで知らせます。

ベッドサイドや出入り口にも手軽に設置ができるマットタイプのセンサーです。



**3B スマート** 起き上がると、スマートKで知らせます。

上体の下に敷くシートタイプのセンサーです。

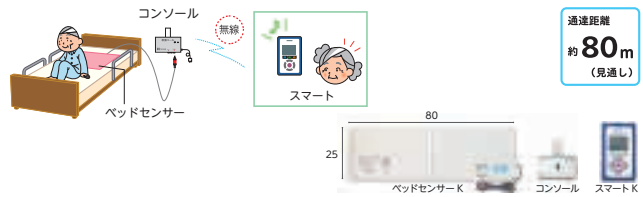

**3C スマート** 赤外線センサーで離床・徘徊行動を検知します。

センサーが目立たないので便利。設置場所によってさまざまな使い方ができます。

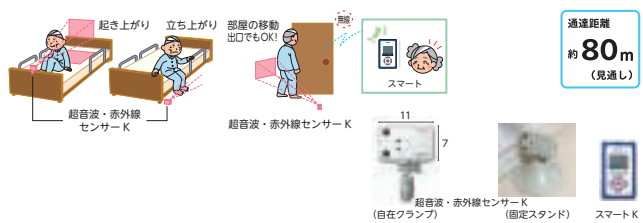

商品名	商品番号	商品コード
<b>3A・スマート</b>	01-0488-1	00318-000150
ご利用者負担額 (1割)	<b>742</b> 円	(2割) 1,484円 (3割) 2,226円
月額レンタル料金		7,420円
商品名	商品番号	商品コード
<b>3B・スマート</b>	01-0489-1	00318-000151
ご利用者負担額 (1割)	<b>742</b> 円	(2割) 1,484円 (3割) 2,226円
月額レンタル料金		7,420円
商品名	商品番号	商品コード
<b>3C・スマート(自在クランプ)</b>	01-0490-1	00318-000152
<b>3C・スマート(固定スタンド)</b>	01-0491-1	00318-000152
ご利用者負担額 (1割)	<b>742</b> 円	(2割) 1,484円 (3割) 2,226円
月額レンタル料金		7,420円

床ずれ  
防止用具

体位  
変換器

認知症  
老人徘徊  
感知機器

手すり

歩行  
補助杖

歩行者

車椅子・  
車椅子  
付属品

スロープ

移動用  
リフト・  
つり具

## 家族コール2

Dタイプ (HK-2D)  
Dポケットタイプ (HKP-2D)

テクノスジャパン

**Dタイプ** ドアや窓からの徘徊をメロディチャイム10で報知します。

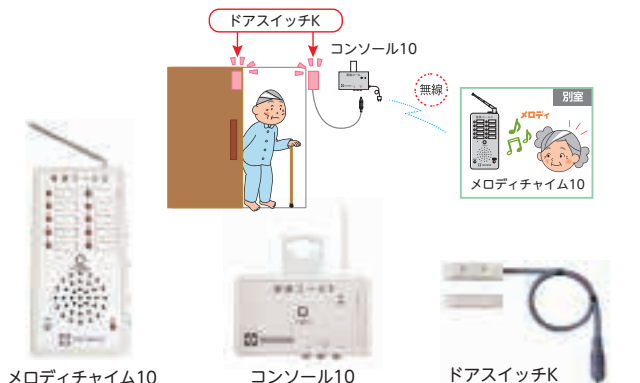

商品名	商品番号	商品コード
<b>Dタイプ</b>	01-0381-1	00318-000081
ご利用者負担額 (1割)	<b>670</b> 円	(2割) 1,340円 (3割) 2,010円
月額レンタル料金		6,700円

- 貼付式で取付が簡単です。
- 便利な「一時停止機能」付き

**Dポケットタイプ** ドアや窓からの徘徊をポケット受信器で報知します。

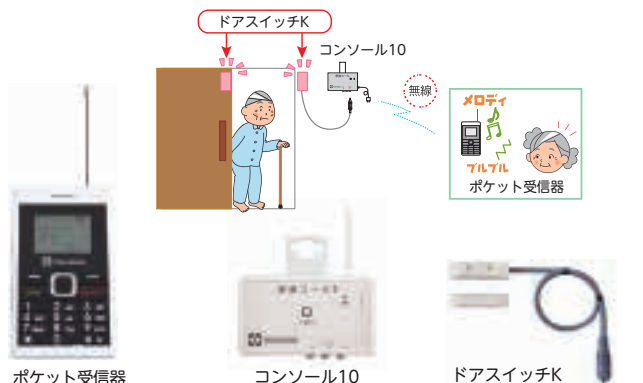

商品名	商品番号	商品コード
<b>Dポケットタイプ</b>	01-0382-1	00318-000082
ご利用者負担額 (1割)	<b>670</b> 円	(2割) 1,340円 (3割) 2,010円
月額レンタル料金		6,700円

介護保険  
購入  
対象品

販売品

情報

さまざまな生活シーンに対応する、「福祉用具」をご用意しております。

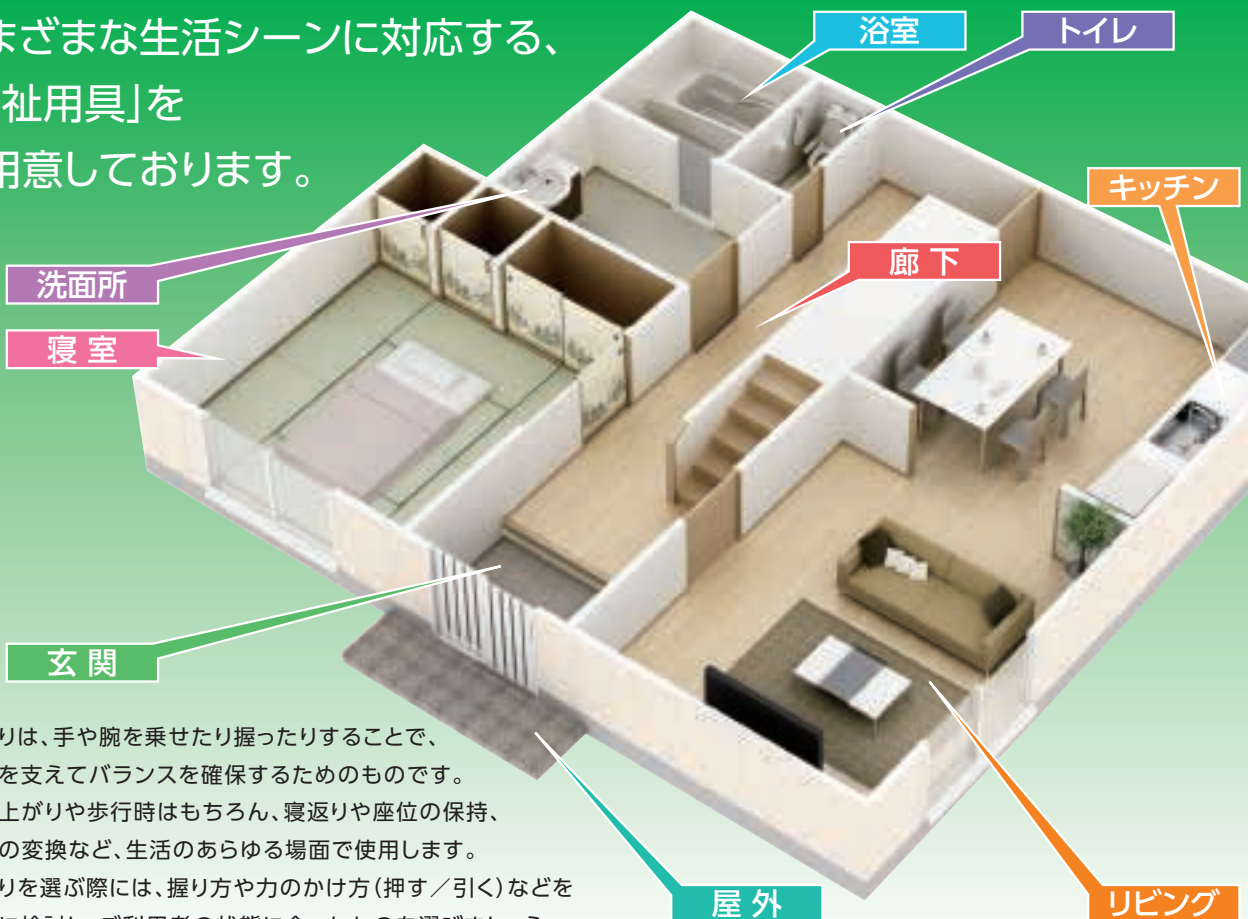

手すりは、手や腕を乗せたり握ったりすることで、体重を支えてバランスを確保するためのものです。立ち上がりや歩行時はもちろん、寝返りや座位の保持、姿勢の変換など、生活のあらゆる場面で使用します。手すりを選ぶ際には、握り方や力のかけ方(押す／引く)などを十分に検討し、ご利用者の状態に合ったものを選びましょう。

## 屋外

### 短い距離の歩行



たよれールSOTOE 片手すり連続  
BZK-01W(N)

### 家屋周辺の段差解消



ケアスロープ  
(スロープのページをご参照下さい。)

### 大きな段差の昇り降り



UD-320CS  
UD-320CL  
車椅子用電動昇降機  
(移動用リフトのページをご参照下さい。)

#### <設置場所>

- 屋外
- 屋内
- 玄関
- 浴室
- トイレ

#### <使用目的>

- 段差解消
- 歩行
- 立ち座り
- 移乗
- 座位保持
- 立位保持

## 玄関

### あがりかまちでの昇り降り



パディーI + L型サイドバー-45



パディーI + L型サイドバー-90

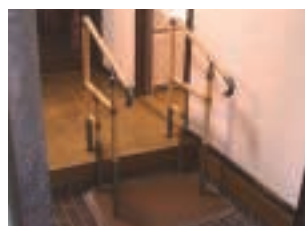

あがりかまち用たちあがびステップ台無し  
CKE-01-1



あがりかまち用たちあがび  
CKE-03

## リビング

### リビングでの歩行

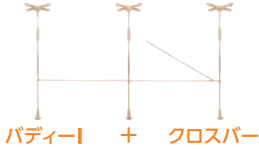

### ソファでの立ち座り



### 椅子の立ち座り



### 歩行支援



床ずれ  
防止用具

体位  
変換器

認知症  
老人徘徊  
感知機器

手すり

## 廊下

### 段差解消



### 廊下での歩行

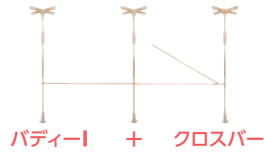

## キッチン

### 立位保持・昇降支援



歩行  
補助杖

歩行器

## 寝室

### 布団での離床



### ベッドでの離床



スロープ

移動用  
リフト・  
つり具

介護保険  
購入  
対象品

## 浴室

### 浴槽での立ち座り



## 洗面所

### 洗面所での立位保持



## トイレ

### トイレでの立ち座り



販売品

情報

床ずれ  
防止用具

体位  
変換器

認知症  
老人徘徊  
感知機器

手すり

歩行  
補助杖

歩行器

車椅子・  
車椅子  
付属品

スロープ

移動用  
リフト・  
つり具

介護保険  
購入  
対象品

販売品

情報

## 洋式トイレ用フレーム S-はねあげR-2

アロン化成



ほとんどの洋式トイレに対応します

重さ  
9.8  
kg



ひじ掛けが跳ね上がるので移乗を  
安心して行えます



トイレ 立ち座り 移乗 座位保持

前方に長いひじ掛けと、足をしっかり引ける本体形状なので立ち上がり動作が安心して行えます



商品名	商品番号	商品コード
木製ひじ掛けタイプ	27-6625-1	00221-000450
ご利用者負担額 (1割)	300 円	月額レンタル料金 3,000 円
	(2割)	600 円
	(3割)	900 円

## 洋式トイレ用ベストサポート手すり ひじ掛けはねあげ

シコク

便器の幅に合わせてフレームを調整できるため、あらゆる大きさの便器に対応可能。簡単に設置でき、使用者に優しい手すりです。

トイレ 立ち座り 移乗 座位保持



重さ  
約 7.4  
kg

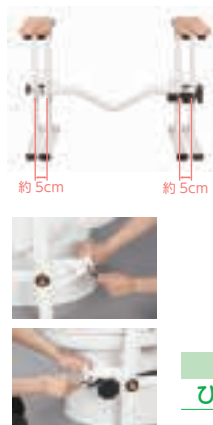

フレームをスライドさせることで、最大約10cm伸長できます。

### 使用方法

- 1 便器の幅に合わせてフレームを調節する
- 2 ジョイントバーが便器にフィットするよう角度を調整する
- 3 左右の幅調整ねじを締める
- 4 便器の裏側にベルトを通す
- 5 ベルト先端部の金具をフックにかける
- 6 ハンドルを回してベルトを締める

商品名	商品番号	商品コード
ひじ掛けはねあげ	27-6796-1	01235-000008
ひじ掛け長さ：40cm		
ご利用者負担額 (1割)	300 円	月額レンタル料金 3,000 円
	(2割)	600 円
	(3割)	900 円

## 洋式トイレ用スライド手すり (ステンレス)

パナソニックエイジフリー

トイレ 立ち座り 移乗 座位保持



重さ  
8.5  
kg



脚部が出ていないので、トイレにスムーズに近づくことができます。後方にスライドさせたひじ掛けが残るので安心安全に移乗できます。ひじ掛けが後方にスライドするので、移乗動作を妨げません。

商品名	商品番号	商品コード
洋式トイレ用スライド手すり(ステンレス)	27-6633-1	00980-000191
サイズ：幅65×奥行45cm ひじ掛け高さ：58~74cm (9段階)		
ひじ掛け長さ：33cm		
ご利用者負担額 (1割)	350 円	月額レンタル料金 3,500 円
	(2割)	700 円
	(3割)	1,050 円



## アットグリップトイレサポート

トイレ 立ち座り 座位保持 移乗

### アロン化成

どんな便器にもトイレ環境にも置ける「置くだけ」タイプ



手すりの位置を前後左右に調節できます

左右調節(ひじ掛け内寸)  
支柱を180度回転させることで  
ひじ掛け内寸を調節できます。

前後調節  
支柱の固定位置を変えることで  
前後に調節できます。

狭  
座位保持に  
43cm

広  
ゆったり  
48cm

ペーパーホルダー  
や温水洗浄便座の  
リモコンも回避で  
きます。

※片側の支柱だけを外側に取り付ける  
こともできます

※便器先端からひじ掛け先端までの  
距離

ベーシック  
6cm

ベーシック  
前方にも+8cm  
14cm

前方に手を置く  
るので、立ち上がり  
姿勢(前傾)が  
より安定します。

商品名	商品番号	商品コード
トイレサポート H-S	27-7681-1	00221-000577
幅66×奥行47×高さ56・59・62・65cm 重さ:約11.8kg		
ご利用者 負担額 (1割)	300 円	(2割) 600 円 (3割) 900 円
月額レンタル料金	3,000 円	

商品名	商品番号	商品コード
トイレサポート H-T	27-7682-1	00221-000578
幅66×奥行47×高さ56・59・62・65cm 重さ:約14.6kg		
ご利用者 負担額 (1割)	396 円	(2割) 792 円 (3割) 1,188 円
月額レンタル料金	3,960 円	

床ずれ  
防止用具

体位  
変換器

認知症  
老人徘徊  
感知機器

手すり

## ルーツ スモールタイプ

### モルテン

トイレ 立ち座り



立ち上がりしやすい  
手すり位置



トイレで立つ・座るの動作  
簡単な清掃で  
常に衛生的

狭いスペースでの立つ・座るの動作をサポート

商品名	商品番号	商品コード
スモールタイプ(片手すり仕様)	27-6801-1	00054-000216
ご利用者 負担額 (1割)	300 円	(2割) 600 円 (3割) 900 円
月額レンタル料金	3,000 円	
商品名	商品番号	商品コード
スモールタイプ(両手すり仕様)	27-6832-1	00054-000217
ご利用者 負担額 (1割)	362 円	(2割) 724 円 (3割) 1,086 円
月額レンタル料金	3,620 円	

歩行  
補助杖

歩行器

車椅子・  
車椅子  
付属品

スロープ

移動用  
リフト・  
つり具

## スーデイトイレ用

### パナソニックエイジフリー

トイレ 立ち座り



スマートなデザインで  
トイレまわりがスッキリ!



汚れても拭き取りやすい  
樹脂製消臭剤入りカバー

排泄・立ち座り動作の安定でトイレが楽に

商品名	商品番号	商品コード
スーデイトイレ用 片手すり	27-8176-1	00980-000432
ご利用者 負担額 (1割)	300 円	(2割) 600 円 (3割) 900 円
月額レンタル料金	3,000 円	
商品名	商品番号	商品コード
スーデイトイレ用 両手すり	27-8175-1	00980-000431
ご利用者 負担額 (1割)	330 円	(2割) 660 円 (3割) 990 円
月額レンタル料金	3,300 円	

介護保険  
購入  
対象品

販売品

情報

## ルーツ (絞りグリップ)

モルテン

センタータイプ・サイドタイプ  
屋内 立ち座り 立位保持  
ロングタイプ  
屋内 歩行  
コーナータイプ  
屋内 移乗

床ずれ  
防止用具

体位  
変換器

認知症  
老人徘徊  
感知機器

手すり



歩行  
補助杖

歩行器

車椅子・  
車椅子  
付属品

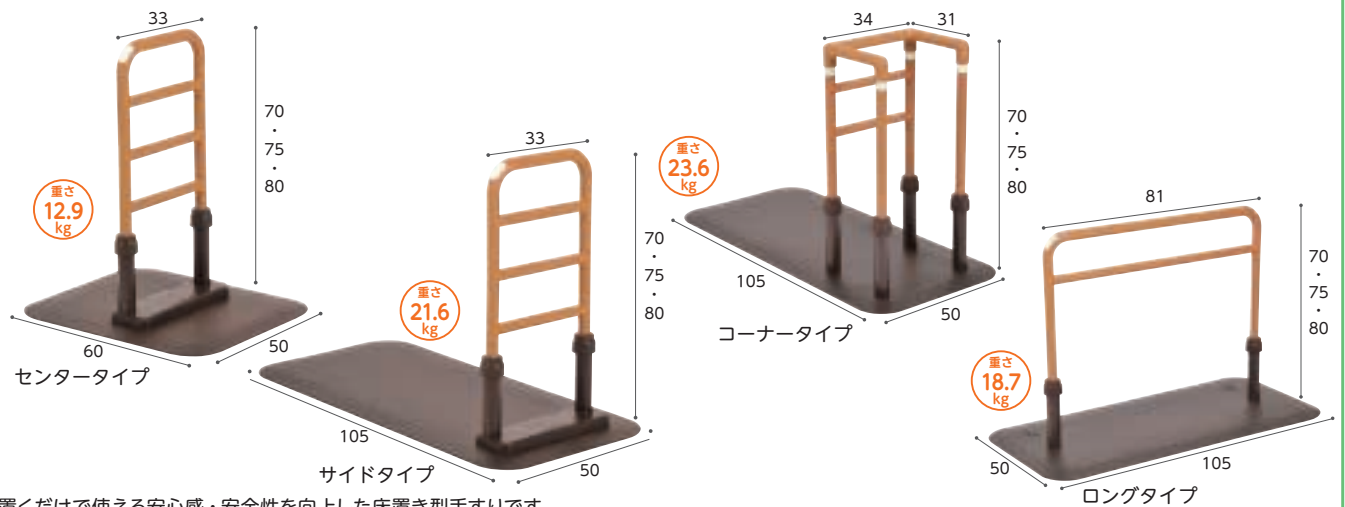

置くだけで使える安心感・安全性を向上した床置き型手すりです。

スロープ

商品名	商品番号	商品コード
センタータイプ	27-6524-1	00054-000117
ご利用者負担額 (1割)	240 円	(2割) 480 円
ご利用者負担額 (3割)	720 円	月額レンタル料金 2,400 円

商品名	商品番号	商品コード
コーナータイプ	27-6559-1	00054-000132
ご利用者負担額 (1割)	300 円	(2割) 600 円
ご利用者負担額 (3割)	900 円	月額レンタル料金 3,000 円

移動用  
リフト・  
つり具

商品名	商品番号	商品コード
サイドタイプ	27-6523-1	00054-000116
にぎり手直径 (楕円): トップグリップ 4 × 3.1cm、ミドルグリップ 3.1 × 2.8cm		
ご利用者負担額 (1割)	250 円	(2割) 500 円
ご利用者負担額 (3割)	750 円	月額レンタル料金 2,500 円

商品名	商品番号	商品コード
ロングタイプ	27-6560-1	00054-000133
にぎり手直径 (楕円): トップグリップ 4 × 3.1cm、ミドルグリップ 3.1 × 2.8cm		
ご利用者負担額 (1割)	250 円	(2割) 500 円
ご利用者負担額 (3割)	750 円	月額レンタル料金 2,500 円

介護保険  
購入  
対象品

販売品

## たちあっぷ

⚠️ 予測できない行動をとられる利用者 (認知症など) や、自力で危険な状態から回避できない利用者につきましては、使用をお控えください。

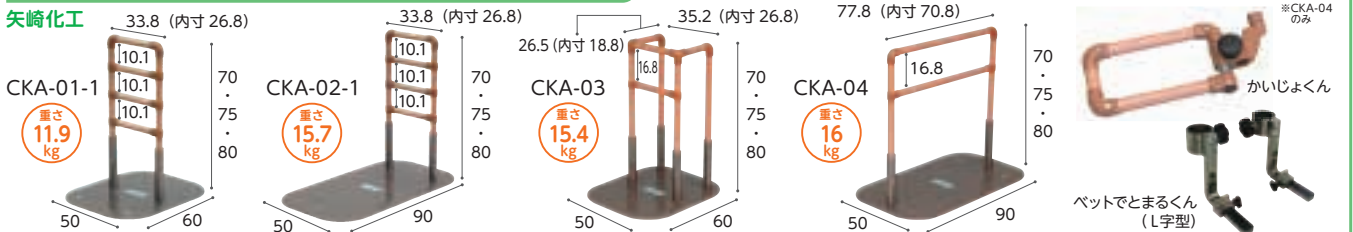

情報

商品名	重さ (kg)	商品番号	商品コード	ご利用者負担額 (1割)	ご利用者負担額 (2割)	ご利用者負担額 (3割)	月額レンタル料金
CKA-01-1	11.9	27-6698-1	00055-000119	250 円	500 円	750 円	2,500 円
CKA-02-1	15.7	27-6699-1	00055-000120	298 円	596 円	894 円	2,980 円
CKA-03	15.4	27-6331-1	00055-000073	300 円	600 円	900 円	3,000 円
CKA-04	16	27-6332-1	00055-000074	250 円	500 円	750 円	2,500 円
ベッドでとまるくん L字型	-	27-6477-1	00055-000211	0 円	0 円	0 円	0 円
かいじょくん CKA-K	1.4	27-6768-1	00055-000145	80 円	160 円	240 円	800 円

## クロスバー取り付けブラケット

モルテン

垂直型手すり「バディー」と床置き型手すり「ルーツ」生活シーンや生活動作に合わせた、さまざまな連結が可能です。

### 取り付け例

- クロスバーで手すりを連結します。(複数本の連結も可能)
- ルーツの連結にはクロスバー取り付けブラケットを使用します。

#### 【バディーとルーツを連結】



- 手すりを設置したい場所の一部が
- ・梁(はり)がない、弱い、照明がある
  - ・吹き抜けなどの天井の場合

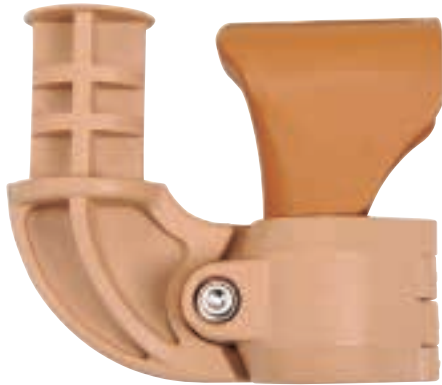

クロスバー取り付け ブラケット本体



### 設置例



【設置条件】 ※安全上、連結できない組み合わせもあります。設置前に必ずご確認ください。

**警告** クロスバーの跳ね上げ式を使用する場合は、ロック部(跳ね上げ側)がルーツ側になるように設置してください。また、ルーツ同士を連結する場合には、クロスバーの跳ね上げ式を使用しないでください。

**警告** 下記の組み合わせは手すりが不安定になるなど安全上の理由から使用できません。  
①ルーツセンタータイプまたはスモールタイプが複数設置される場合  
②中央にルーツセンタータイプまたはルーツスモールタイプが設置される場合

商品名	商品番号	商品コード
クロスバー取り付けブラケット	27-6870-1	00054-000228
サイズ:幅5.5×高さ12×長さ13.5cm 重さ:0.2kg		
ご利用者負担額 (1割)	50円	月額レンタル料金 500円
	(2割)	100円
	(3割)	150円

床ずれ  
防止用具

体位  
変換器

認知症  
老人徘徊  
感知機器

手すり

歩行  
補助杖

歩行器

車椅子・  
車椅子  
付属品

スロープ

移動用  
リフト・  
つり具

介護保険  
購入  
対象品

販売品

情報

# 手すり

床ずれ  
防止用具

体位  
変換器

認知症  
老人徘徊  
感知機器

手すり

歩行  
補助杖

歩行器

車椅子・  
車椅子  
付属品

スロープ

移動用  
リフト・  
つり具

介護保険  
購入  
対象品

販売品

情報

## バディーⅡ (床用/座位用)

屋内 立ち座り

モルテン

重さ  
11~11.5  
kg



※写真は床用です



布団での離床

布団での離床動作や座布団などの低いところからの立ち座りをサポート

商品名	商品番号	商品コード
バディーⅡ (床用)	27-6324-1	00054-000056

サイズ: 全長 70 × 全幅 65 × 高さ 40 ~ 56cm (無段階調整可能) 重さ: 11kg

ご利用者 負担額 (1割)	(2割)	(3割)	月額レンタル料金
300 円	600 円	900 円	3,000 円

商品名	商品番号	商品コード
バディーⅡ (座位用)	27-6341-1	00054-000057

サイズ: 全長 70 × 全幅 65 × 高さ 55 ~ 78cm (無段階調整可能) 重さ: 11.5kg

ご利用者 負担額 (1割)	(2割)	(3割)	月額レンタル料金
300 円	600 円	900 円	3,000 円

## バディーV

屋内 歩行

モルテン

重さ  
26~26.5  
kg

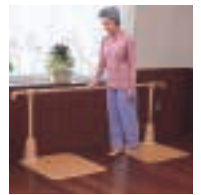

歩行支援

廊下や室内での歩く動作をサポート

※2台を組み合わせると(直線型・L字型)使用することも可能。

商品名	商品番号	商品コード
バディーV 1.8m	27-6368-1	00054-000343

サイズ: 手すり長さ 1.8m × 手すり高さ 70 ~ 80cm (無段階調整可能) 重さ: 26.5kg

ご利用者 負担額 (1割)	(2割)	(3割)	月額レンタル料金
450 円	900 円	1,350 円	4,500 円

商品名	商品番号	商品コード
バディーV 1.4m	27-6369-1	00054-000344

サイズ: 手すり長さ 1.4m × 手すり高さ 70 ~ 80cm (無段階調整可能) 重さ: 26.0kg

ご利用者 負担額 (1割)	(2割)	(3割)	月額レンタル料金
450 円	900 円	1,350 円	4,500 円

## 歩行サポート手すり スムーディ 屋内用

パナソニックエイジフリー

屋内 立ち座り 移乗 立位保持



重さ  
22  
kg



手すりは中央設置も可能



⚠️ 予測できない行動をとられる利用者(認知症など)や、自力で危険な状態から回避できない利用者につきましては、使用をお控えください。

お家の中の移動をしやすく。廊下などのつたい歩きをサポート。

商品名	商品番号	商品コード
歩行サポート手すり スムーディ 屋内用	27-7619-1	00980-000363

幅 60 × 奥行 90 × 高さ 70 ~ 85 (7段階) cm 重さ: 22kg

ご利用者 負担額 (1割)	(2割)	(3割)	月額レンタル料金
420 円	840 円	1,260 円	4,200 円

## 折りたたみ可能な面手すり スタンディ

パナソニックエイジフリー

屋内 立ち座り 移乗 立位保持

最上部手すりは、樹脂カバーで滑りにくく冬場も冷たくない仕様

安心して身体を預けられる幅 42.5cm



重さ  
22.5  
kg

(35  
~  
50  
cm)  
(6  
段階)

70  
~  
85  
(6  
段階)



平面部が簡単に折りたたむためのレバー

- 面手すりとはんすりの両方を備えることで、立ち上がりや、立ったままの動作が不安定な方をサポートします。
- 折りたたみ可能な省スペース設計のため、活用場が広がり、低い上がり框の立ち座りや歩き出しをサポートします。
- 布団での起き上がり、立ち上がり、ベッドでの起き上がり、立ち上がりをサポートします。

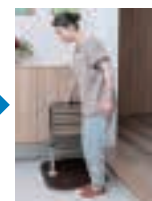

面だから安心して身体をあずけることができ、立ちやすい

安心して、歩き出しやすい

商品名	商品番号	商品コード
スタンディ(PN-L80401C)	27-6957-1	00980-000315

サイズ: 幅 63 × 奥行 78 × 高さ 70 ~ 85 (6段階) cm 面高さ 35 ~ 50 (6段階) cm 最大使用者体重: 100kg 重さ: 22.5kg

ご利用者 負担額 (1割)	(2割)	(3割)	月額レンタル料金
300 円	600 円	900 円	3,000 円

## ベスポジBPZ

DIPPERホクメイ

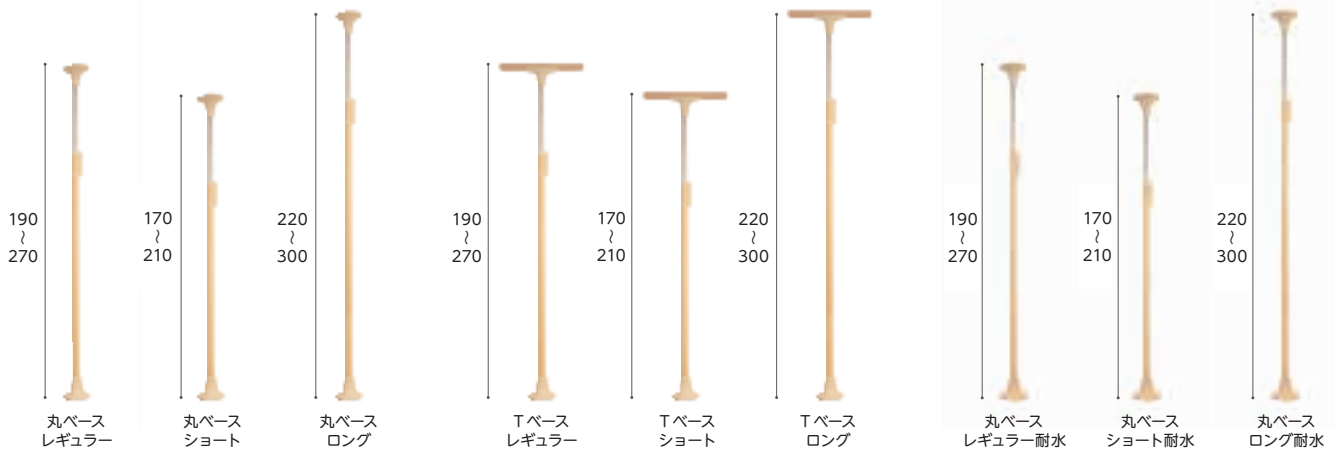

基本セット **屋内** **歩行** **立ち座り** **移乗** **座位保持** **立位保持**

基本セット 耐水 **屋外** **歩行** **立位保持**

床ずれ  
防止用具

体位  
変換器

認知症  
老人徘徊  
感知機器

手すり

歩行  
補助杖

歩行器

車椅子・  
車椅子  
付属品

スロープ

移動用  
リフト・  
つり具

商品名	商品番号	商品コード
<b>丸ベース レギュラー</b>	27-8259-1	00254-000410
手すり部直径: 4.5cm 天井ベース直径: 18cm		

ご利用者 負担額 (1割)	<b>320</b> 円	(2割) <b>640</b> 円 (3割) <b>960</b> 円	月額レンタル料金 <b>3,200</b> 円
------------------	--------------	--	----------------------------

商品名	商品番号	商品コード
<b>丸ベース ショート</b>	27-8296-1	00254-000412
手すり部直径: 4.5cm 天井ベース直径: 18cm		

ご利用者 負担額 (1割)	<b>320</b> 円	(2割) <b>640</b> 円 (3割) <b>960</b> 円	月額レンタル料金 <b>3,200</b> 円
------------------	--------------	--	----------------------------

商品名	商品番号	商品コード
<b>丸ベース ロング</b>	27-8297-1	00254-000414
手すり部直径: 4.5cm 天井ベース直径: 18cm		

ご利用者 負担額 (1割)	<b>320</b> 円	(2割) <b>640</b> 円 (3割) <b>960</b> 円	月額レンタル料金 <b>3,200</b> 円
------------------	--------------	--	----------------------------

商品名	商品番号	商品コード
<b>Tベース レギュラー</b>	27-8260-1	00254-000416
手すり部直径: 4.5cm 天井ベース直径: 幅 58 × 奥行 11cm		

ご利用者 負担額 (1割)	<b>320</b> 円	(2割) <b>640</b> 円 (3割) <b>960</b> 円	月額レンタル料金 <b>3,200</b> 円
------------------	--------------	--	----------------------------

商品名	商品番号	商品コード
<b>Tベース ショート</b>	27-8298-1	00254-000418
手すり部直径: 4.5cm 天井ベース直径: 幅 58 × 奥行 11cm		

ご利用者 負担額 (1割)	<b>320</b> 円	(2割) <b>640</b> 円 (3割) <b>960</b> 円	月額レンタル料金 <b>3,200</b> 円
------------------	--------------	--	----------------------------

専用垂直器  
Wロック機能

垂直器は可動・取り  
外しもできます。



伸縮ロックレバー

レバーが伸ばせること  
によりロックがより容  
易になりました。



商品名	商品番号	商品コード
<b>Tベース ロング</b>	27-8293-1	00254-000420
手すり部直径: 4.5cm 天井ベース直径: 幅 58 × 奥行 11cm		

ご利用者 負担額 (1割)	<b>320</b> 円	(2割) <b>640</b> 円 (3割) <b>960</b> 円	月額レンタル料金 <b>3,200</b> 円
------------------	--------------	--	----------------------------

商品名	商品番号	商品コード
<b>丸ベース レギュラー 耐水</b>	27-8299-1	00254-000422
手すり部直径: 4.5cm 天井ベース直径: 18cm		

ご利用者 負担額 (1割)	<b>330</b> 円	(2割) <b>660</b> 円 (3割) <b>990</b> 円	月額レンタル料金 <b>3,300</b> 円
------------------	--------------	--	----------------------------

商品名	商品番号	商品コード
<b>丸ベース ショート 耐水</b>	27-8300-1	00254-000423
手すり部直径: 4.5cm 天井ベース直径: 18cm		

ご利用者 負担額 (1割)	<b>330</b> 円	(2割) <b>660</b> 円 (3割) <b>990</b> 円	月額レンタル料金 <b>3,300</b> 円
------------------	--------------	--	----------------------------

商品名	商品番号	商品コード
<b>丸ベース ロング 耐水</b>	27-8301-1	00254-000424
手すり部直径: 4.5cm 天井ベース直径: 18cm		

ご利用者 負担額 (1割)	<b>330</b> 円	(2割) <b>660</b> 円 (3割) <b>990</b> 円	月額レンタル料金 <b>3,300</b> 円
------------------	--------------	--	----------------------------

## ベスポジ-e 基本セット

DIPPERホクメイ

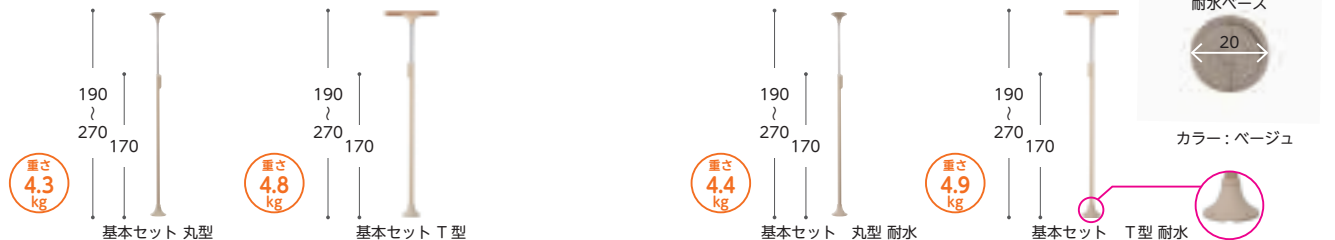

基本セット **屋内** **歩行** **立ち座り** **移乗** **座位保持** **立位保持**

基本セット 耐水 **屋外** **歩行** **立位保持**

ロックストッパーがワンタッチになりました。

下部ベースを耐水ベースに交換することで、屋外での使用も可能となります。

商品名	商品番号	商品コード
<b>基本セット 丸型</b>	27-6847-1	00254-000052
手すり部直径: 4.5cm 天井ベース直径: 20cm		

ご利用者 負担額 (1割)	<b>300</b> 円	(2割) <b>600</b> 円 (3割) <b>900</b> 円	月額レンタル料金 <b>3,000</b> 円
------------------	--------------	--	----------------------------

商品名	商品番号	商品コード
<b>基本セット T型</b>	27-6846-1	00254-000051
手すり部直径: 4.5cm 天井ベース直径: 幅 60 × 奥行 12cm		

ご利用者 負担額 (1割)	<b>300</b> 円	(2割) <b>600</b> 円 (3割) <b>900</b> 円	月額レンタル料金 <b>3,000</b> 円
------------------	--------------	--	----------------------------

商品名	商品番号	商品コード
<b>基本セット 丸型 耐水</b>	27-6845-1	00254-000053
手すり部直径: 4.5cm 天井ベース直径: 20cm		

ご利用者 負担額 (1割)	<b>310</b> 円	(2割) <b>620</b> 円 (3割) <b>930</b> 円	月額レンタル料金 <b>3,100</b> 円
------------------	--------------	--	----------------------------

商品名	商品番号	商品コード
<b>基本セット T型 耐水</b>	27-6844-1	00254-000066
手すり部直径: 4.5cm 天井ベース直径: 幅 60 × 奥行 12cm		

ご利用者 負担額 (1割)	<b>310</b> 円	(2割) <b>620</b> 円 (3割) <b>930</b> 円	月額レンタル料金 <b>3,100</b> 円
------------------	--------------	--	----------------------------

介護保険  
購入  
対象品

販売品

情報



## ベスポジ-e 組み合わせ

円型手すりセット(T型丸型) 角型手すりセット(T型丸型) 膝当て手すりセット(T型丸型)  
肘置き手すりセット(T型丸型) プッシュ手すりセット(T型丸型)

DIPPERホクメイ

床ずれ  
防止用具

体位  
変換器

認知症  
老人徘徊  
感知機器

手すり

歩行  
補助杖

歩行器

車椅子・  
車椅子  
付属品

スロープ

移動用  
リフト・  
つり具

介護保険  
購入  
対象品

販売品

情報

### 円型手すりセット



T型

丸型

### 角型手すりセット



T型

丸型

商品名	型番	商品コード
円型手すりセット(T型)	BPE-S30-20	00254-000123
ご利用者負担額 (1割)	400 円	月額レンタル料金 4,000 円
	(2割) 800 円	
	(3割) 1,200 円	
商品名	型番	商品コード
円型手すりセット(丸型)	BPE-S30-21	00254-000124
ご利用者負担額 (1割)	400 円	月額レンタル料金 4,000 円
	(2割) 800 円	
	(3割) 1,200 円	

商品名	型番	商品コード
角型手すりセット(T型)	BPE-S30-30	00254-000125
ご利用者負担額 (1割)	400 円	月額レンタル料金 4,000 円
	(2割) 800 円	
	(3割) 1,200 円	
商品名	型番	商品コード
角型手すりセット(丸型)	BPE-S30-31	00254-000126
ご利用者負担額 (1割)	400 円	月額レンタル料金 4,000 円
	(2割) 800 円	
	(3割) 1,200 円	

### 膝当て手すりセット



T型

丸型

### 肘置き手すりセット



T型

丸型

### プッシュ手すりセット



T型

丸型

商品名	型番	商品コード
膝当て手すりセット(T型)	BPE-S20-10	00254-000075
ご利用者負担額 (1割)	400 円	月額レンタル料金 4,000 円
	(2割) 800 円	
	(3割) 1,200 円	
商品名	型番	商品コード
膝当て手すりセット(丸型)	BPE-S20-11	00254-000076
ご利用者負担額 (1割)	400 円	月額レンタル料金 4,000 円
	(2割) 800 円	
	(3割) 1,200 円	
商品名	型番	商品コード
肘置き手すりセット(T型)	BPE-S20-20	00254-000077
ご利用者負担額 (1割)	400 円	月額レンタル料金 4,000 円
	(2割) 800 円	
	(3割) 1,200 円	

商品名	型番	商品コード
肘置き手すりセット(丸型)	BPE-S20-21	00254-000078
ご利用者負担額 (1割)	400 円	月額レンタル料金 4,000 円
	(2割) 800 円	
	(3割) 1,200 円	
商品名	型番	商品コード
プッシュ手すりセット(T型)	BPE-S20-30	00254-000079
ご利用者負担額 (1割)	400 円	月額レンタル料金 4,000 円
	(2割) 800 円	
	(3割) 1,200 円	
商品名	型番	商品コード
プッシュ手すりセット(丸型)	BPE-S20-31	00254-000080
ご利用者負担額 (1割)	400 円	月額レンタル料金 4,000 円
	(2割) 800 円	
	(3割) 1,200 円	

## ベースジ-e 組み合わせ

跳ね上げセット (T型丸型) b型手すりセット (T型丸型) b型手すりロングセット (T型丸型)  
D型手すりセット (T型丸型) I型手すりロングセット (T型丸型)

DIPPERホクメイ

### T型跳ね上げセット



### 丸型跳ね上げセット



商品名	型番	商品コード
跳ね上げセット600 (T型)	BPE-H30-060	00254-000083
跳ね上げセット900 (T型)	BPE-H30-090	00254-000069
跳ね上げセット1200 (T型)	BPE-H30-120	00254-000091
ご利用者負担額 (1割)	750 円	(2割) 1,500 円 (3割) 2,250 円
月額レンタル料金		7,500 円

商品名	型番	商品コード
跳ね上げセット600 (丸型)	BPE-H31-060	00254-000099
跳ね上げセット900 (丸型)	BPE-H31-090	00254-000056
跳ね上げセット1200 (丸型)	BPE-H31-120	00254-000107
ご利用者負担額 (1割)	750 円	(2割) 1,500 円 (3割) 2,250 円
月額レンタル料金		7,500 円

### b型手すりセット



T型 丸型

### b型手すりロングセット



T型 丸型

商品名	型番	商品コード
b型手すりセット (T型)	BPE-S100-10	00254-000371
ご利用者負担額 (1割)	450 円	(2割) 900 円 (3割) 1,350 円
月額レンタル料金		4,500 円
商品名	型番	商品コード
b型手すりセット (丸型)	BPE-S200-10	00254-000375
ご利用者負担額 (1割)	450 円	(2割) 900 円 (3割) 1,350 円
月額レンタル料金		4,500 円

商品名	型番	商品コード
b型手すりロングセット (T型)	BPE-S100-20	00254-000372
ご利用者負担額 (1割)	450 円	(2割) 900 円 (3割) 1,350 円
月額レンタル料金		4,500 円
商品名	型番	商品コード
b型手すりロングセット (丸型)	BPE-S200-20	00254-000376
ご利用者負担額 (1割)	450 円	(2割) 900 円 (3割) 1,350 円
月額レンタル料金		4,500 円

### D型手すりセット



T型 丸型

### I型手すりロングセット



T型 丸型

商品名	型番	商品コード
D型手すりセット (T型)	BPE-S100-30	00254-000373
ご利用者負担額 (1割)	450 円	(2割) 900 円 (3割) 1,350 円
月額レンタル料金		4,500 円
商品名	型番	商品コード
D型手すりセット (丸型)	BPE-S200-30	00254-000377
ご利用者負担額 (1割)	450 円	(2割) 900 円 (3割) 1,350 円
月額レンタル料金		4,500 円

商品名	型番	商品コード
I型手すりロングセット (T型)	BPE-S100-40	00254-000374
ご利用者負担額 (1割)	450 円	(2割) 900 円 (3割) 1,350 円
月額レンタル料金		4,500 円
商品名	型番	商品コード
I型手すりロングセット (丸型)	BPE-S200-40	00254-000378
ご利用者負担額 (1割)	450 円	(2割) 900 円 (3割) 1,350 円
月額レンタル料金		4,500 円

床ずれ  
防止用具

体位  
変換器

認知症  
老人徘徊  
感知機器

手すり

歩行  
補助杖

歩行器

車椅子・  
車椅子  
付属品

スロープ

移動用  
リフト・  
つり具

介護保険  
購入  
対象品

販売品

情報



## ベスポジ-e 組み合わせ

固定セット伸縮 (T型丸型) 曲げセット伸縮 (T型丸型)  
曲げセット (T型丸型) 固定セット (T型丸型)

DIPPERホクメイ

床ずれ  
防止用具

固定セット伸縮 (T型)

丸型固定セット伸縮 (丸型)

曲げセット伸縮 (T型)

曲げセット伸縮 (丸型)

体位  
変換器

認知症  
老人徘徊  
感知機器

手すり

歩行  
補助杖

歩行器

車椅子・  
車椅子  
付属品

スロープ

移動用  
リフト・  
つり具

介護保険  
購入  
対象品

販売品

情報



商品名	型番	商品コード
固定セット伸縮 (T型) 600~900	BPE-H50-609	00254-000173
固定セット伸縮 (T型) 900~1200	BPE-H50-912	00254-000174
ご利用者 負担額 (1割)	800 円	(2割) 1,600 円 (3割) 2,400 円
月額レンタル料金	8,000 円	

商品名	型番	商品コード
固定セット伸縮 (丸型) 600~900	BPE-H51-609	00254-000175
固定セット伸縮 (丸型) 900~1200	BPE-H51-912	00254-000176
ご利用者 負担額 (1割)	800 円	(2割) 1,600 円 (3割) 2,400 円
月額レンタル料金	8,000 円	

商品名	型番	商品コード
曲げセット伸縮 (T型) 600~900	BPE-H60-609	00254-000177
曲げセット伸縮 (T型) 900~1200	BPE-H60-912	00254-000178
ご利用者 負担額 (1割)	800 円	(2割) 1,600 円 (3割) 2,400 円
月額レンタル料金	8,000 円	

商品名	型番	商品コード
曲げセット伸縮 (丸型) 600~900	BPE-H61-609	00254-000179
曲げセット伸縮 (丸型) 900~1200	BPE-H61-912	00254-000180
ご利用者 負担額 (1割)	800 円	(2割) 1,600 円 (3割) 2,400 円
月額レンタル料金	8,000 円	

曲げセット (T型)



曲げセット (丸型)



商品名	型番	商品コード
曲げセット (T型) 600	BPE-H20-060	00254-000082
曲げセット (T型) 900	BPE-H20-090	00254-000068
曲げセット (T型) 1200	BPE-H20-120	00254-000090
ご利用者 負担額 (1割)	750 円	(2割) 1,500 円 (3割) 2,250 円
月額レンタル料金	7,500 円	

商品名	型番	商品コード
曲げセット (丸型) 600	BPE-H21-060	00254-000098
曲げセット (丸型) 900	BPE-H21-090	00254-000055
曲げセット (丸型) 1200	BPE-H21-120	00254-000106
ご利用者 負担額 (1割)	750 円	(2割) 1,500 円 (3割) 2,250 円
月額レンタル料金	7,500 円	

固定セット (T型)



固定セット (丸型)

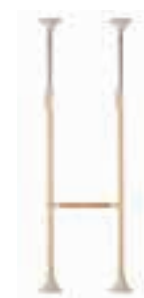

商品名	型番	商品コード
固定セット (T型) 600	BPE-H10-060	00254-000081
固定セット (T型) 900	BPE-H10-090	00254-000067
固定セット (T型) 1200	BPE-H10-120	00254-000089
ご利用者 負担額 (1割)	750 円	(2割) 1,500 円 (3割) 2,250 円
月額レンタル料金	7,500 円	

商品名	型番	商品コード
固定セット (丸型) 600	BPE-H11-060	00254-000097
固定セット (丸型) 900	BPE-H11-090	00254-000054
固定セット (丸型) 1200	BPE-H11-120	00254-000105
ご利用者 負担額 (1割)	750 円	(2割) 1,500 円 (3割) 2,250 円
月額レンタル料金	7,500 円	



ベースポジ-e 組み合わせ

ウェーブ型手すりセット (T型丸型) ウェーブ型手すりロングセット (T型丸型)  
グリップアーム-eセット (T型丸型) 玄関アームレギュラーセット (T型丸型)

DIPPERホクメイ

ウェーブ型手すりセット



T型 丸型

商品名	型番	商品コード
ウェーブ型手すりセット (T型)	BPE-S30-10	00254-000121
ご利用者負担額 (1割)	450 円	月額レンタル料金 4,500 円
	(2割) 900 円	
	(3割) 1,350 円	
商品名	型番	商品コード
ウェーブ型手すりセット (丸型)	BPE-S30-11	00254-000122
ご利用者負担額 (1割)	450 円	月額レンタル料金 4,500 円
	(2割) 900 円	
	(3割) 1,350 円	

ウェーブ型手すりロングセット



T型 丸型

商品名	型番	商品コード
ウェーブ型手すりロングセット(T型)	BPE-S30-40	00254-000134
ご利用者負担額 (1割)	436 円	月額レンタル料金 4,360 円
	(2割) 872 円	
	(3割) 1,308 円	
商品名	型番	商品コード
ウェーブ型手すりロングセット(丸型)	BPE-S30-41	00254-000135
ご利用者負担額 (1割)	450 円	月額レンタル料金 4,500 円
	(2割) 900 円	
	(3割) 1,350 円	

グリップアーム-e3Pセット



T型 丸型

商品名	型番	商品コード
グリップアーム-e3Pセット(T型)	BPE-S30-70	00254-000140
ご利用者負担額 (1割)	450 円	月額レンタル料金 4,500 円
	(2割) 900 円	
	(3割) 1,350 円	
商品名	型番	商品コード
グリップアーム-e3Pセット(丸型)	BPE-S30-71	00254-000141
ご利用者負担額 (1割)	450 円	月額レンタル料金 4,500 円
	(2割) 900 円	
	(3割) 1,350 円	
商品名	型番	商品コード
グリップアーム-e5Pセット(T型)	BPE-S30-60	00254-000138
ご利用者負担額 (1割)	450 円	月額レンタル料金 4,500 円
	(2割) 900 円	
	(3割) 1,350 円	

グリップアーム-e5Pセット



T型 丸型

商品名	型番	商品コード
グリップアーム-e5Pセット(丸型)	BPE-S30-61	00254-000139
ご利用者負担額 (1割)	440 円	月額レンタル料金 4,400 円
	(2割) 880 円	
	(3割) 1,320 円	
商品名	型番	商品コード
グリップアーム-e5P斜セット(T型)	BPE-S30-50	00254-000136
ご利用者負担額 (1割)	450 円	月額レンタル料金 4,500 円
	(2割) 900 円	
	(3割) 1,350 円	
商品名	型番	商品コード
グリップアーム-e5P斜セット(丸型)	BPE-S30-51	00254-000137
ご利用者負担額 (1割)	450 円	月額レンタル料金 4,500 円
	(2割) 900 円	
	(3割) 1,350 円	

玄関アームレギュラーセット



T型 丸型



商品名	型番	商品コード
玄関アームレギュラーセット(T型)	BPE-S40-10	00254-000151
ご利用者負担額 (1割)	552 円	月額レンタル料金 5,520 円
	(2割) 1,104 円	
	(3割) 1,656 円	
商品名	型番	商品コード
玄関アームレギュラーセット(丸型)	BPE-S40-11	00254-000152
ご利用者負担額 (1割)	546 円	月額レンタル料金 5,460 円
	(2割) 1,092 円	
	(3割) 1,638 円	

床ずれ  
防止用具

体位  
変換器

認知症  
老人徘徊  
感知機器

手すり

歩行  
補助杖

歩行器

車椅子・  
車椅子  
付属品

スロープ

移動用  
リフト・  
つり具

介護保険  
購入  
対象品

販売品

情報

床ずれ  
防止用具

体位  
変換器

認知症  
老人徘徊  
感知機器

手すり

歩行  
補助杖

歩行器

車椅子・  
車椅子  
付属品

スロープ

移動用  
リフト・  
つり具

介護保険  
購入  
対象品

販売品

情報

## バディーI / バディーI (Y)

モルテン

突っ張ることで高い安全性と生活動作を広げる垂直型手すり。  
部屋の壁(端)や角(隅)にぴったり付けた複数本連結も可能。



バディーI 十字型

バディーI (Y) 十字型

商品名	商品番号	商品コード
バディーI 十字型	27-6323-1	00054-000054
手すり部直径: 3.65cm 重さ: 7.5kg		
バディーI I型	27-6562-1	00054-000054
手すり部直径: 3.65cm 重さ: 7.1kg		
バディーI 新I型	27-7835-1	00054-000054
手すり部直径: 3.65cm 重さ: 7.1kg		
バディーI 丸型	27-6561-1	00054-000054
手すり部直径: 3.65cm 重さ: 6.8kg		
バディーI 丸型S	27-7837-1	00054-000054
手すり部直径: 3.65cm 重さ: 6.5kg		
バディーI 小型丸型	27-6600-1	00054-000054
手すり部直径: 3.65cm 重さ: 6.4kg		
ご利用者負担額 (1割)	200 円	(2割) 400 円 (3割) 600 円
月額レンタル料金	2,000 円	

屋内 歩行 立ち座り 立位保持

<p>十字型ストッパー</p>	<p>梁をしっかりとつかまえる安定感抜群の標準ストッパー。設置場所に制限がない場合に。</p>	<p>新I型ストッパー2個仕様</p> <ul style="list-style-type: none"> <li>●天井側</li> <li>●床側</li> </ul> <p>※バディーI (Y) 専用</p>	<p>壁(端)にぴったり付けたい場合に最適です。必ず梁のある場所へ設置してください。</p>
<p>I型/新I型ストッパー</p>	<p>壁際に寄せて設置する場合に。必ず梁のある場所へ設置してください。</p>	<p>コーナーストッパー仕様</p> <ul style="list-style-type: none"> <li>●天井側</li> <li>●床側</li> </ul> <p>※バディーI (Y) 専用</p>	<p>部屋の角(隅)にぴったり付けたい場合に最適です。必ず梁のある場所へ設置してください。</p>
<p>丸型ストッパー</p>	<p>天井の隅(角)に寄せて設置する場合に。</p>		
<p>丸型ストッパーS</p>	<p>部屋の隅に設置する場合に。必ず梁のある場所へ設置してください。</p>		
<p>小型丸型ストッパー</p>	<p>トイレなど狭い場所の天井で使うときの隅(角)専用ストッパーです。</p>	<p>※バディーI (Y) には使えません。</p>	

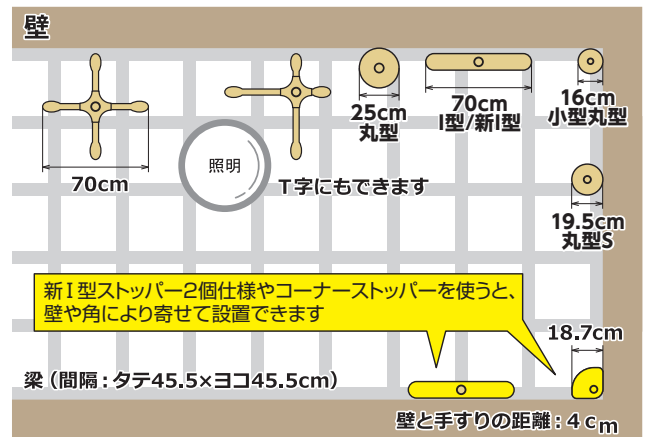





浴室など、水気のある場所や屋外では使用できません。

商品名	商品番号	商品コード
バディーI (Y) 十字型	27-7832-1	00054-000054
手すり部直径: 3.65cm 重さ: 7.1kg		
バディーI (Y) I型	27-7834-1	00054-000054
手すり部直径: 3.65cm 重さ: 6.6kg		
バディーI (Y) 新I型	27-7836-1	00054-000054
手すり部直径: 3.65cm 重さ: 6.6kg		
バディーI (Y) 丸型	27-7833-1	00054-000054
手すり部直径: 3.65cm 重さ: 6.0kg		
バディーI (Y) 丸型S	27-7838-1	00054-000054
手すり部直径: 3.65cm 重さ: 5.7kg		
ご利用者負担額 (1割)	200 円	(2割) 400 円 (3割) 600 円
月額レンタル料金	2,000 円	
バディーI (Y) 新I型ストッパー2個仕様	27-7776-1	00054-000468
手すり部直径: 3.65cm 重さ: 7.4kg		
ご利用者負担額 (1割)	200 円	(2割) 400 円 (3割) 600 円
月額レンタル料金	2,000 円	
バディーI (Y) コーナーストッパー仕様	27-7777-1	00054-000467
手すり部直径: 3.65cm 重さ: 5.6kg		
ご利用者負担額 (1割)	200 円	(2割) 400 円 (3割) 600 円
月額レンタル料金	2,000 円	

## ボディI 組み合わせ一覧

### 天井固定型手すり

イメージ画像	商品名	TAIS コード	レンタル料金			
	クロスバー 固定式	40cm セット	00054-000400	ご利用者 価格 (1割) <b>300</b> 円	(2割) 600円 (3割) 900円	月額レンタル料金 3,000円
		60cm セット	00054-000401			
		90cm セット	00054-000402	ご利用者 価格 (1割) <b>300</b> 円	(2割) 600円 (3割) 900円	月額レンタル料金 3,000円
		1.2m セット	00054-000274			
		1.6m セット	00054-000403	ご利用者 価格 (1割) <b>400</b> 円	(2割) 800円 (3割) 1,200円	月額レンタル料金 4,000円
		2.0m セット	00054-000404	ご利用者 価格 (1割) <b>400</b> 円	(2割) 800円 (3割) 1,200円	月額レンタル料金 4,000円
	クロスバー 跳ね上げ式	40cm セット	00054-000395	ご利用者 価格 (1割) <b>300</b> 円	(2割) 600円 (3割) 900円	月額レンタル料金 3,000円
		60cm セット	00054-000396			
		90cm セット	00054-000397	ご利用者 価格 (1割) <b>300</b> 円	(2割) 600円 (3割) 900円	月額レンタル料金 3,000円
		1.2m セット	00054-000272			
		1.6m セット	00054-000398	ご利用者 価格 (1割) <b>400</b> 円	(2割) 800円 (3割) 1,200円	月額レンタル料金 4,000円
		2.0m セット	00054-000399	ご利用者 価格 (1割) <b>400</b> 円	(2割) 800円 (3割) 1,200円	月額レンタル料金 4,000円
	L型 サイドバー	90cm セット	00054-000126	ご利用者 価格 (1割)	(2割) 800円 (3割)	月額レンタル料金
		45cm セット	00054-000127	<b>400</b> 円	1,200円	4,000円
	サイドバー	セットA	00054-000123	ご利用者 価格 (1割)	(2割) 600円 (3割)	月額レンタル料金
		セットB	00054-000124	<b>300</b> 円	900円	3,000円
	丸型 サイドバー		00054-000125	ご利用者 価格 (1割) <b>300</b> 円	(2割) 600円 (3割) 900円	月額レンタル料金 3,000円

## たよレールスOTOE/たよレールスOTOE スリム型 使用例集

マツ六

床ずれ  
防止用具

体位  
変換器

認知症  
老人徘徊  
感知機器

手すり

歩行  
補助杖

歩行器

車椅子・  
車椅子  
付属品

スロープ

移動用  
リフト・  
つり具

介護保険  
購入  
対象品

販売品

情報



### ソトでも使える 置くだけ手すり。

- 屋内・屋外どちらでも使える据え置き式手すりです
- オプションの「SOTOE用わたレールEK」と併用すれば、連続手すりとしても使用可能です
- 手すりの高さは750~900mmの間、50mmピッチで4段階の調整ができます
- ベースプレートははずり止め加工付きです



手すりをプレート中心に設置すれば段差の上り・下りどちらでも利き手で使えます。

### 中央使い



### 端使い



### ここがポイント!

手すり端部の「コブ」に手がかることで自然に動作が止まり、安全に次の動作へ移ることができます。



もちろん  
本体だけで  
ポイント使いも  
可能

### スリム型



#### ●設置・連結時の注意事項●

- ・スリム型は単体でのご使用はできません。
- ・スリム型のみでの連結設置はしないでください。必ず標準型を1台含んで連結を行ってください。
- ・2連結の場合、スリム型手すりとなつたレールEKに角度を付けしないでください。(片手すり・両手すり共通)
- ・3連結以上の片手すりの場合、端部のスリム型手すりとなつたレールEKに角度を付けしないでください。

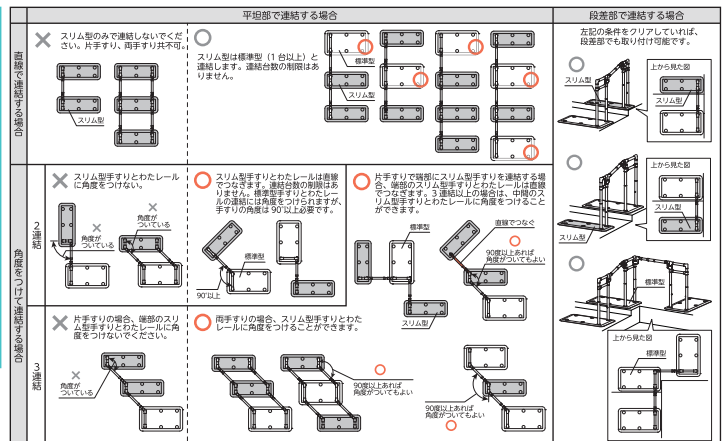

たよれールSOTOE/たよれールSOTOE スリム型 ト型

⚠️ 予測できない行動をとられる利用者(認知症など)や、自力で危険な状態から回避できない利用者につきましては、使用をお控えください。

屋外 屋内 玄関 段差解消 歩行

マツタ

屋内・屋外どちらでも使える据置き手すりです。

※両手すりも各種取り扱っております。

床ずれ  
防止用具

体位  
変換器

認知症  
老人徘徊  
感知機器

手すり

歩行  
補助杖

歩行者

車椅子・  
車椅子  
付属品

スロープ

移動用  
リフト・  
つり具

介護保険  
購入  
対象品

販売品

情報



●設置・連結時の注意事項●

- ・スリム型は単体でのご使用はできません。
- ・スリム型のみでの連結設置はしないでください。必ず標準型を1台含んで連結を行ってください。
- ・2連結の場合、スリム型手すりとはたれールEKIに角度をつけないでください。(片手すり・両手すり共通)
- ・3連結以上の片手すりの場合、端部のスリム型手すりとはたれールEKIに角度をつけないでください。

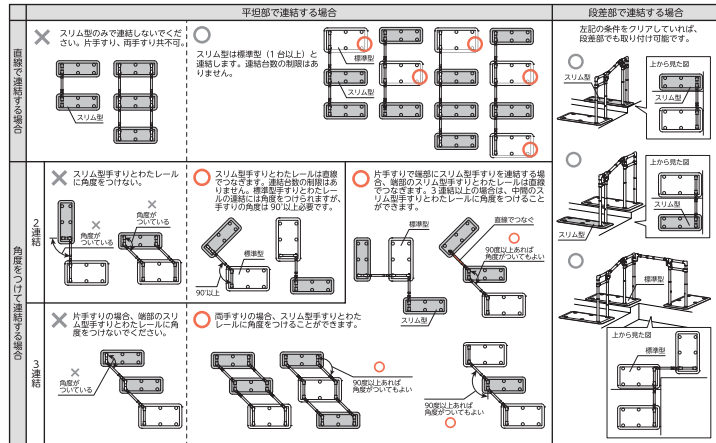

商品名	商品番号	商品コード
片手すり(BZK-01(N))	27-7387-1	01265-000248
幅80×奥行45×高さ75・80・85・90cm 重さ:約17.8kg		
ご利用者負担額 (1割)	444円	(2割) 888円 (3割) 1,332円 月額レンタル料金 4,440円
商品名	商品番号	商品コード
片手すり連続570~700(BZK-01W(N))	27-7395-1	01265-000249
幅80×高さ75・80・85・90cm 重さ:約37.1kg		
商品名	商品番号	商品コード
片手すり連続700~900(BZK-01W(N))	27-7396-1	01265-000249
幅80×高さ75・80・85・90cm 重さ:約37.3kg		
商品名	商品番号	商品コード
片手すり連続900~1200(BZK-01W(N))	27-7397-1	01265-000249
幅80×高さ75・80・85・90cm 重さ:約37.6kg		
ご利用者負担額 (1割)	994円	(2割) 1,988円 (3割) 2,982円 月額レンタル料金 9,940円

商品名	商品番号	商品コード
片手すりト型570~700(BZK-01S(N))	27-7389-1	01265-000250
幅80×高さ75・80・85・90cm 重さ:約19.3kg		
商品名	商品番号	商品コード
片手すりト型700~900(BZK-01S(N))	27-7390-1	01265-000250
幅80×高さ75・80・85・90cm 重さ:約19.5kg		
商品名	商品番号	商品コード
片手すりト型900~1200(BZK-01S(N))	27-7391-1	01265-000250
幅80×高さ75・80・85・90cm 重さ:約19.8kg		
ご利用者負担額 (1割)	550円	(2割) 1,100円 (3割) 1,650円 月額レンタル料金 5,500円
商品名	商品番号	商品コード
スリム型片手すりト型570~700(BZK-03S(N))	27-7512-1	01265-000260
幅80×高さ75・80・85・90cm 重さ:約16.2kg		
商品名	商品番号	商品コード
スリム型片手すりト型700~900(BZK-03S(N))	27-7513-1	01265-000260
幅80×高さ75・80・85・90cm 重さ:約16.4kg		
商品名	商品番号	商品コード
スリム型片手すりト型900~1200(BZK-03S(N))	27-7514-1	01265-000260
幅80×高さ75・80・85・90cm 重さ:約16.7kg		
ご利用者負担額 (1割)	550円	(2割) 1,100円 (3割) 1,650円 月額レンタル料金 5,500円

## アットグリップ AT-C-930T/AT-C-930

屋外 屋内 玄関 段差解消 歩行 立ち座り 立位保持

床ずれ  
防止用具

アロン化成

あつという間に設置完了。段差設置などで上下左右、柔軟に対応可能です。  
住宅改修するしかなかった屋外用手すりに対して、設置の簡単な「据え置き式」で対応できます。

体位  
変換器

■ より安心して歩行したい方には両側タイプ

■ スタンダードな片側タイプ

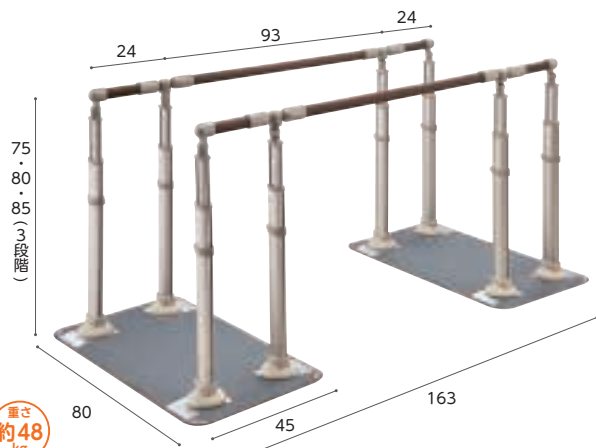

重さ  
約48  
kg  
両手すり  
(AT-C-930T)

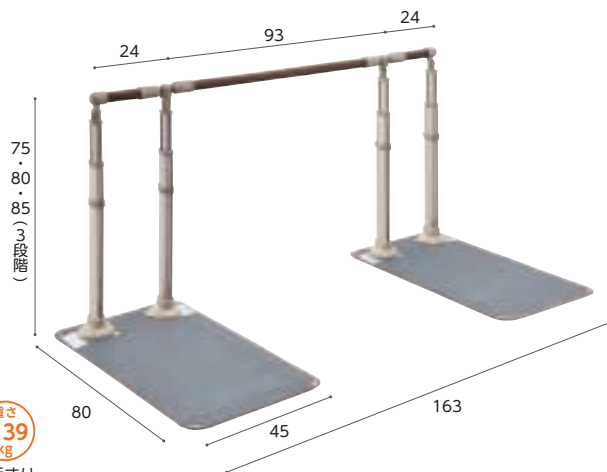

重さ  
約39  
kg  
片手すり  
(AT-C-930)

認知症  
老人徘徊  
感知機器

手すり

歩行  
補助杖

歩行器

段差設置などで上下左右、柔軟に対応可能

車椅子・  
車椅子  
付属品

スロープ

移動用  
リフト・  
つり具

介護保険  
購入  
対象品

販売品

情報

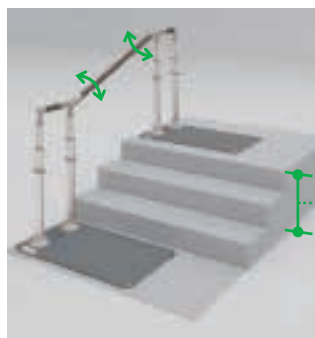

●45cmまでの段差に対応  
ポーチ部分は2段もしくは3段の段差が多いので上下首振り機能で無段階に調節できます。

45cmまで対応



使用例



●障害物がある動線に対応  
設置したい場所が真っ直ぐとは限りません。そんなときに、左右にも首振り機能があるので、ご利用者が使いやすい場所に設置できます。

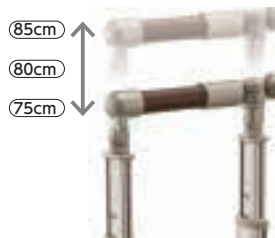

●簡単に行える  
手すりの高さ調節  
手すり高さは、差し込み固定ピン方式で簡単に調節でき、身体の状態変化に対応できます。

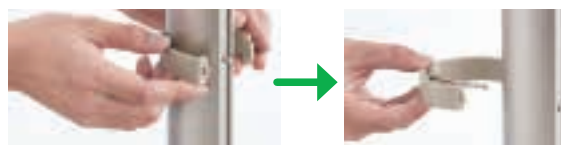

固定ピン



左右に45°ずつまで首振りできます。

# アットグリップ

アロン化成

屋外 屋内 玄関 段差解消 歩行 立ち座り 立位保持

床ずれ  
防止用具

体位  
変換器

認知症  
老人徘徊  
感知機器

手すり

歩行  
補助杖

歩行器

車椅子・  
車椅子  
付属品

スロープ

移動用  
リフト・  
つり具

介護保険  
購入  
対象品

販売品

情報



重さ  
約19kg  
片手すり  
(AT-C-240)

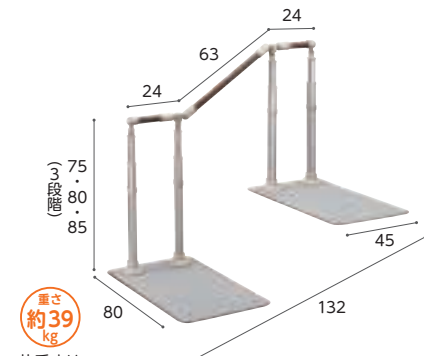

重さ  
約39kg  
片手すり  
(AT-C-630)

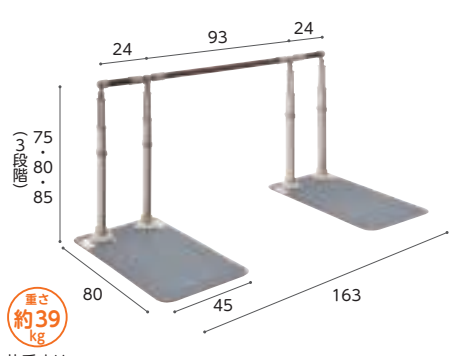

重さ  
約39kg  
片手すり  
(AT-C-930)

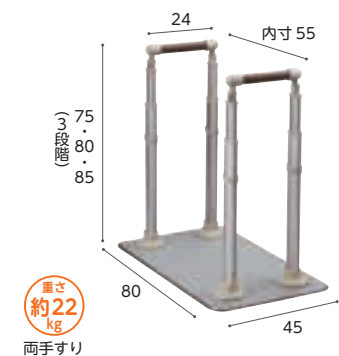

重さ  
約22kg  
両手すり  
(AT-C-240T)

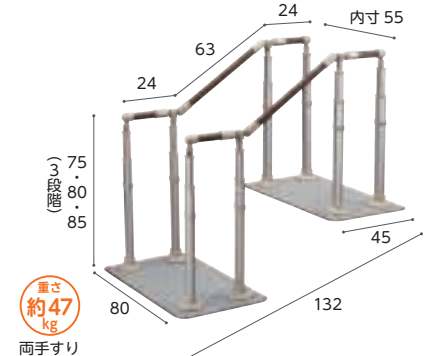

重さ  
約47kg  
両手すり  
(AT-C-630T)

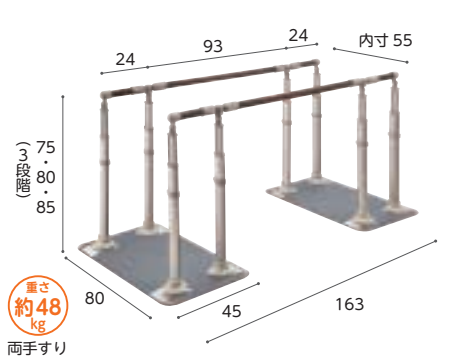

重さ  
約48kg  
両手すり  
(AT-C-930T)

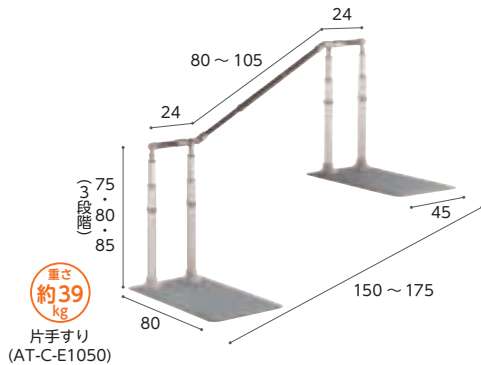

重さ  
約39kg  
片手すり  
(AT-C-E1050)

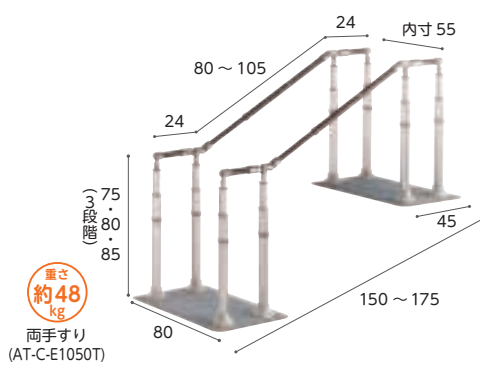

重さ  
約48kg  
両手すり  
(AT-C-E1050T)

商品名	商品番号	商品コード
片手すり(AT-C-240)	27-6964-1	00221-000542

幅80×奥行45×高さ75・80・85cm 重さ:約19kg

ご利用者負担額 (1割)	(2割)	(3割)	月額レンタル料金
500円	1,000円	1,500円	5,000円

商品名	商品番号	商品コード
片手すり(AT-C-630)	27-6966-1	00221-000544

幅80×奥行132×高さ75・80・85cm 重さ:約39kg

ご利用者負担額 (1割)	(2割)	(3割)	月額レンタル料金
1,000円	2,000円	3,000円	10,000円

商品名	商品番号	商品コード
片手すり(AT-C-930)	27-6808-1	00221-000500

幅80×奥行163×高さ75・80・85cm 重さ:約39kg

ご利用者負担額 (1割)	(2割)	(3割)	月額レンタル料金
1,130円	2,260円	3,390円	11,300円

商品名	商品番号	商品コード
片手すり(AT-C-E1050)	27-7367-1	00221-000553

幅80×奥行150~175×高さ75・80・85cm 重さ:約39kg

ご利用者負担額 (1割)	(2割)	(3割)	月額レンタル料金
1,250円	2,500円	3,750円	12,500円

商品名	商品番号	商品コード
両手すり(AT-C-240T)	27-6965-1	00221-000543

幅80×奥行45×高さ75・80・85cm 重さ:約22kg

ご利用者負担額 (1割)	(2割)	(3割)	月額レンタル料金
600円	1,200円	1,800円	6,000円

商品名	商品番号	商品コード
両手すり(AT-C-630T)	27-6967-1	00221-000545

幅80×奥行132×高さ75・80・85cm 重さ:約47kg

ご利用者負担額 (1割)	(2割)	(3割)	月額レンタル料金
1,428円	2,856円	4,284円	14,280円

商品名	商品番号	商品コード
両手すり(AT-C-930T)	27-6824-1	00221-000501

幅80×奥行163×高さ75・80・85cm 重さ:約48kg

ご利用者負担額 (1割)	(2割)	(3割)	月額レンタル料金
1,512円	3,024円	4,536円	15,120円

商品名	商品番号	商品コード
両手すり(AT-C-E1050T)	27-7368-1	00221-000554

幅80×奥行150~175×高さ75・80・85cm 重さ:約48kg

ご利用者負担額 (1割)	(2割)	(3割)	月額レンタル料金
1,600円	3,200円	4,800円	16,000円

## たちあっぷ540

⚠️ 予測できない行動をとられる利用者（認知症など）や、自力で危険な状態から回避できない利用者につきましては、使用をお控えください。

玄関 歩行

床ずれ  
防止用具

矢崎化工

体位  
変換器

認知症  
老人徘徊  
感知機器

手すり

歩行  
補助杖

歩行器

車椅子・  
車椅子  
付属品

スロープ

移動用  
リフト・  
つり具

介護保険  
購入  
対象品

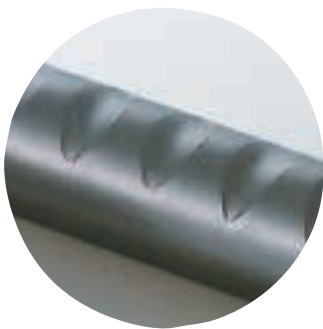

しっかり握ることができる  
ディンプルパイプ



掃出し窓での昇降支援に



掃出し窓での昇降支援に



土間での昇降支援に

販売品

錆に強く耐久性のよいステンレス製です。 ※ステップ台付は地域によっては介護保険を適用できない場合があります。

商品名	商品番号	商品コード
両手すりCKH-01 MGR	27-6656-1	00055-000127
にぎり手直径：3.4cm 重さ：34.7kg		
ご利用者負担額 (1割)	900 円	(2割) 1,800 円 (3割) 2,700 円
月額レンタル料金	9,000 円	
商品名	商品番号	商品コード
ステップ台1段付(両手すり)	27-6662-1	00055-Z00010
にぎり手直径：3.4cm ステップ台高さ：(L)9・11・13・15cm 重さ：40.7kg		
ご利用者負担額 (1割)	900 円	(2割) 1,800 円 (3割) 2,700 円
月額レンタル料金	9,000 円	
商品名	商品番号	商品コード
ステップ台2段付(両手すり)	27-6663-1	00055-Z00009
にぎり手直径：3.4cm ステップ台高さ：(L)9・11・13・15cm (H)21・25・29・33cm 重さ：50.3kg		
ご利用者負担額 (1割)	900 円	(2割) 1,800 円 (3割) 2,700 円
月額レンタル料金	9,000 円	

商品名	商品番号	商品コード
片手すりCKH-02 MGR	27-6657-1	00055-000128
にぎり手直径：3.4cm 重さ：28.6kg		
ご利用者負担額 (1割)	850 円	(2割) 1,700 円 (3割) 2,550 円
月額レンタル料金	8,500 円	
商品名	商品番号	商品コード
ステップ台1段付(片手すり)	27-6664-1	00055-Z00011
にぎり手直径：3.4cm ステップ台高さ：(L)9・11・13・15cm 重さ：34.6kg		
ご利用者負担額 (1割)	850 円	(2割) 1,700 円 (3割) 2,550 円
月額レンタル料金	8,500 円	
商品名	商品番号	商品コード
ステップ台2段付(片手すり)	27-6665-1	00055-Z00012
にぎり手直径：3.4cm ステップ台高さ：(L)9・11・13・15cm (H)21・25・29・33cm 重さ：44.2kg		
ご利用者負担額 (1割)	850 円	(2割) 1,700 円 (3割) 2,550 円
月額レンタル料金	8,500 円	



税込価格で表記しています。(非課税 ※非課税と表記のない商品に限る) 単位:CM

サービスコード/手すり 介護給付: 171007 予防給付: 671007

ベッド・  
ベッド  
付属品

## ルーツ アウトドア段差タイプ

### モルテン



商品名	商品番号	商品コード
ステップ台なし (両手すり)	27-6854-1	00054-000219
ご利用者負担額 (1割) <b>900</b> 円 (2割) <b>1,800</b> 円 (3割) <b>2,700</b> 円	月額レンタル料金 <b>9,000</b> 円	
商品名	商品番号	商品コード
ステップ台1段 (両手すり)	27-6855-1	00054-000220
ご利用者負担額 (1割) <b>900</b> 円 (2割) <b>1,800</b> 円 (3割) <b>2,700</b> 円	月額レンタル料金 <b>9,000</b> 円	
商品名	商品番号	商品コード
ステップ台2段 (両手すり)	27-6856-1	00054-000221
ご利用者負担額 (1割) <b>900</b> 円 (2割) <b>1,800</b> 円 (3割) <b>2,700</b> 円	月額レンタル料金 <b>9,000</b> 円	

※写真は左用です。右手すりもございます。

段差対応高さ | ステップ台なし: 0~18cm  
ステップ台1段: 18~36cm  
ステップ台2段: 36~54cm



商品名	商品番号	商品コード
ステップ台なし片手すり (左)	27-6857-1	00054-000222
ステップ台なし片手すり (右)	27-6858-1	00054-000223
ご利用者負担額 (1割) <b>800</b> 円 (2割) <b>1,600</b> 円 (3割) <b>2,400</b> 円	月額レンタル料金 <b>8,000</b> 円	
商品名	商品番号	商品コード
ステップ台1段片手すり (左)	27-6859-1	00054-000224
ステップ台1段片手すり (右)	27-6860-1	00054-000225
ご利用者負担額 (1割) <b>800</b> 円 (2割) <b>1,600</b> 円 (3割) <b>2,400</b> 円	月額レンタル料金 <b>8,000</b> 円	
商品名	商品番号	商品コード
ステップ台2段片手すり (左)	27-6861-1	00054-000226
ステップ台2段片手すり (右)	27-6862-1	00054-000227
ご利用者負担額 (1割) <b>800</b> 円 (2割) <b>1,600</b> 円 (3割) <b>2,400</b> 円	月額レンタル料金 <b>8,000</b> 円	

床ずれ  
防止用具

体位  
変換器

認知症  
老人徘徊  
感知機器

手すり

## あがりかまち用たちあっぷ

⚠ 予測できない行動をとられる利用者(認知症など)や、自力で危険な状態から回避できない利用者につきましては、使用をお控えください。

玄関 歩行

### 矢崎化工

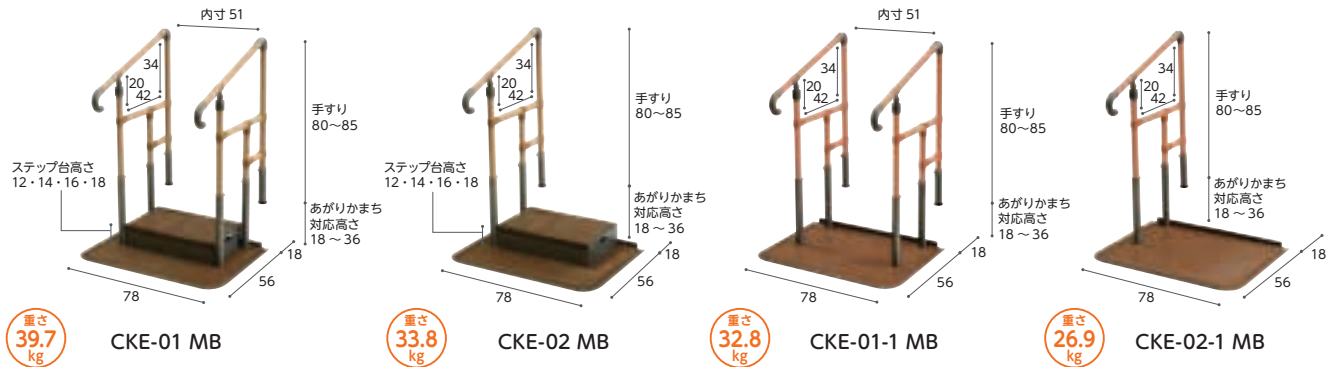

商品名	商品番号	商品コード
両手すり CKE-01 MB	27-6495-1	00055-000105
ステップ台高さ: 12・14・16・18cm 重さ: 39.7kg	月額レンタル料金 <b>5,760</b> 円	
ご利用者負担額 (1割) <b>576</b> 円 (2割) <b>1,152</b> 円 (3割) <b>1,728</b> 円		
商品名	商品番号	商品コード
両手すり CKE-01-1 MB	27-6538-1	00055-000109
ステップ台高さ: 12・14・16・18cm 重さ: 32.8kg	月額レンタル料金 <b>5,760</b> 円	
ご利用者負担額 (1割) <b>576</b> 円 (2割) <b>1,152</b> 円 (3割) <b>1,728</b> 円		
商品名	商品番号	商品コード
両手すり CKE-03 MB	27-6497-1	00055-000107
ステップ台高さ: 4~18cm 重さ: 31.8kg	月額レンタル料金 <b>5,460</b> 円	
ご利用者負担額 (1割) <b>546</b> 円 (2割) <b>1,092</b> 円 (3割) <b>1,638</b> 円		
商品名	商品番号	商品コード
片手すり CKE-02 MB	27-6496-1	00055-000106
ステップ台高さ: 12・14・16・18cm 重さ: 33.8kg	月額レンタル料金 <b>4,840</b> 円	
ご利用者負担額 (1割) <b>484</b> 円 (2割) <b>968</b> 円 (3割) <b>1,452</b> 円		
商品名	商品番号	商品コード
片手すり CKE-02-1 MB	27-6539-1	00055-000110
ステップ台高さ: 12・14・16・18cm 重さ: 26.9kg	月額レンタル料金 <b>4,840</b> 円	
ご利用者負担額 (1割) <b>484</b> 円 (2割) <b>968</b> 円 (3割) <b>1,452</b> 円		
商品名	商品番号	商品コード
片手すり CKE-04 MB	27-6536-1	00055-000108
ステップ台高さ: 4~18cm 重さ: 26.4kg	月額レンタル料金 <b>4,420</b> 円	
ご利用者負担額 (1割) <b>442</b> 円 (2割) <b>884</b> 円 (3割) <b>1,326</b> 円		

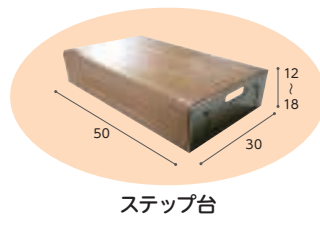

使用例 (CKE-02 MB)

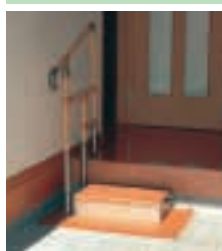

歩行  
補助杖

歩行器

車椅子・  
車椅子  
付属品

スロープ

移動用  
リフト・  
つり具

介護保険  
購入  
対象品

販売品

情報



床ずれ  
防止用具

体位  
変換器

認知症  
老人徘徊  
感知機器

手すり

歩行  
補助杖

歩行器

車椅子・  
車椅子  
付属品

スロープ

移動用  
リフト・  
つり具

介護保険  
購入  
対象品

販売品

情報

## BS小桜

シコク

家事や日常の立ち時間が長い作業時に。



重さ  
15  
kg



### シンプルなデザインで コンパクトに設置

シンプルかつコンパクトな手すりのため、住環境に馴染みやすく、省スペース性に優れています。場所を取らないため、住環境を広く使えます。

### 高位置支持で転倒防止に

手すりが最大95cmの高さに調節ができるため、家事や日常の立ちっぱなし作業時に寄りかかれます。また、立位姿勢が安定した状態で手すりをつかんで“一歩”を踏み出せるので、転倒防止に。

商品名	商品番号	商品コード
BS小桜	27-8088-1	01235-00251
手すり部直径：3.2cm		
ご利用者負担額 (1割)	400円	(2割) 800円 (3割) 1,200円
		月額レンタル料金 4,000円

## BS小路/BS小路SS

シコク

設置が難しい小さな玄関にもスペースを気にせず設置できます。



重さ  
15.6  
kg



### ●コンパクトに設置でき、日常動作に安心を

コンパクトな手すりのため、場所を取らず、住環境を広く使え、転倒防止に繋がります。シックな色調で、落ち着いた雰囲気を出します。

### ●使用者に優しい設計

端面保護カバーとマットの高さを揃えました。床からの段差・傾斜を最小限にし、つまずきにくさを追求しました。



### ●ステップ台を取り付ける事で 上がりかまちなどの段差の上り下りを 補助します。

### ●ステップ台の高さは3段階の調節が可能です。

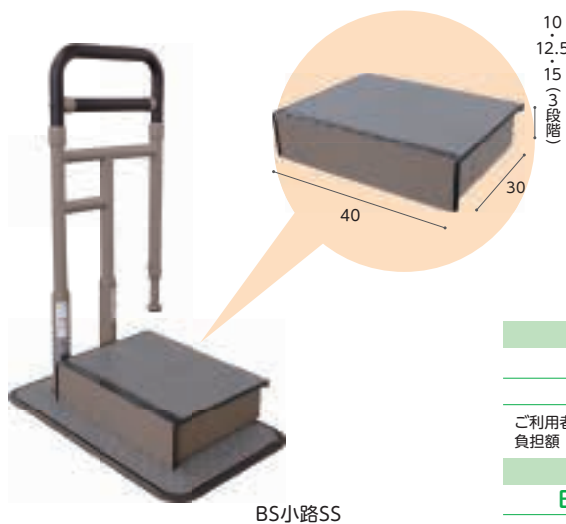

重さ  
25.6  
kg

商品名	商品番号	商品コード
BS小路	27-7862-1	01235-00250
手すり部直径：3.2cm		
ご利用者負担額 (1割)	400円	(2割) 800円 (3割) 1,200円
		月額レンタル料金 4,000円
商品名	商品番号	商品コード
BS小路SS	27-8093-1	01235-00256
ご利用者負担額 (1割)	400円	(2割) 800円 (3割) 1,200円
		月額レンタル料金 4,000円

あがりかまち用たちあっぷミニ スライドベース付/スライドベース無

⚠ 予測できない行動をとられる利用者(認知症など)や、自力で危険な状態から回避できない利用者につきましては、使用をお控えください。

玄関 歩行

矢崎化工

握り手直径  
3.2cm

対応するあがりかまちの高さ  
4~18cm



CKG-01



CKG-03

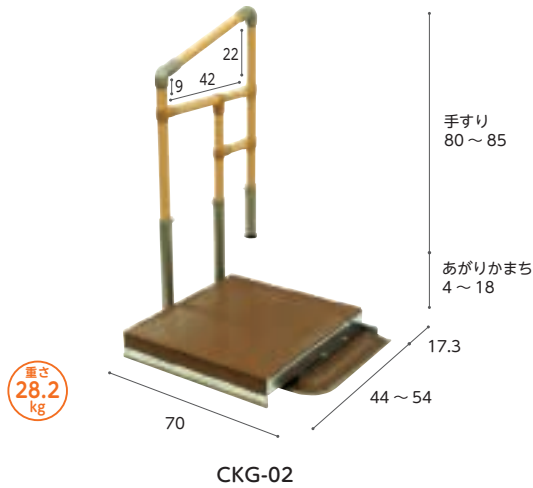

CKG-02



CKG-04

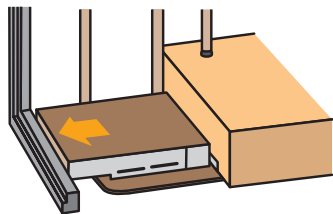

玄関での昇降支援に



あがりかまちの段差昇降をサポート。ベースが小さいので集合住宅の玄関にも対応いたします。

商品名	商品番号	商品コード
スライドベース付 両手すり CKG-01	27-6711-1	00055-000123
スライドベースの長さ: 44~54cm 重さ: 33.7kg		
ご利用者負担額 (1割)	550円	月額レンタル料金 5,500円
	(2割) 1,100円	
	(3割) 1,650円	
商品名	商品番号	商品コード
スライドベース付 片手すり CKG-02	27-6712-1	00055-000124
スライドベースの長さ: 44~54cm 重さ: 28.2kg		
ご利用者負担額 (1割)	450円	月額レンタル料金 4,500円
	(2割) 900円	
	(3割) 1,350円	

商品名	商品番号	商品コード
スライドベース無 両手すり CKG-03	27-6713-1	00055-000125
重さ: 26.4kg		
ご利用者負担額 (1割)	550円	月額レンタル料金 5,500円
	(2割) 1,100円	
	(3割) 1,650円	
商品名	商品番号	商品コード
スライドベース無 片手すり CKG-04	27-6714-1	00055-000126
重さ: 20.9kg		
ご利用者負担額 (1割)	450円	月額レンタル料金 4,500円
	(2割) 900円	
	(3割) 1,350円	

床ずれ  
防止用具

体位  
変換器

認知症  
老人徘徊  
感知機器

手すり

歩行  
補助杖

歩行器

車椅子・  
車椅子  
付属品

スロープ

移動用  
リフト・  
つり具

介護保険  
購入  
対象品

販売品

情報



## 歩行補助杖の種類

参考元：一般財団法人保健福祉広報協会発行「福祉機器選び方・使い方副読本 基本動作編」

多脚杖

サイドウォーカー

ロフトランド杖

C字型

T字型

オフセットL型

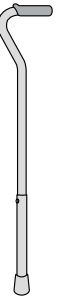
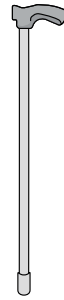
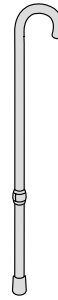
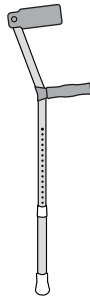
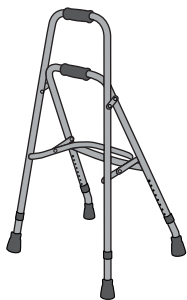
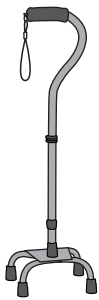

介護保険貸与**対象**

介護保険貸与**対象外**

## 杖の役割・使い方

参考元：一般財団法人保健福祉広報協会発行「福祉機器選び方・使い方副読本 基本動作編」

### 1 免荷

杖に体重を預けることで、足にかかる負担を減らすことができます。

### 2 バランスの補助

両足+杖を使用することで、体を支える面積が増え、バランスがとりやすくなります。

支持面積

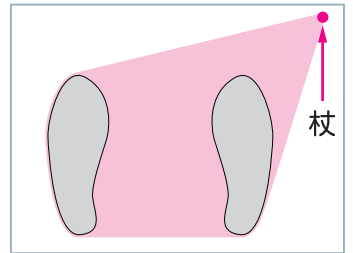
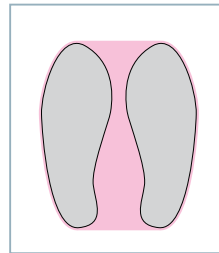

### 3 歩行のリズム

歩行が不安定になると「イチ」「ニ」「イチ」「ニ」という二拍子のリズムで歩くことが難しくなります。そこで杖を使って、「イチ」「ニ」「サン」の三拍子のリズムでゆっくりと歩くことで、安定した歩行をサポートします。

二拍子のリズム

イチ♪ ニ♪  
患側の足 健側の足

三拍子のリズム

イチ♪ ニ♪ サン♪  
杖 患側の足 健側の足

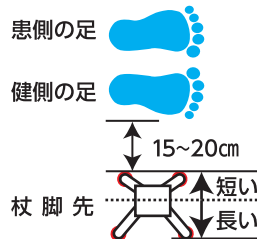

イチ♪ 杖を持ち上げて前に出す

ニ♪ 患側の左足を前に出す

サン♪ 右足を前に出す

力を抜いて自然に立ちます。杖をしっかり握り、地面に対して真下に押し使用します。杖を使用することで足を出すリズムが **イチ♪** (杖)、**ニ♪**、**サン♪** の三拍子になります。

グリップの握り方

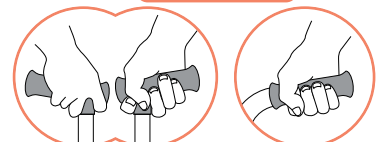

四点前後可動・固定式2ウェイステッキ

非課税 重さ 470g

ユーバ産業



斜めに杖をついても前後に可動するので、地面に密着しながらより安定した歩行ができます。切り替えレバーで固定にすれば四点杖として使用可能。

商品名	商品番号	商品コード
TW-0128(ダークグレー)	24-5625-0	01096-000055
ご利用者負担額 (1割)	100円	(2割) 200円 (3割) 300円
月額レンタル料金		1,000円

カーボン四点可動式スモールタイプ

非課税 重さ 440g

島製作所



支柱が前後に可動し路面に接地しやすい為、屋外や坂道などでも使用可能です。左右両用。

商品名	商品番号	商品コード
74MC-3(カーボン柄グレー)	24-5510-0	00576-000033
ご利用者負担額 (1割)	100円	(2割) 200円 (3割) 300円
月額レンタル料金		1,000円

床ずれ  
防止用具

体位  
変換器

認知症  
老人徘徊  
感知機器

手すり

ヒューゴステッキオフセット多点杖

非課税 重さ 610g

竹虎



地面をしっかり捉える新感覚の多点杖

商品名	商品番号	商品コード
ヒューゴステッキオフセット多点杖	24-5555-0	00110-000107
ご利用者負担額 (1割)	100円	(2割) 200円 (3割) 300円
月額レンタル料金		1,000円

楽スマ スリーベース R-101ブラック

非課税 重さ 320g

ケイ・ホスピア



超軽量で安定感抜群の3面式多点杖

商品名	商品番号	商品コード
R-101ブラック	24-5662-0	00875-000013
ご利用者負担額 (1割)	100円	(2割) 200円 (3割) 300円
月額レンタル料金		1,000円

歩行  
補助杖

歩行器

車椅子・  
車椅子  
付属品

スロープ

テトラ・ケインα

非課税 重さ S:500g

重さ M:530g

田辺プレス

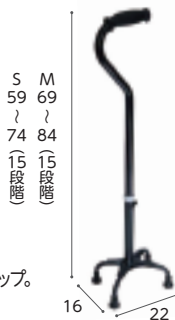

右・左の切替えができて、にぎりやすいオリジナルグリップ。左右両用

商品名	商品番号	商品コード
テトラ・ケインα(青墨)S	24-5688-0	01105-000033
ご利用者負担額 (1割)	100円	(2割) 200円 (3割) 300円
月額レンタル料金		1,000円
商品名	商品番号	商品コード
テトラ・ケインα(青墨)M	24-5689-0	01105-000034
材質:(杖) マグネシウム合金(石突キャップ・グリップ) エラストマー		
ご利用者負担額 (1割)	100円	(2割) 200円 (3割) 300円
月額レンタル料金		1,000円

オールカーボンクオッドケイン四点式

非課税 重さ 400g

島製作所



グリップがT字の為、一本杖を使用してきた方も、違和感が少なくお使い頂けます。60.5cmまでグリップ位置が下がり、身長が低い方にもおススメです。左右両用。

商品名	商品番号	商品コード
70C-C1(格子BR)	24-5467-0	00576-000031
ご利用者負担額 (1割)	100円	(2割) 200円 (3割) 300円
月額レンタル料金		1,000円

介護保険  
購入  
対象品

販売品

情報



## 歩行器の使い方

### 固定型

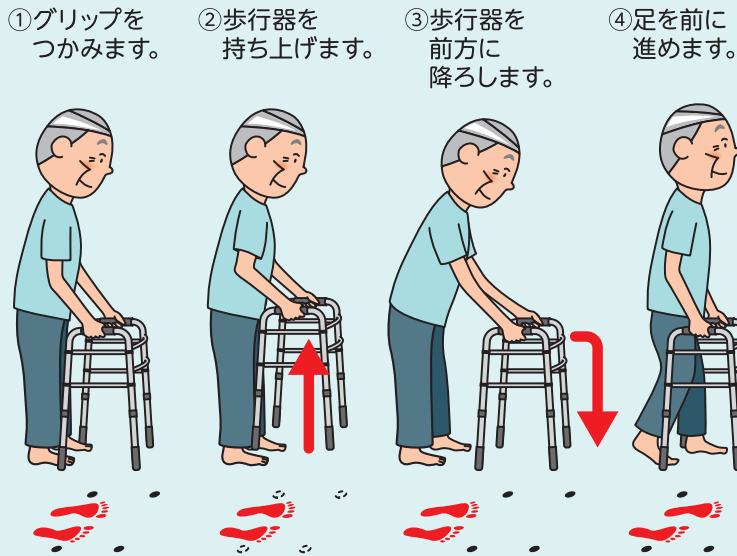

### 交互式

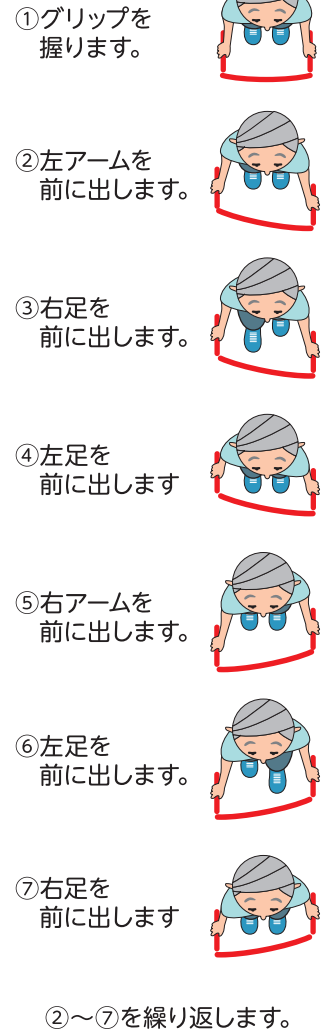

### キャスター付き

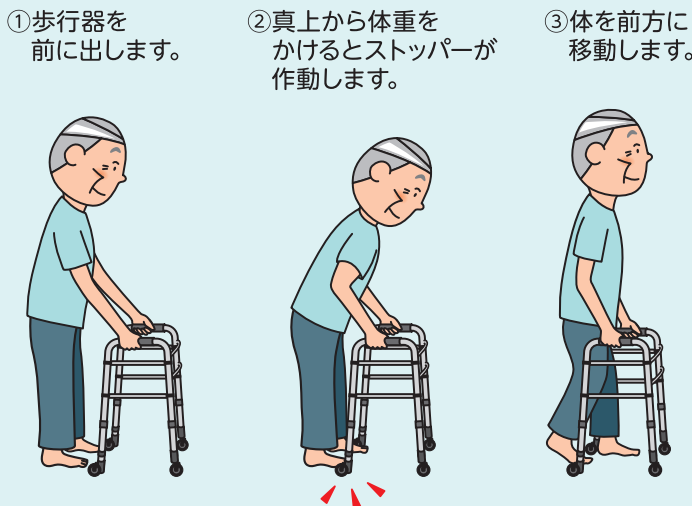

## 歩行車

### 馬蹄型歩行器

歩行器を握るのではなく、腕や脇をかけて体を支えながら歩くことができます



### 四輪歩行器

グリップが握りやすく、休憩しながら歩くことができます

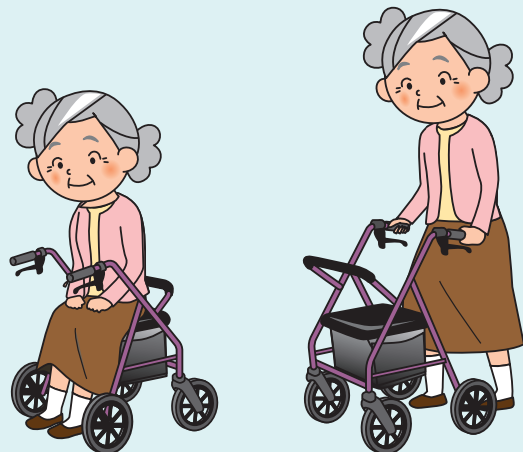

## アルコー10型

星光医療器製作所

スリム&軽量タイプの固定型歩行器に、使用環境や身体状況に合わせて選べる3タイプ

非課税 折りたたみ  
屋内 屋外

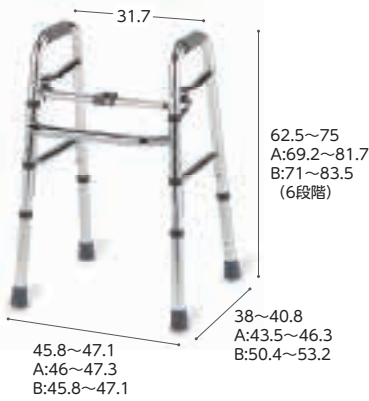

アルコー10型

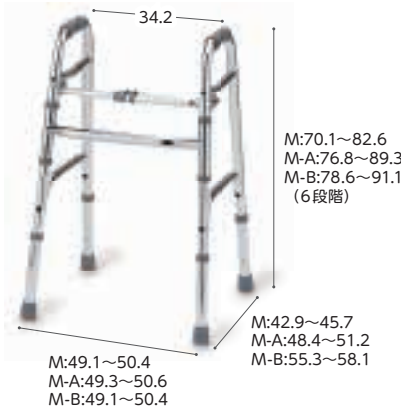

アルコー10型M



アルコー10型L

商品名	商品番号	商品コード
アルコー10型	23-5703-0	00125-000027
折りたたみ時:幅45.8×奥行12×高さ62.5~75cm 重さ:2.3kg		
ご利用者負担額 (1割)	200円	(2割) 400円 (3割) 600円
月額レンタル料金		2,000円
商品名	商品番号	商品コード
アルコー10型-A	23-6791-0	00125-000077
折りたたみ時:幅50×奥行18×高さ69.2~81.7cm 重さ:2.6kg		
ご利用者負担額 (1割)	250円	(2割) 500円 (3割) 750円
月額レンタル料金		2,500円
商品名	商品番号	商品コード
アルコー10型-B	23-6032-0	00125-000057
折りたたみ時:幅54×奥行22×高さ71~83.5cm 重さ:3.2kg		
ご利用者負担額 (1割)	286円	(2割) 572円 (3割) 858円
月額レンタル料金		2,860円
商品名	商品番号	商品コード
アルコー10型M	23-6338-0	00125-000075
折りたたみ時:幅54×奥行12×高さ70.1~82.6cm 重さ:2.3kg		
ご利用者負担額 (1割)	200円	(2割) 400円 (3割) 600円
月額レンタル料金		2,000円
商品名	商品番号	商品コード
アルコー10型M-A	23-6592-0	00125-000079
折りたたみ時:幅54×奥行22×高さ76.8~89.3cm 重さ:2.6kg		
ご利用者負担額 (1割)	290円	(2割) 580円 (3割) 870円
月額レンタル料金		2,900円

Aセット 直進安定性が必要な方に



Bセット 小回りが必要な空間に



商品名	商品番号	商品コード
アルコー10型M-B	23-6603-0	00125-000080
折りたたみ時:幅58×奥行26×高さ78.6~91.1cm 重さ:3.2kg		
ご利用者負担額 (1割)	270円	(2割) 540円 (3割) 810円
月額レンタル料金		2,700円
商品名	商品番号	商品コード
アルコー10型L	23-6794-0	00125-000076
折りたたみ時:幅53×奥行12×高さ76~88.5cm 重さ:2.4kg		
ご利用者負担額 (1割)	200円	(2割) 400円 (3割) 600円
月額レンタル料金		2,000円
商品名	商品番号	商品コード
アルコー10型L-A	23-6795-0	00125-000082
折りたたみ時:幅58×奥行22×高さ82.7~95.2cm 重さ:2.7kg		
ご利用者負担額 (1割)	286円	(2割) 572円 (3割) 858円
月額レンタル料金		2,860円
商品名	商品番号	商品コード
アルコー10型L-B	23-6796-0	00125-000083
折りたたみ時:幅62×奥行28×高さ84.5~97cm 重さ:3.3kg		
ご利用者負担額 (1割)	284円	(2割) 568円 (3割) 852円
月額レンタル料金		2,840円

床ずれ  
防止用具

体位  
変換器

認知症  
老人徘徊  
感知機器

手すり

歩行  
補助杖

歩行器

車椅子・  
車椅子  
付属品

スロープ

移動用  
リフト・  
つり具

## MgウォーカーII型

田辺プレス

非課税 折りたたみ 重さ 1.8~1.9kg  
屋内 屋外



<特長>

- 超軽量マグネシウム合金製の歩行補助具です。
- 脚部は太く、大きく、安定した構造です。
- 1cm刻みで高さ調節ができます。
- 横枠は折りたたみ可能で立て掛け収納ができます。



商品名	商品番号	商品コード
Sサイズ	23-5846-0	01105-000011
折りたたみ時:幅49×奥行約10×高さ63.5~78.5cm 重さ:1.8kg		
ご利用者負担額 (1割)	250円	(2割) 500円 (3割) 750円
月額レンタル料金		2,500円
商品名	商品番号	商品コード
Mサイズ	23-5845-0	01105-000030
折りたたみ時:幅57.5×奥行約9×高さ70~85cm 重さ:1.9kg		
ご利用者負担額 (1割)	250円	(2割) 500円 (3割) 750円
月額レンタル料金		2,500円

介護保険  
購入  
対象品

販売品

情報



# 歩行器

床ずれ  
防止用具

体位  
変換器

認知症  
老人徘徊  
感知機器

手すり

歩行  
補助杖

歩行器

車椅子・  
車椅子  
付属品

スロープ

移動用  
リフト・  
つり具

介護保険  
購入  
対象品

販売品

情報

## セーフティーアームウォーカー

### イーストアイ

基本の固定型。持ち上げる動作を繰り返すことで手のリハビリにもなります。

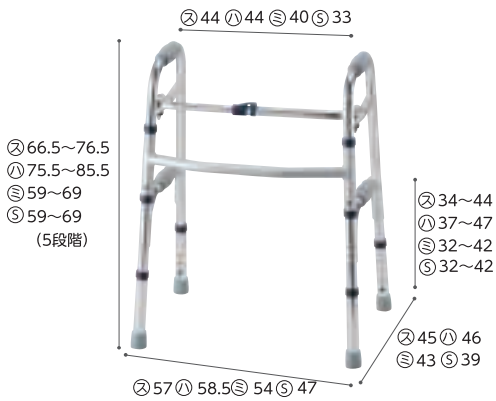

単位：cm

※セーフティーアームウォーカーは、②：スタンダードタイプ、①：ハイタイプ、④：ミニタイプ、③：SSタイプの4サイズより選択できます。

非課税 折りたたみ 重さ 2.8kg (スタンダード) 重さ 3.0kg (ハイ) 重さ 2.7kg (ミニ) 重さ 2.5kg (SS)

屋内 屋外

商品名	商品番号	商品コード
スタンダードタイプ	23-5516-0	00465-000036

折りたたみ時：幅56×奥行11×高さ68cm 重さ：2.8kg

ご利用者負担額 (1割)	200円	(2割) 400円	(3割) 600円	月額レンタル料金	2,000円
--------------	------	-----------	-----------	----------	--------

屋内 屋外

商品名	商品番号	商品コード
ハイタイプ	23-5761-0	00465-000099

折りたたみ時：幅58×奥行11×高さ77cm 重さ：3.0kg

ご利用者負担額 (1割)	200円	(2割) 400円	(3割) 600円	月額レンタル料金	2,000円
--------------	------	-----------	-----------	----------	--------

屋内 屋外

商品名	商品番号	商品コード
ミニタイプ	23-5506-0	00465-000037

折りたたみ時：幅54×奥行10×高さ60.5cm 重さ：2.7kg

ご利用者負担額 (1割)	200円	(2割) 400円	(3割) 600円	月額レンタル料金	2,000円
--------------	------	-----------	-----------	----------	--------

屋内 屋外

商品名	商品番号	商品コード
SSタイプ	23-5742-0	00465-000043

折りたたみ時：幅45.5×奥行10.5×高さ60cm 重さ：2.5kg ※室内専用です。

ご利用者負担額 (1割)	200円	(2割) 400円	(3割) 600円	月額レンタル料金	2,000円
--------------	------	-----------	-----------	----------	--------

## アルコーSK型mini/アルコーSK型

星光医療器製作所

非課税 折りたたみ 重さ 11.8kg (アルコーSK型mini) 重さ 12kg (アルコーSK)



アルコーSK型mini

アルコーSK

ワンタッチ操作で高さ調整が行えます。歩行速度の調整が行える抵抗器付です。

商品名	商品番号	商品コード
アルコーSK型mini	23-6379-0	00125-000087

ご利用者負担額 (1割)	400円	(2割) 800円	(3割) 1,200円	月額レンタル料金	4,000円
--------------	------	-----------	-------------	----------	--------

商品名	商品番号	商品コード
アルコーSK型	23-5806-0	00125-000040

キャスター：約4インチ

ご利用者負担額 (1割)	400円	(2割) 800円	(3割) 1,200円	月額レンタル料金	4,000円
--------------	------	-----------	-------------	----------	--------

## アルコーDX(デラックス)

星光医療器製作所

非課税 折りたたみ 重さ 11.8kg



ベッド下部に脚部が入り、歩行器を手前に寄せて立ち座りができます。

商品名	商品番号	商品コード
アルコーDX	23-0613-0	00125-000007

折りたたみ時：幅22×奥行65×高さ86.5～122.5cm キャスター：4インチ

ご利用者負担額 (1割)	300円	(2割) 600円	(3割) 900円	月額レンタル料金	3,000円
--------------	------	-----------	-----------	----------	--------

## シトリア WAW23

幸和製作所

非課税 折りたたみ 重さ 7.9kg



軽量・コンパクトな前腕支持歩行車。

商品名	商品番号	商品コード
WAW23(クリームイエロー)	23-6593-1	00030-000226

折りたたみ時：幅48×奥行40×高さ83.5 キャスター：前輪約20cm、後輪約15cm

袋サイズ：幅27.5×奥行27×高さ18.5cm

ご利用者負担額 (1割)	420円	(2割) 840円	(3割) 1,260円	月額レンタル料金	4,200円
--------------	------	-----------	-------------	----------	--------

## 歩行車friend/歩行車friendII

ウェルパートナーズ

非課税 折りたたみ 重さ 8.5~9.5kg

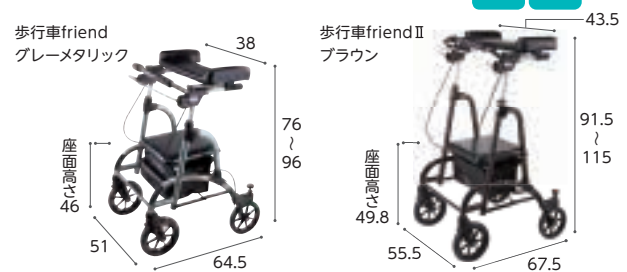

商品名	商品番号	商品コード
歩行車friend(グレーメタリック)	23-6075-0	01009-000025

折りたたみ時：幅51×奥行47×高さ78～98cm キャスター：前輪8インチ・後輪7インチ

ご利用者負担額 (1割)	440円	(2割) 880円	(3割) 1,320円	月額レンタル料金	4,400円
--------------	------	-----------	-------------	----------	--------

商品名	商品番号	商品コード
歩行車friendII(ブラウン)	23-6189-0	01009-000028

折りたたみ時：幅55.5×奥行50×高さ96.5～120cm キャスター：前輪8インチ・後輪7インチ

ご利用者負担額 (1割)	470円	(2割) 940円	(3割) 1,410円	月額レンタル料金	4,700円
--------------	------	-----------	-------------	----------	--------



## リトルターンZ

アロン化成

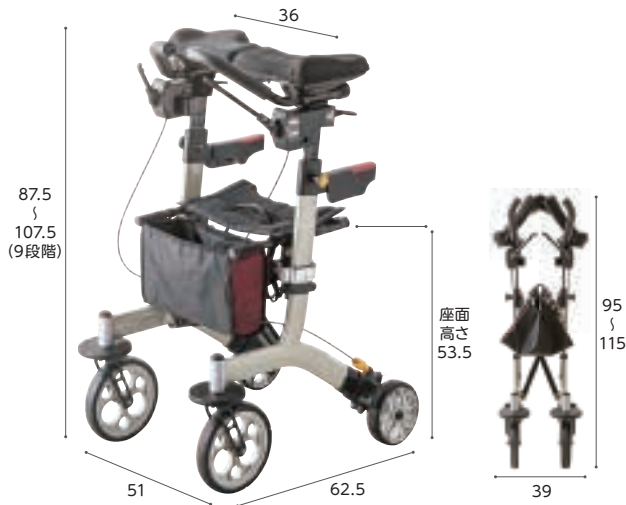

折りたたみ **重さ 9.5kg**

屋内 屋外

### コンパクトな製品サイズと小回りを補助する回転ローラー機能

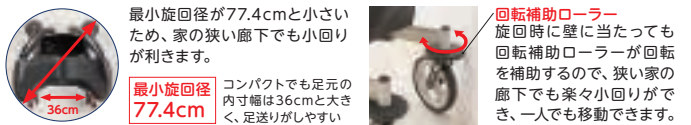

### 立ち上がりを補助するグリップ機能



商品名	商品番号	商品コード
リトルターンZ	23-6706-1	00221-000624
折りたたみ時: 幅39×奥行62.5×高さ95~115cm キャスター: 前輪約8インチ、後輪約6インチ		
袋サイズ: 幅29×奥行12×高さ19cm		
ご利用者負担額 (1割)	<b>500円</b>	(2割) 1,000円 (3割) 1,500円
		月額レンタル料金 <b>5,000円</b>

床ずれ  
防止用具

体位  
変換器

認知症  
老人徘徊  
感知機器

手すり

## くらしサポート歩行車 スムーディ室内用カジサポ

パナソニックエイジフリー

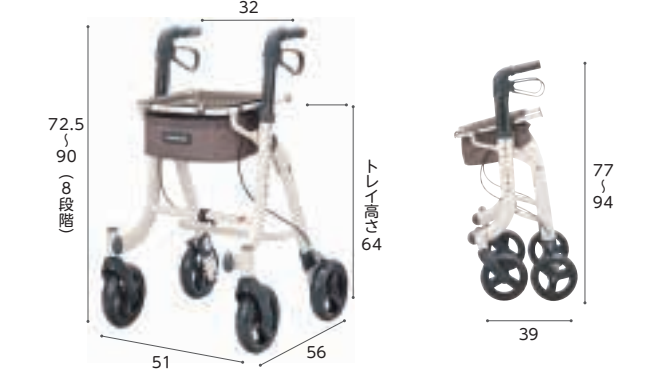

ご自宅での暮らしの安心と生活範囲をひろげます

商品名	商品番号	商品コード
スムーズディ室内用カジサポ	23-6888-1	00980-000441
折りたたみ時: 幅51×奥行39×高さ77~94cm キャスター: 前輪17cm 後輪17cm		
ご利用者負担額 (1割)	<b>350円</b>	(2割) 700円 (3割) 1,050円
		月額レンタル料金 <b>3,500円</b>

## テイコブリトルR HS05R

幸和製作所



抑速ブレーキ付で一定の速度を超えるとブレーキ力が動き減速します。転倒を防止し、下り坂でも安定した歩行をすることができます。

※歩行時は座面を上げてご使用ください。

商品名	商品番号	商品コード
テイコブリトルR	23-5958-1	00030-000144
折りたたみ時: 幅53.5×奥行39.5×高さ73.5cm 袋サイズ: 幅32×奥行16×高さ34cm 重さ: 7.8kg キャスター: 前輪18cm、後輪20cm		
ご利用者負担額 (1割)	<b>400円</b>	(2割) 800円 (3割) 1,200円
		月額レンタル料金 <b>4,000円</b>

歩行  
補助杖

歩行器

車椅子・  
車椅子  
付属品

スロープ

移動用  
リフト・  
つり具

## レッツゴー ウッドパターン/レッツゴーミニ シルバー

竹虎

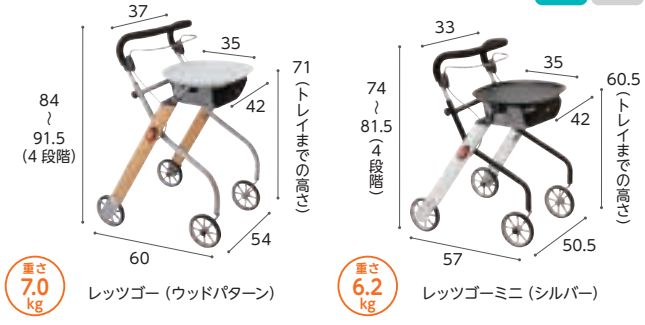

商品名	商品番号	商品コード
レッツゴー (ウッドパターン)	23-5690-1	00110-000098
折りたたみ時: 幅54×奥行22×高さ90~99cm キャスター: 約6インチ		
ご利用者負担額 (1割)	<b>300円</b>	(2割) 600円 (3割) 900円
		月額レンタル料金 <b>3,000円</b>
商品名	商品番号	商品コード
レッツゴーミニ (シルバー)	23-5993-1	00110-000106
折りたたみ時: 幅50.5×奥行24×高さ81~89cm キャスター: 約6インチ		
ご利用者負担額 (1割)	<b>300円</b>	(2割) 600円 (3割) 900円
		月額レンタル料金 <b>3,000円</b>

## テイコブリトルホーム/テイコブリトルホームF

幸和製作所

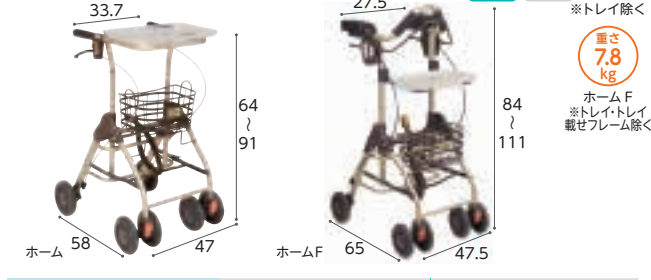

商品名	商品番号	商品コード
テイコブリトルホーム	23-6063-1	00030-000166
折りたたみ時幅47×奥行41×高さ71.5cm キャスター: 約6インチ カゴサイズ: 幅30×奥行20×高さ19cm		
ご利用者負担額 (1割)	<b>350円</b>	(2割) 700円 (3割) 1,050円
		月額レンタル料金 <b>3,500円</b>
商品名	商品番号	商品コード
テイコブリトルホームF	23-6325-1	00030-000187
折りたたみ時幅47.5×奥行45×高さ85cm キャスター: 約6インチ カゴサイズ: 幅30×奥行20×高さ15.5cm		
ご利用者負担額 (1割)	<b>400円</b>	(2割) 800円 (3割) 1,200円
		月額レンタル料金 <b>4,000円</b>

介護保険  
購入  
対象品

販売品

情報



# 歩行器

床ずれ  
防止用具

体位  
変換器

認知症  
老人徘徊  
感知機器

手すり

歩行  
補助杖

歩行器

車椅子・  
車椅子  
付属品

スロープ

移動用  
リフト・  
つり具

介護保険  
購入  
対象品

販売品

情報

## エール

日本ケアサプライ

グリーン  
ケア  
折り  
たたみ  
重さ  
6.8  
kg  
屋内 屋外  
エール S  
重さ  
7.3  
kg  
エール M

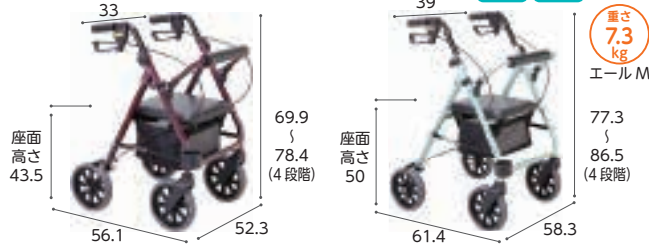

安全・便利な機能をそろえたグリーンケアオリジナル歩行器

商品名	商品番号	商品コード
エール S (ボルドー)	23-6174-1	00614-000019

折りたたみ時: 幅 52.3 × 奥行 41.2 × 高さ 88.7 キャスター: 約 8 インチ

ご利用者 負担額 (1割)	(2割)	(3割)	月額レンタル料金
300 円	600 円	900 円	3,000 円

商品名	商品番号	商品コード
エール M (シャルドネ)	23-6175-1	00614-000020

折りたたみ時: 幅 58.3 × 奥行 40.6 × 高さ 97.7 キャスター: 約 8 インチ

ご利用者 負担額 (1割)	(2割)	(3割)	月額レンタル料金
300 円	600 円	900 円	3,000 円

袋サイズ: 幅 30 × 奥行 20 × 高さ 16cm

## ショッピングターン

アロン化成 ※「かご」はセットではありません。

非課税  
折り  
たたみ  
重さ  
6.1  
kg  
屋内 屋外



商品名	商品番号	商品コード
ショッピングターン	23-6077-0	00221-000507

折りたたみ時: 幅 28 × 奥行 73 × 高さ 72.5cm キャスター: 約 8 インチ

ご利用者 負担額 (1割)	(2割)	(3割)	月額レンタル料金
320 円	640 円	960 円	3,200 円

袋サイズ: 幅 34 × 奥行 18.5 × 高さ 26 cm

## くらしサポート歩行車 スムーディ買物用カウサポ

パナソニックエイジフリー

屋内 屋外  
重さ  
6.3  
kg



使い勝手が良い  
“底面が広い収納部”



買物かごに入れやすく  
レジにスライド移動がラク



積載可能カゴ寸法: 奥行33c~45cm 幅21cm~27cm  
上記寸法を下回るカゴやカゴ以外の物を載せた場合、固定機能がないカゴ載せシートが閉じてしまい、載せた荷物が落下する等の事故に繋がる可能性がありますのでご注意ください。

散歩からショッピングまで地域での暮らしをひろげます。

商品名	商品番号	商品コード
スムーディ買物用カウサポ	23-6887-1	00980-000440

折りたたみ時: 幅52×奥行44.5×高さ81~98cm キャスター: 前輪18cm 後輪15cm

ご利用者 負担額 (1割)	(2割)	(3割)	月額レンタル料金
400 円	800 円	1,200 円	4,000 円

## テイコブリトルワゴン WAW07

幸和製作所

折り  
たたみ  
重さ  
7  
kg  
屋内 屋外



買い物に便利なカゴ乗せ機能付き歩行車。

商品名	商品番号	商品コード
テイコブリトルワゴン(ネイビー)	23-6477-1	00030-000171

折りたたみ時: 幅49.5×奥行42.5×高さ74cm キャスター: 6 インチ

ご利用者 負担額 (1割)	(2割)	(3割)	月額レンタル料金
350 円	700 円	1,050 円	3,500 円

袋サイズ: 幅28×奥行21×高さ26cm

## テイコブリトルワゴンミニ WAW21

幸和製作所

折り  
たたみ  
重さ  
4.9  
kg  
屋内 屋外



コンパクトなカゴのせ機能付き歩行車。

商品名	商品番号	商品コード
テイコブリトルワゴンミニ(ネイビー)	23-6471-1	00030-000190

折りたたみ時: 幅 45 × 奥行 41.5 × 高さ 72cm キャスター: 5.2 インチ

ご利用者 負担額 (1割)	(2割)	(3割)	月額レンタル料金
350 円	700 円	1,050 円	3,500 円

袋サイズ: 幅 26 × 奥行 21 × 高さ 22.5cm

### テイコブリトルスリム WAW04

幸和製作所



ブラウン



ネイビー

小回りが利き、軽さが魅力のスリム設計。※歩行時は座面を上げてご使用ください。

商品名	商品番号	商品コード
テイコブリトルスリム(ブラウン)	23-6000-1	00030-000163
テイコブリトルスリム(ネイビー)	23-6001-1	00030-000163

折りたたみ時:幅47×奥行35×高さ72cm

袋サイズ:幅30×奥行12×高さ34cm キャスター:6インチ

ご利用者負担額 (1割)	(2割)	600円	月額レンタル料金
	(3割)	900円	3,000円

床ずれ  
防止用具

体位  
変換器

認知症  
老人徘徊  
感知機器

手すり

### テイコブリトル HS05

幸和製作所



ブラック

チェックブルー

ハンドル高さが65cmから調整可能。身長が低い方も使いやすい歩行器です。

商品名	商品番号	商品コード
テイコブリトル(チェックブルー)	23-5738-1	00030-000099
テイコブリトル(ブラック)	23-5739-1	00030-000099

折りたたみ時:幅52×奥行40×高さ73cm キャスター:前輪約7インチ、後輪約6インチ  
袋サイズ:幅32×奥行12×高さ26cm

ご利用者負担額 (1割)	(2割)	600円	月額レンタル料金
	(3割)	900円	3,000円

### テイコブリトルハイ HS05H

幸和製作所



プラムパープル

チェックブラウン

軽量でコンパクト。幅広い高さ調節のできる歩行車です。※歩行時は座面を上げてご使用ください。

商品名	商品番号	商品コード
テイコブリトルハイ(チェックブラウン)	23-5836-1	00030-000143
テイコブリトルハイ(プラムパープル)	23-5837-1	00030-000143

折りたたみ時:幅52×奥行37×高さ81.5cm キャスター:約6インチ 袋サイズ:幅32×奥行16×高さ33cm

ご利用者負担額 (1割)	(2割)	600円	月額レンタル料金
	(3割)	900円	3,000円

歩行  
補助杖

歩行器

車椅子・  
車椅子  
付属品

スロープ

移動用  
リフト・  
つり具

### シンフォニーSP

島製作所



CLブラウン

格子紺

片方のブレーキで両側のブレーキを制御出来ます。

商品名	商品番号	商品コード
シンフォニーSP(CLブラウン)	52-0159-1	00576-000014
シンフォニーSP(格子紺)	52-0414-1	00576-000014

折りたたみ時:幅50×奥行28.5×高さ86.5cm 袋サイズ:幅30.5×奥行14.5×高さ26cm キャスター:約5.7インチ

ご利用者負担額 (1割)	(2割)	600円	月額レンタル料金
	(3割)	900円	3,000円

### シンフォニーSPスリム

島製作所



花柄紺

オレンジ/BR

横幅が小さいスリムな歩行器。狭い場所でも小回りがきき、操作しやすい。

商品名	商品番号	商品コード
シンフォニーSPスリム(花柄紺)	23-6344-1	00576-000039
シンフォニーSPスリム(オレンジ/BR)	23-6345-1	00576-000039

折りたたみ時:幅48×奥行33×高さ69cm 袋サイズ:幅27×奥行15×高さ28cm(外寸) キャスター:約5.7インチ

ご利用者負担額 (1割)	(2割)	600円	月額レンタル料金
	(3割)	900円	3,000円

介護保険  
購入  
対象品

販売品

情報



# 歩行器

床ずれ  
防止用具

体位  
変換器

認知症  
老人徘徊  
感知機器

手すり

歩行  
補助杖

歩行器

車椅子・  
車椅子  
付属品

スロープ

移動用  
リフト・  
つり具

介護保険  
購入  
対象品

販売品

情報

## ヘルシーワンレジェール

ウィズワン



折り  
たたみ  
重さ  
3.95  
kg

屋内 屋外

ハンドル操作からキャスター操作になり、操作性が簡単になりました。

商品名	商品番号	商品コード
ヘルシーワンレジェール(タータンレッド)	23-6421-1	00063-000039
折りたたみ時: 幅 27.5 × 奥行 32 × 高さ 79cm キャスター: 直径 14.5cm		
袋サイズ: (前袋) 幅 28.5 × 奥行 3 × 高さ 30cm、(後袋) 幅 28.5 × 奥行 9 × 高さ 28cm		
ご利用者 負担額 (1割)	300 円	(2割) 600 円 (3割) 900 円
月額レンタル料金	3,000 円	

## テイコブリトルボンベ WAW06

幸和製作所



折り  
たたみ  
重さ  
5.6  
kg

屋内 屋外

酸素療法したまま外出ができる歩行車

●ボンベがすっぽり入ります。

商品名	商品番号	商品コード
テイコブリトルボンベ	23-6028-1	00030-000165
折りたたみ時: 幅 52 × 奥行 42.5 × 高さ 81.5cm 袋サイズ: 幅 26 × 奥行 14.5 × 高さ 50cm 重さ: 5.6kg キャスター: 直径 15cm		
ご利用者 負担額 (1割)	470 円	(2割) 940 円 (3割) 1,410 円
月額レンタル料金	4,700 円	

## リトルターン

アロン化成



狭い空間でも扱いやすい小回りの良い本体設計

リトルターンは抜群の小回りでスイスイハンドリング。小さな本体で狭い居室空間での使用にもピッタリ。最小回転幅80cmで小回りがききます。

折り  
たたみ  
重さ  
6.4  
kg

屋内 屋外

ロー  
重さ  
6.5  
kg  
ハイ

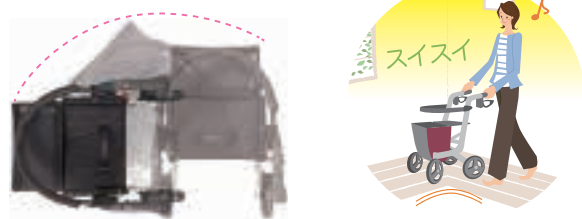

商品名	商品番号	商品コード
ロータイプ	23-5967-1	00221-000457
折りたたみ時: 幅 26 × 奥行 65 × 高さ 67~74.5cm 袋サイズ: 幅 29 × 奥行 16 × 高さ 28cm キャスター: 約 7.8 インチ		
ご利用者 負担額 (1割)	300 円	(2割) 600 円 (3割) 900 円
月額レンタル料金	3,000 円	
商品名	商品番号	商品コード
ハイタイプ	23-5966-1	00221-000456
折りたたみ時: 幅 26 × 奥行 65 × 高さ 74~86cm 袋サイズ: 幅 29 × 奥行 16 × 高さ 28cm キャスター: 約 7.8 インチ		
ご利用者 負担額 (1割)	300 円	(2割) 600 円 (3割) 900 円
月額レンタル料金	3,000 円	

## ミケーレ WAG01

幸和製作所



折り  
たたみ  
重さ  
5.9  
kg

屋内 屋外

軽量コンパクト設計。座面に合皮を使用したクラシカルなデザインの歩行器です。段差越えを楽にできるティッピング機能付き。

商品名	商品番号	商品コード
ミケーレ(ネイビー)	23-6235-1	00030-000175
折りたたみ時: 幅 23.5 × 奥行 64.5 × 高さ 79cm キャスター: 前輪 約 7.8 インチ 後輪 約 5.1 インチ		
袋サイズ: 幅 33 × 奥行 14 × 高さ 22cm		
ご利用者 負担額 (1割)	300 円	(2割) 600 円 (3割) 900 円
月額レンタル料金	3,000 円	

## ミシェル WAW22

幸和製作所



折り  
たたみ  
重さ  
5.6  
kg

屋内 屋外

女性のためのローレーター型歩行車。

商品名	商品番号	商品コード
ミシェル(パープル)	23-6470-1	00030-000194
折りたたみ時: 幅 24 × 奥行 61.5 × 高さ 70cm キャスター: 前輪 8 インチ 後輪 5.2 インチ		
袋サイズ: 幅 25.5 × 奥行 10 × 高さ 18cm		
ご利用者 負担額 (1割)	300 円	(2割) 600 円 (3割) 900 円
月額レンタル料金	3,000 円	

ウィル モデル シーケー ツー

# WHILL Model CK2



---

もっと自由に移動すれば、もっと人生は豊かになる。

空が美しい日の、ちょっとした寄り道。

思い立つままに、想いの向く方へ。

日々のちいさな喜びが積み重なり、

それは人生の大きな喜びになる。

さあ、行こう。

あなたの暮らしに彩りを。

## Move More. Live More.

---





床ずれ  
防止用具

体位  
変換器

認知症  
老人徘徊  
感知機器

手すり

歩行  
補助杖

歩行器

車椅子・  
車椅子  
付属品

スロープ

移動用  
リフト・  
つり具

介護保険  
購入  
対象品

販売品

情報

## グレイスコア (自走)

松永製作所

快適な座り心地と抜群の操作性を兼ね備えた車椅子

### グレイスコア GRC-11B



- 非課税
- 介助用 フレーネーバー
  - ひじ当て ウィング
  - ひじ当て 高さ調節
  - スイングアウト
  - 背張り調節
  - グリップ 高さ調節
  - ノーパンクタイヤ
  - ショックスキャスター
  - クッション

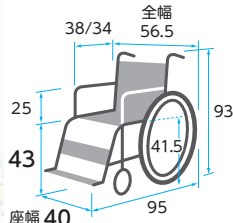

※前座高・後座高・ひじ高はクッションの厚み含まず

重さ  
14.7  
kg

商品名	商品番号	商品コード
GRC-11B (ブラック)	21-7242-0	00066-000399
前輪:5インチ 後輪:22インチ 折りたたみ:全幅32.5×全高69×全長95cm クッション厚さ:5cm		
ご利用者負担額 (1割)	550円	(2割) 1,100円 (3割) 1,650円
月額レンタル料金	5,500円	

### グレイスコア マルチ GRC-31B



- 非課税
- 介助用 フレーネーバー
  - ひじ当て ウィング
  - ひじ当て 高さ調節
  - スイングアウト
  - 背張り調節
  - グリップ 高さ調節
  - ノーパンクタイヤ
  - ショックスキャスター
  - クッション

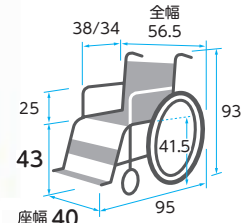

※前座高・後座高・ひじ高はクッションの厚み含まず

重さ  
16.5  
kg

商品名	商品番号	商品コード
GRC-31B (ブラック)	21-7244-0	00066-000401
前輪:5インチ 後輪:22インチ 折りたたみ:全幅32.5×全高69×全長95cm クッション厚さ:5cm		
ご利用者負担額 (1割)	648円	(2割) 1,296円 (3割) 1,944円
月額レンタル料金	6,480円	

### グレイスコア アジャスト GRC-51B

更なる快適な空間実現する新バックサポートシステム  
通気性抜群のオリジナルシート



重さ  
17.1  
kg

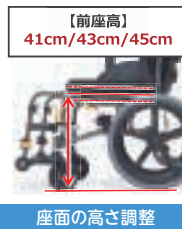

2way (ツーウェイ) アームサポート

- 非課税
- 介助用 フレーネーバー
  - ひじ当て ウィング
  - ひじ当て 高さ調節
  - スイングアウト
  - 背張り調節
  - グリップ 高さ調節
  - ノーパンクタイヤ
  - ショックスキャスター
  - クッション

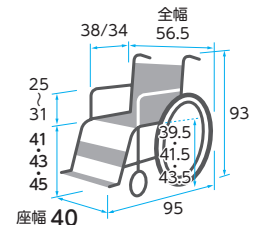

※前座高・後座高・ひじ高はクッションの厚み含まず

商品名	商品番号	商品コード
GRC-51B (ブラック)	21-7434-0	00066-000409
前輪:5インチ 後輪:22インチ 折りたたみ:全幅32×全高93×全長95cm クッション厚さ:5cm		
ご利用者負担額 (1割)	700円	(2割) 1,400円 (3割) 2,100円
月額レンタル料金	7,000円	

#### 業界一(標準型)高い背もたれ高さ56cmでゆったり座りやすい!

高い背もたれと工夫された背もたれ形状で背中全体を広い面でしっかり支えつつ、漕ぎやすさにもこだわりました。「更なる座位の安定と更なる漕ぎやすさ」を共存した車椅子。

#### ムレにくい通気性抜群のイーゼードライクッション!

シートにはオリジナルメッシュシート、クッションにはスポンジ素材を使用したイーゼードライクッションは、通気性抜群でムレにくく長時間快適に座りやすくなっています。

#### 小柄な方もしっかり座りやすい座シート奥行調整[38cm/34cm]!

小柄な方もしっかり奥まで座りやすい34cmの座シート奥行にも簡単に設定可能。標準型車椅子なのに、身長150cm~170cmの方まで幅広く対応しやすい車椅子。

#### 空気管理不要のハイブリッドタイヤ!

クッション性のあるノーパンクタイヤ「ハイブリッドタイヤ」を使用。空気管理が困難な老々介護のご家庭にも最適です。



イーゼードライクッション

ハイブリッドタイヤ

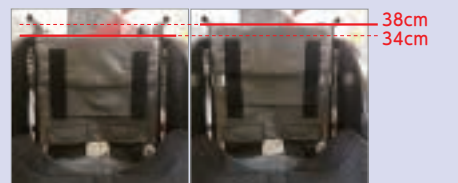

座奥行調整

## ウルトラ(自走) NA-U1 (エアリー仕様)

日進医療器



重さ  
12.4  
kg



エアリー仕様  
(ノーパンクタイヤ)



軽量低反発の座クッションを標準装備。  
低反発で座をしっかりとかやさしく支持します。

軽くて、コンパクト! 持ち運びに便利な車椅子



3Dシート  
バックサポートは、おしりを包み込むように支え、腹部が圧迫されない快適姿勢をサポートします。



フロントワイドフレーム  
前側を広げたフレーム構造で足元が広く、前方からの移乗もしやすくなっています。



座フレームの曲げ形状が、身体を前後にずれないようにサポート。レッグサポートフレームは膝がしっかりと屈曲し、骨盤の安定をサポートするように設計されています。

- 非課税
- 介助用 フレーゼレバー
  - ひじ当て ウィング
  - ひじ当て 高さ調節
  - スイングアウト
  - 背張り調節
  - グリップ 高さ調節
  - ノーパンクタイヤ
  - ショックレキャスター
  - クッション

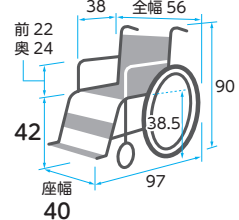

※前座高・後座高・ひじ高はクッションの厚み含まず

商品名	商品番号	商品コード
NA-U1 エアリー (インディゴ)	21-6646-0	00175-000356
前輪:6インチ 後輪:22インチ 折りたたみ:全幅30×全高66×全長97cm クッション厚さ:4cm		
ご利用者負担額 (1割)	500 円	月額レンタル料金 5,000 円
(2割)	1,000 円	
(3割)	1,500 円	

床ずれ  
防止用具

体位  
変換器

認知症  
老人徘徊  
感知機器

手すり

## ウルトラ(自走) NA-U2W (エアリー仕様)

日進医療器



重さ  
13.8  
kg

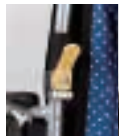

やさしいカラーの見やすい操作部  
各操作部には、やさしいイメージで見やすい黄色のパーツを採用。操作部が一目で分かります。

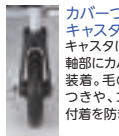

カバーつきキャスタには車輪部にカバーを装着。毛のまきつきや、ゴミの付着を防ぎます。



エアリー仕様  
(ノーパンクタイヤ)

アームサポートが跳ね上がり、フット・レッグサポートが外側へひらく、移乗に便利な車椅子

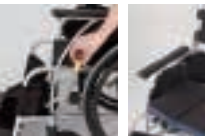

バックサポート  
おしりを包み込むように支え、腹部が圧迫されない快適姿勢をサポートします。



軽量低反発の座クッションを標準装備。  
低反発で座をしっかりとかやさしく支持します。

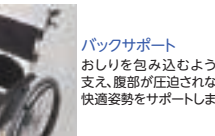

フロントワイドフレーム  
前側を広げたフレーム構造で足元が広く、前方からの移乗もしやすくなっています。

- 非課税
- 介助用 フレーゼレバー
  - ひじ当て ウィング
  - ひじ当て 高さ調節
  - スイングアウト
  - 背張り調節
  - グリップ 高さ調節
  - ノーパンクタイヤ
  - ショックレキャスター
  - クッション

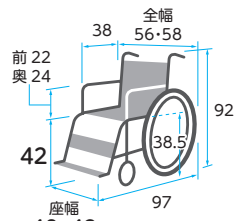

※前座高・後座高・ひじ高はクッションの厚み含まず

商品名	商品番号	商品コード
NA-U2Wエアリー (インディゴ) 40cm幅	21-6648-0	00175-000358
NA-U2Wエアリー (インディゴ) 42cm幅	21-6540-0	00175-000358
前輪:6インチ 後輪:22インチ 折りたたみ:全幅30×全高65×全長97cm クッション厚さ:4cm		
ご利用者負担額 (1割)	550 円	月額レンタル料金 5,500 円
(2割)	1,100 円	
(3割)	1,650 円	

歩行  
補助杖

歩行者

車椅子・  
車椅子  
付属品

スロープ

移動用  
リフト・  
つり具

## ウルトラモジュール (自走) NA-U7 (エアリー仕様)

日進医療器



重さ  
15.2  
kg



エアリー仕様  
(ノーパンクタイヤ)



軽量低反発の座クッションを標準装備。  
低反発で座をしっかりとかやさしく支持します。

アームサポートが跳ね上がり、フット・レッグサポートが外側へひらく、移乗に便利な車いす

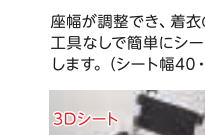

3Dシート  
座幅が調整でき、着衣の厚みの変化にも対応できます。工具なしで簡単にシート幅が調整でき、幅広いご利用者様に対応します。(シート幅40・42・44cmの3段階調整式)



脚部のスイングインも可能で、移乗がしやすくなります。

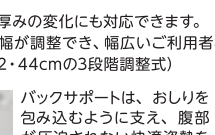

バックサポートは、おしりを包み込むように支え、腹部が圧迫されない快適姿勢をサポートします。

- 非課税
- 介助用 フレーゼレバー
  - ひじ当て ウィング
  - ひじ当て 高さ調節
  - スイングアウト
  - 背張り調節
  - グリップ 高さ調節
  - ノーパンクタイヤ
  - ショックレキャスター
  - クッション

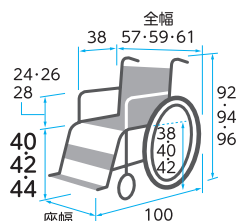

※前座高・後座高・肘高はクッションの厚み含まず

商品名	商品番号	商品コード
NA-U7エアリー (インディゴ)	21-6650-0	00175-000361
前輪:6インチ 後輪:22インチ 折りたたみ:全幅30×全高65-67-69×全長99cm クッション厚さ:4cm		
ご利用者負担額 (1割)	700 円	月額レンタル料金 7,000 円
(2割)	1,400 円	
(3割)	2,100 円	

介護保険  
購入  
対象品

販売品

情報



# 車椅子・車椅子付属品

床ずれ  
防止用具

体位  
変換器

認知症  
老人徘徊  
感知機器

手すり

歩行  
補助杖

歩行器

車椅子・  
車椅子  
付属品

スロープ

移動用  
リフト・  
つり具

介護保険  
購入  
対象品

販売品

情報

## ネクストコア (自走) NEXT-11B HB/NEXT-11B

松永製作所



ハイブリッドタイヤ  
衝撃吸収性の良い  
ノーパンクタイヤ。  
エアータイヤに近い  
乗り心地です。  
空気不足によるブレ  
キの効きに影響が  
ありません。

重さ  
12.4 kg  
NEXT-11B HB  
重さ  
11.8 kg  
NEXT-11B

商品名	商品番号	商品コード
NEXT-11B HB (ブルー)	21-7013-0	00066-000358
前輪：6インチ 後輪：22インチ 折りたたみ：全幅29×全高65.5×全長93.5cm		
ご利用者 負担額 (1割)	450円	月額レンタル料金 900円 (2割) 1,350円 (3割)
		4,500円

背張り調整により座位姿勢のバランス維持をサポートする車椅子

スリム&軽量を実現。左右独立の背張り調整可能な立体スリングシートを採用し、側彎の方にも対応可能です。



●背フレーム後方曲げ  
背張り調整  
(NEXT CORE シリーズ共通)

円背の方でもお尻を奥まで  
しっかり入れた上で、体を起  
こして座ることが出来ます。



●フットサポート調整

フットサポート高さを工具  
を使わずに調整できる新機  
構を採用しました。

- 非課税
- 介助用  
ブレーキレバー
  - ひじ当て  
ウイング
  - ひじ当て  
高さ調節
  - スイング  
アウト
  - 背張り  
調節
  - グリップ  
高さ調節
  - ノーパンク  
タイヤ
  - ショックス  
キャスター
  - クッション
- ※ HBのみ適用

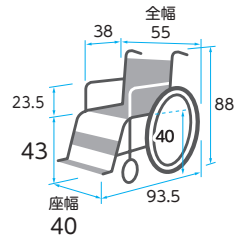

商品名	商品番号	商品コード
NEXT-11B (ブルー)	21-5953-0	00066-000315
前輪：6インチ 後輪：22インチ 折りたたみ：全幅29×全高65.5×全長93.5cm		
ご利用者 負担額 (1割)	450円	月額レンタル料金 900円 (2割) 1,350円 (3割)
		4,500円

## ネクストコア・マルチ (自走) NEXT-31B NEXT-31B HB

松永製作所



ハイブリッドタイヤ  
(HBのみ)

重さ  
13.2 kg  
NEXT-31B  
重さ  
13.8 kg  
NEXT-31B HB

商品名	商品番号	商品コード
NEXT-31B (ブルー)	21-6041-0	00066-000318
NEXT-31B HB (ブルー)	21-7017-0	00066-000360
前輪：6インチ 後輪：22インチ 折りたたみ：全幅28×全高65.5×全長95cm クッション厚さ：前方3cm 後方2cm		
ご利用者 負担額 (1割)	500円	月額レンタル料金 1,000円 (2割) 1,500円 (3割)
		5,000円

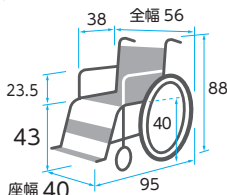

## ネクストコア・アジャスト (自走) NEXT-51B NEXT-51B HB

松永製作所



ハイブリッドタイヤ  
(HBのみ)

重さ  
14.6 kg  
NEXT-51B  
重さ  
15.2 kg  
NEXT-51B HB

商品名	商品番号	商品コード
NEXT-51B (ブルー)	21-6039-0	00066-000320
NEXT-51B HB (ブルー)	21-7019-0	00066-000362
前輪：6インチ 後輪：22インチ 折りたたみ：全幅28×全高67.5×全長96cm クッション厚さ：前方3cm 後方2cm		
ご利用者 負担額 (1割)	550円	月額レンタル料金 1,100円 (2割) 1,650円 (3割)
		5,500円

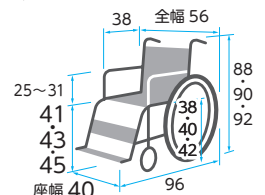

## ネクストコア・プチ (自走) NEXT-10B

松永製作所



ハイブリッドタイヤ  
(HBのみ)

重さ  
11.8 kg  
NEXT-10B

商品名	商品番号	商品コード
NEXT-10B (ブルー)	21-6146-0	00066-000324
前輪：6インチ 後輪：20インチ 折りたたみ：全幅28×全高61×全長92.5cm		
ご利用者 負担額 (1割)	450円	月額レンタル料金 900円 (2割) 1,350円 (3割)
		4,500円

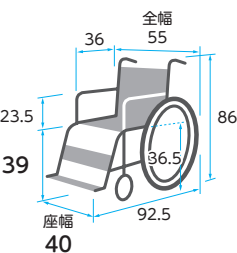

## ネクストコア・ミニモ (自走) NEXT-50B NEXT-50B HB

松永製作所



ハイブリッドタイヤ  
(HBのみ)

重さ  
14.3 kg  
NEXT-50B  
重さ  
14.9 kg  
NEXT-50B HB

商品名	商品番号	商品コード
NEXT-50B (ブルー)	21-6148-0	00066-000328
NEXT-50B HB (ブルー)	21-7029-0	00066-000364
前輪：6インチ 後輪：20インチ 折りたたみ：全幅28×全高63.5×全長94cm クッション厚さ：前方3cm 後方2cm		
ご利用者 負担額 (1割)	550円	月額レンタル料金 1,100円 (2割) 1,650円 (3割)
		5,500円

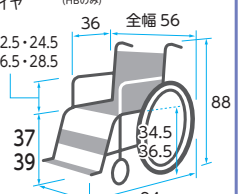



## カルティマ (自走) CRT-5

ミキ



重量  
9.9  
kg

軽くて、コンパクト!持ち運びに便利な車椅子

非課税



介助用 ブレーキレバー	ひじ当て ウイング	ひじ当て 高さ調節
スイング アウト	背張り 調節	グリップ 高さ調節
ノーパンク タイヤ	ショックレス キャスター	クッション

新ハイパーXフレーム ワンハンドブレーキ(特許出願済)

車椅子の心臓部であるXフレームを見直し、軽量化と剛性を両立。更に乗り心地もアップしました。

左右いずれかの一方のレバーを引くことで、両輪の駐車ブレーキをかけることができます。また、伸縮延長レバーを伸ばすと軽い力でブレーキを操作することができます。



軽量ハイポリマータイヤ(黒)

従来より軽量のメンテナンスフリーのノーパンクタイヤ。パンクや空気漏れの心配がないので、とても便利です。

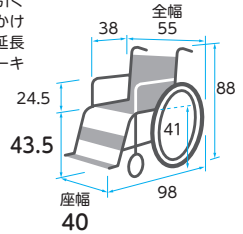

商品名	商品番号	商品コード
CRT-5(ネイビー)	21-6721-0	00122-000568

前輪:6インチ 後輪:22インチ 折りたたみ:全幅32×全高70.5×全長93cm

ご利用者 負担額 (1割)	500 円	(2割) 1,000 円	(3割) 1,500 円	月額レンタル料金	5,000 円
------------------	-------	--------------	--------------	----------	---------

## カルティマ (自走) 多機能タイプ CRT-7

ミキ



重量  
11.2  
kg

軽くて、コンパクト!持ち運びに便利な車椅子

非課税



介助用 ブレーキレバー	ひじ当て ウイング	ひじ当て 高さ調節
スイング アウト	背張り 調節	グリップ 高さ調節
ノーパンク タイヤ	ショックレス キャスター	クッション

新ハイパーXフレーム ワンハンドブレーキ(特許出願済)

車椅子の心臓部であるXフレームを見直し、軽量化と剛性を両立。更に乗り心地もアップしました。

左右いずれかの一方のレバーを引くことで、両輪の駐車ブレーキをかけることができます。また、伸縮延長レバーを伸ばすと軽い力でブレーキを操作することができます。



軽量ハイポリマータイヤ(黒)

従来より軽量のメンテナンスフリーのノーパンクタイヤ。パンクや空気漏れの心配がないので、とても便利です。

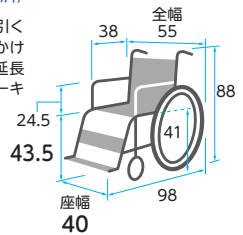

商品名	商品番号	商品コード
CRT-7(ネイビー)	21-6723-0	00122-000572

前輪:6インチ 後輪:22インチ

折りたたみ:全幅32×全高70.5×全長69(フット・レッグサポートをつけたままの場合93) cm

ご利用者 負担額 (1割)	600 円	(2割) 1,200 円	(3割) 1,800 円	月額レンタル料金	6,000 円
------------------	-------	--------------	--------------	----------	---------

## エアフィッツ・プレミアム (自走)

ミキ

体格・症状の変化に合わせて簡単調整。  
モジュール機能でより快適に。



重量  
19.7  
kg

キャメル (W10)

ホイールチェアからホイールソファへ。  
空気で支えるナチュラルシーティング車椅子。

良好な座位姿勢を維持するのに大切なのが、体圧調整能力。

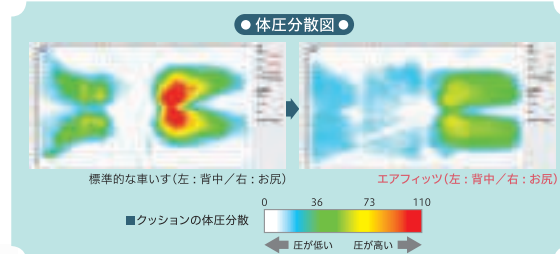

介助用 ブレーキレバー	ひじ当て ウイング	ひじ当て 高さ調節
スイング アウト	背張り 調節	グリップ 高さ調節
ノーパンク タイヤ	ショックレス キャスター	クッション

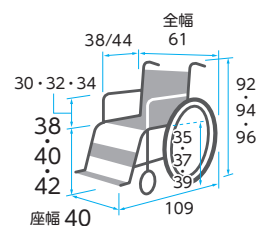

※前座高・後座高・ひじ高はクッションの厚み含まず

商品名	商品番号	商品コード
エアフィッツ AFP-22	21-7488-0	00122-000653

前輪:6インチ 後輪:22インチ 折りたたみ:全幅37×全高67・69・71×全長77cm クッション厚さ:8cm

ご利用者 負担額 (1割)	730 円	(2割) 1,460 円	(3割) 2,190 円	月額レンタル料金	7,300 円
------------------	-------	--------------	--------------	----------	---------

床ずれ  
防止用具

体位  
変換器

認知症  
老人徘徊  
感知機器

手すり

歩行  
補助杖

歩行器

車椅子・  
車椅子  
付属品

スロープ

移動用  
リフト・  
つり具

介護保険  
購入  
対象品

販売品

情報



# 車椅子・車椅子付属品

床ずれ  
防止用具

## スキット4 (自走) SKT-4 / スキット4Lo (自走) SKT-4Lo

ミキ

体位  
変換器

認知症  
老人徘徊  
感知機器

手すり

重さ  
13.7  
kg

歩行  
補助杖

歩行器

車椅子・  
車椅子  
付属品

スロープ

移動用  
リフト・  
つり具

重さ  
12.9  
kg

介護保険  
購入  
対象品

販売品

情報

重さ  
16  
kg

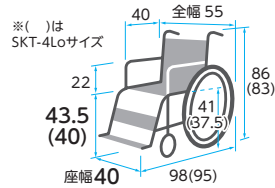

- 非課税
- 介助用 フレーキロー
  - 全幅で ウイング
  - ひじ当て 高さ調節
  - スイング アウト
  - 背張り 調節
  - グリップ 高さ調節
  - ノーバンク タイヤ
  - ショックス キャスター
  - クッション
- ※SKT-4Loに対応

※前座高・後座高・ひじ高はクッションの厚み含まず

商品名	商品番号	商品コード
SKT-4	21-5637-0	00122-000411
前輪:6インチ 後輪:22インチ 折りたたみ:全幅28.5×全高66.5×全長72.5cm		
ご利用者負担額 (1割)	600 円	(2割) 1,200 円 (3割) 1,800 円
月額レンタル料金	6,000 円	
商品名	商品番号	商品コード
SKT-4Lo	21-5677-0	00122-000430
前輪:6インチ 後輪:20インチ 折りたたみ:全幅29×全高63.5×全長71cm		
ご利用者負担額 (1割)	600 円	(2割) 1,200 円 (3割) 1,800 円
月額レンタル料金	6,000 円	

## カルッタ (自走) CRT-3-CZ (ネイビー)

ミキ



- 非課税
- 介助用 フレーキロー
  - 全幅で ウイング
  - ひじ当て 高さ調節
  - スイング アウト
  - 背張り 調節
  - グリップ 高さ調節
  - ノーバンク タイヤ
  - ショックス キャスター
  - クッション

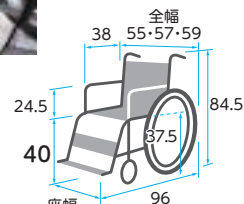

※前座高・後座高・ひじ高はクッションの厚み含まず

超軽量・コンパクトのCRTシリーズのモジュールタイプに、移乗がスムーズにできる「ウイング・スイングアウト仕様」が追加されました。

商品名	商品番号	商品コード
CRT-3-CZ(ネイビー)	21-7368-0	00122-000638
前輪:6インチ 後輪:22インチ 折りたたみ:全幅32×全高67×全長92cm クッション厚さ:3cm		
ご利用者負担額 (1割)	622 円	(2割) 1,244 円 (3割) 1,866 円
月額レンタル料金	6,220 円	

## ケアフィットウイング (自走)

ミキ



アームサポートが跳ね上がり、フット・レッグサポートが外側へひらく、移乗に便利な車椅子

ワンフィットベルトと3Dフレームにより、小柄な方や円背の方にもやさしくフィットします。



フィットグリップハンドリム 握力が弱くても車椅子を漕ぎやすいハンドリムを標準装備。

- 非課税
- グリーン ケア
  - 介助用 フレーキロー
  - 全幅で ウイング
  - ひじ当て 高さ調節
  - スイング アウト
  - 背張り 調節
  - グリップ 高さ調節
  - ノーバンク タイヤ
  - ショックス キャスター
  - クッション

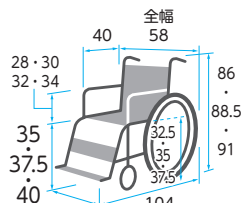

※前座高・後座高・ひじ高はクッションの厚み含まず

商品名	商品番号	商品コード
ケアフィットウイング	21-6821-0	00122-000584
前輪:6インチ 後輪:20インチ 折りたたみ:全幅29×全高62.64.5×全長94cm クッション厚さ:前方8cm 後方6cm		
ご利用者負担額 (1割)	620 円	(2割) 1,240 円 (3割) 1,860 円
月額レンタル料金	6,200 円	

## スキット1000 (自走) SKT-1000

ミキ

アームサポートが跳ね上がり、フット・レッグサポートが外側へひらく、移乗に便利な車椅子

非課税

- 介助用  
ブレーキバー
- ひじ当て  
ウイング
- ひじ当て  
高さ調節
- スイング  
アウト
- 背張り  
調節
- グリップ  
高さ調節
- ノーパンク  
タイヤ
- ショックレス  
キャスター
- クッション

### ヒヤリハットをスキット解決!



座面高モジュール シート幅モジュール

身体状況や使用環境の変化に応じて、「座面高・シート幅」をそれぞれ3段階に調整することができます。



テンション調整式シート

シーティングの心地よさを追求し生み出された調整式シートです。座ったまま調整ができるようになりました。



高さ調整式アームサポート

ご利用される方に合わせて、アームサポートの高さを調整できます。

重さ  
17.9  
kg

### ヒヤリハット

身体に合わない車椅子を使用していると様々な不具合が生じてきます。

- 座面高が合わないため、前傾姿勢や浅く腰掛ける。
- シート幅が広すぎて、姿勢保持に支障をきたす。
- アームサポート高が合わないため、姿勢保持や手の動きに支障をきたす。
- 背シート体型に合わないため、姿勢保持が難しい。



食事や車椅子の操作に支障。



体重の片寄りによる床ずれの発生。



骨格の変形や骨盤が湾曲など障がい進行。



車椅子から転落する危険性。



スイングアウト

移乗の際、フット・レッグサポートを回転させるように開けたり、取り外すことができます。よく壁にぶつかるところでもあるので、さらに強度をアップしました。



ロックブレーキ

従来はタイヤに対して点で押し付けて停止するタイプでしたが、ロックブレーキは面で押し付けてタイヤがっちりホールド。制動力が大幅に向上。空気圧の低いタイヤでもしっかり停止します。

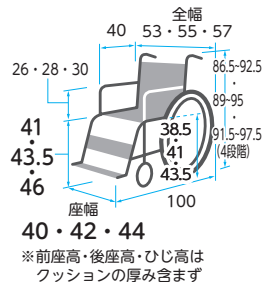

商品名	商品番号	商品コード
SKT-1000 (ブルー)	21-6208-0	00122-000524
前輪:6インチ 後輪:22インチ 折りたたみ:全幅32×全高66.5・69・71.5×全長75cm クッション厚さ:6cm		
ご利用者負担額 (1割)	600円	月額レンタル料金 6,000円
	(2割) 1,200円	
	(3割) 1,800円	

## イージーフィット (自走) MEF-22/MEF-20

ミキ

アームサポートが跳ね上がり、フット・レッグサポートが外側へひらく、移乗に便利な車椅子

非課税

- 介助用  
ブレーキバー
- ひじ当て  
ウイング
- ひじ当て  
高さ調節
- スイング  
アウト
- 背張り  
調節
- グリップ  
高さ調節
- ノーパンク  
タイヤ
- ショックレス  
キャスター
- クッション

「座幅調整」「座面高調整」が簡単で時間を大幅に節約。  
必要な工具は、5mmの六角レンチ1本のみ!

※体型や状況に合わせて選べる2サイズ、ひじ高調整機能付

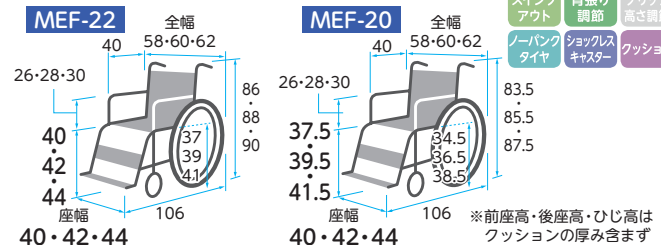

商品名	商品番号	商品コード
MEF-22	21-6774-0	00122-000582
前輪:6インチ 後輪:22インチ 折りたたみ:全幅34×全高64・66・68×全長77cm クッション厚さ:3cm		
ご利用者負担額 (1割)	700円	月額レンタル料金 7,000円
	(2割) 1,400円	
	(3割) 2,100円	
商品名	商品番号	商品コード
MEF-20	21-6776-0	00122-000581
前輪:5インチ 後輪:20インチ 折りたたみ:全幅34×全高61.5・63.5・65.5×全長75cm クッション厚さ:3cm		
ご利用者負担額 (1割)	700円	月額レンタル料金 7,000円
	(2割) 1,400円	
	(3割) 2,100円	

重さ  
15.5  
kg

重さ  
15.2  
kg

MEF-22 MEF-20

床ずれ  
防止用具

体位  
変換器

認知症  
老人徘徊  
感知機器

手すり

歩行  
補助杖

歩行者

車椅子・  
車椅子  
付属品

スロープ

移動用  
リフト・  
つり具

介護保険  
購入  
対象品

販売品

情報



# 車椅子・車椅子付属品

床ずれ  
防止用具

体位  
変換器

認知症  
老人徘徊  
感知機器

手すり

歩行  
補助杖

歩行器

車椅子・  
車椅子  
付属品

スロープ

移動用  
リフト・  
つり具

介護保険  
購入  
対象品

販売品

情報

## カルッタ (自走) CRT-3LoB ウイングスイングアウト

ミキ



重さ  
13.4  
kg

軽くて、コンパクト!持ち運びに便利な車いす

非課税



使用者が車椅子から立ち上がるとノンバックブレーキが働き、万が一駐車用ブレーキを忘れずに車椅子に乗り降りした際でも車椅子の後方移動を抑え、後方への転倒事故の防止や被害の軽減を行います。

- ①座るとブレーキ解除
- ②立つとブレーキ作動
- ③車椅子の後方移動を抑制・ブレーキ作動



※イメージは MBY-41B

※車椅子を乗り降りする際は必ずブレーキをかけましょう。

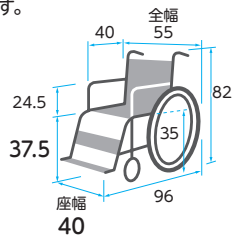

※前座高・後座高・ひじ高はクッションの厚み含まず

商品名	商品番号	商品コード
CRT-3LoB(ネイビー)	21-7040-0	00122-000612
前輪:5インチ 後輪:20インチ 折りたたみ:全幅36×全高64.5×全長67cm クッション厚さ:4cm		
ご利用者負担額 (1割)	650円	(2割) 1,300円 (3割) 1,950円
		月額レンタル料金 6,500円

## とまっティ (自走) MBY-41RB

ミキ



重さ  
18.2  
kg

低座面車いすのウイング・スイングアウト仕様。立ち上がるとノンバックブレーキシステムが作動します。ベッドなどの移乗の際にとっても便利です。

非課税



使用者が車椅子から立ち上がるとノンバックブレーキが働き、万が一駐車用ブレーキを忘れずに車椅子に乗り降りした際でも車椅子の後方移動を抑え、後方への転倒事故の防止や被害の軽減を行います。

- ①座るとブレーキ解除
- ②立つとブレーキ作動
- ③車椅子の後方移動を抑制・ブレーキ作動



※車椅子を乗り降りする際は必ずブレーキをかけましょう。

### ノンバックブレーキシステムの構造



■着座状態:  
座ると座面中央部の裏のローラーが押されて、車椅子下部のブレーキユニットが解除されます。



■退座状態:  
座面中央部裏のローラーが元の位置に戻り、ブレーキが働きます。

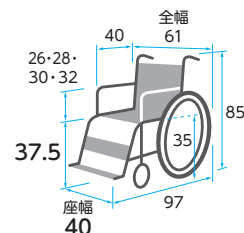

※前座高・後座高・ひじ高はクッションの厚み含まず

商品名	商品番号	商品コード
MBY-41RB(エメラルド)	21-7048-0	00122-000559
前輪:6インチ 後輪:20インチ		
折りたたみ:全幅35×全高63×全長74cm クッション厚さ:4cm		
ご利用者負担額 (1割)	690円	(2割) 1,380円 (3割) 2,070円
		月額レンタル料金 6,900円

## スキット5 (屋内6輪車) SKT-5

ミキ



重さ  
15.2  
kg



●スイングアーム式  
リアキャスト

後方についた可動式の  
キャストが本体をしっ  
かりと支えます。後方  
への転倒を防ぎます。



●オーバーフェンダー

立体成型のオーバーフェ  
ンダーは走行中の汚れの  
巻き上げ防止だけでなく、  
車輪に手を挟むのも防ぎ  
ます。

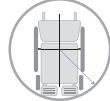

●回転半径 52cm

ホイールベースを短く  
した事により回転半径  
も小さくする事ができ、  
室内の狭い場所も簡単  
に移動できます。

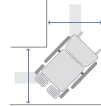

●コーナー幅  
65cm以上

狭い廊下の角など曲が  
りにくかった所でも簡  
単に切返しができます。

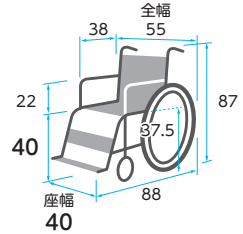

廊下など狭いところでも、小回りがきく6輪車椅子

非課税

- 介助用  
ブレーキレバー
- ひじ当て  
ウイング
- ひじ当て  
高さ調節
- スイング  
アウト
- 背張り  
調節
- グリップ  
高さ調節
- ノーパンク  
タイヤ
- ショックス  
キャスト
- クッション

商品名	商品番号	商品コード
SKT-5	21-5678-0	00122-000444
キャスト:前・後4インチ タイヤ:20インチ 折りたたみ:全幅28.5×全高64×全長73.5cm		
ご利用者 負担額 (1割)	700 円	(2割) 1,400 円 (3割) 2,100 円
月額レンタル料金	7,000 円	

床ずれ  
防止用具

体位  
変換器

認知症  
老人徘徊  
感知機器

手すり

## ネクストコア-くるり 低床 (自走) NEXT-70B

松永製作所



重さ  
18.5  
kg

背張り調整により座位姿勢のバランス維持を  
サポートする車椅子

非課税

- 介助用  
ブレーキレバー
- ひじ当て  
ウイング
- ひじ当て  
高さ調節
- スイング  
アウト
- 背張り  
調節
- グリップ  
高さ調節
- ノーパンク  
タイヤ
- ショックス  
キャスト
- クッション

小回り性能と座位姿勢の安定化にこだわった自走式  
6輪車椅子低床モデルです。



コンパクトモード

グリップを内側に収納  
して、コンパクトモー  
ドに設定!全長86cm  
から驚異の83cmと超  
コンパクト!



円盤バンパー

前輪と後輪のキャスト  
の円盤バンパーが壁に  
傷をつけにくくします。

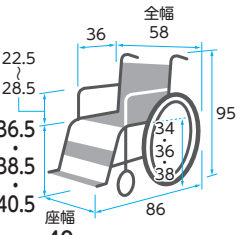

※前座高・後座高・ひじ高は  
クッションの厚み含まず

商品名	商品番号	商品コード
NEXT-70B (ブルー)	21-6377-0	00066-000335
前輪:4インチ 後輪:20インチ 後方キャスト:4インチ 折りたたみ:全幅34×全高65×全長86cm クッション厚さ:前方3cm後方2cm		
ご利用者 負担額 (1割)	750 円	(2割) 1,500 円 (3割) 2,250 円
月額レンタル料金	7,500 円	

歩行  
補助杖

歩行者

車椅子・  
車椅子  
付属品

スロープ

移動用  
リフト・  
つり具

## 座位保持自走型 ラクリオ 介助ブレーキ付き

ピジョン



重さ  
21.0  
kg

自走しやすく、姿勢が崩れてきたご利用者でも  
座位保持でき、長く使うことができます。

非課税

- 介助用  
ブレーキレバー
- ひじ当て  
ウイング
- ひじ当て  
高さ調節
- スイング  
アウト
- 背張り  
調節
- グリップ  
高さ調節
- ノーパンク  
タイヤ
- ショックス  
キャスト
- クッション
- シート  
ベルト
- ディルト
- クライミング

"らくらく" 座位保持

様々な人の体格に合わせて高さ調整可能なスライドバックサポート。

様々な人の背骨を安定させ、姿勢くずれを防ぐホールド機能。

握りやすくこぎやすいハンドリム

一般的な車イス → ラクリオ

標準装備で"かんたん"操作

アームサポートはね上げスイングアウト 折りたたみ可能

(4~18°かんたんレバー操作)より重厚な背骨から背中にかけての支持層を増加。シート全体でからだを変化とめる座面内吸気調整機能。

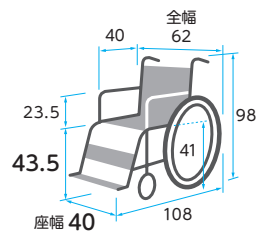

商品名	商品番号	商品コード
ラクリオ 介助ブレーキ付き PR-1000B	21-7354-0	00495-000064
前輪:6インチ 後輪:22インチ 折りたたみ:全幅41×全高69×全長102cm ディルト角度:4~18° クッション厚さ:5cm 耐荷重:100kg		
ご利用者 負担額 (1割)	650 円	(2割) 1,300 円 (3割) 1,950 円
月額レンタル料金	6,500 円	



介護保険  
購入  
対象品

販売品

情報



# 車椅子・車椅子付属品

床ずれ  
防止用具

体位  
変換器

認知症  
老人徘徊  
感知機器

手すり

歩行  
補助杖

歩行器

車椅子・  
車椅子  
付属品

スロープ

移動用  
リフト・  
つり具

介護保険  
購入  
対象品

販売品

情報

## グレイスコア (介助)

松永製作所

快適な座り心地と抜群の操作性を兼ね備えた車椅子

### グレイスコア GRC-21B



- 非課税
- 介助用 フレーキバー
  - ひじ当て ウィング
  - ひじ当て 高さ調節
  - スイングアウト
  - 背張り調節
  - グリップ 高さ調節
  - ノーパンクタイヤ
  - ショックスキャスター
  - クッション

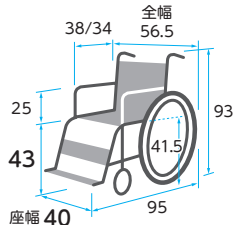

※前座高・後座高・ひじ高はクッションの厚み含まず

重さ  
13.5  
kg

商品名	商品番号	商品コード
GRC-21B (ブラック)	21-7243-0	00066-000400
前輪:5インチ 後輪:16インチ 折りたたみ:全幅32×全高69×全長95cm クッション厚さ:5cm		
ご利用者負担額 (1割)	550円	(2割) 1,100円 (3割) 1,650円
月額レンタル料金	5,500円	

### グレイスコア マルチ GRC-41B



- 非課税
- 介助用 フレーキバー
  - ひじ当て ウィング
  - ひじ当て 高さ調節
  - スイングアウト
  - 背張り調節
  - グリップ 高さ調節
  - ノーパンクタイヤ
  - ショックスキャスター
  - クッション

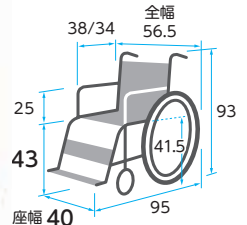

※前座高・後座高・ひじ高はクッションの厚み含まず

重さ  
15.1  
kg

商品名	商品番号	商品コード
GRC-41B (ブラック)	21-7245-0	00066-000402
前輪:5インチ 後輪:16インチ 折りたたみ:全幅32×全高69×全長95cm クッション厚さ:5cm		
ご利用者負担額 (1割)	650円	(2割) 1,300円 (3割) 1,950円
月額レンタル料金	6,500円	

### グレイスコア アジャスト GRC-61B

更なる快適な空間実現する新バックサポートシステム  
通気性抜群のオリジナルシート



重さ  
15.8  
kg



座面の高さ調整



肘掛け高さ調整



2way (ツーウェイ) アームサポート

- 非課税
- 介助用 フレーキバー
  - ひじ当て ウィング
  - ひじ当て 高さ調節
  - スイングアウト
  - 背張り調節
  - グリップ 高さ調節
  - ノーパンクタイヤ
  - ショックスキャスター
  - クッション

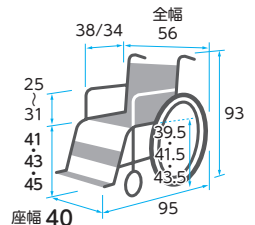

※前座高・後座高・ひじ高はクッションの厚み含まず

商品名	商品番号	商品コード
GRC-61B (ブラック)	21-7435-0	00066-000408
前輪:5インチ 後輪:16インチ 折りたたみ:全幅31×全高93×全長95cm クッション厚さ:5cm		
ご利用者負担額 (1割)	698円	(2割) 1,396円 (3割) 2,094円
月額レンタル料金	6,980円	

#### 業界一(標準型)高い背もたれ高さ56cmでゆったり座りやすい!

高い背もたれと工夫された背もたれ形状で背中全体を広い面でしっかり支えつつ、漕ぎやすさにもこだわりました。「更なる座位の安定と更なる漕ぎやすさ」を共存した車椅子。

#### ムレにくい通気性抜群のイーゼードライクッション!

シートにはオリジナルメッシュシート、クッションにはスポンジ素材を使用したイーゼードライクッションは、通気性抜群でムレにくく長時間快適に座りやすくなっています。

#### 小柄な方もしっかり座りやすい座シート奥行調整[38cm/34cm]!

小柄な方もしっかり奥まで座りやすい34cmの座シート奥行にも簡単に設定可能。標準型車椅子なのに、身長150cm~170cmの方まで幅広く対応しやすい車椅子。

#### 空気管理不要のハイブリッドタイヤ!

クッション性のあるノーパンクタイヤ「ハイブリッドタイヤ」を使用。空気管理が困難な老々介護のご家庭にも最適です。

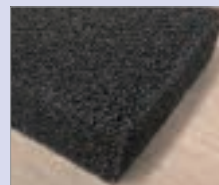

イーゼードライクッション



ハイブリッドタイヤ



座奥行調整

### ウルトラ(介助) NAH-U1 (エアリー仕様)

日進医療器



重さ  
11kg

軽量低反発の座クッションを標準装備。  
低反発で座をしっかりとかさしく支持します。

軽くて、コンパクト! 持ち運びに便利な車椅子



バックサポートは、おしりを包み込むように支え、腹部が圧迫されない快適姿勢をサポートします。



座フレームの曲げ形状が、身体を前後にずれないようにサポート。レッグサポートフレームは膝がしっかりと屈曲し、骨盤の安定をサポートするよう設計されています。



前側を広げたフレーム構造で足元が広く、前方からの移乗もしやすくなっています。



クッションをつけたままためます



- 非課税
- 介助用 フレームレバー
  - ひじ当て ウィング
  - ひじ当て 高さ調節
  - スイングアウト
  - 背張り調節
  - グリップ 高さ調節
  - ノーパンクタイヤ
  - ショックレキャスター
  - クッション

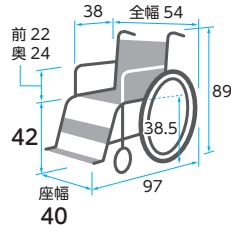

※前座高・後座高・ひじ高はクッションの厚み含まず

商品名	商品番号	商品コード
NAH-U1 エアリー(インディゴ)	21-6647-0	00175-000357
前輪:6インチ 後輪:14インチ 折りたたみ:全幅28×全高65×全長86cm クッション厚さ:4cm		
ご利用者負担額 (1割)	500円	(2割) 1,000円 (3割) 1,500円
月額レンタル料金		5,000円

床ずれ  
防止用具

体位  
変換器

認知症  
老人徘徊  
感知機器

手すり

### ウルトラ(介助) NAH-U2W (エアリー仕様)

日進医療器



重さ  
12.3kg

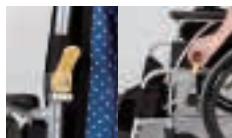

やさしいカラーの見やすい操作部  
各操作部には、やさしいイメージで見やすい黄色のパーツを採用。操作部が一目で分かります。

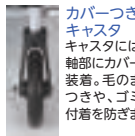

- 非課税
- 介助用 フレームレバー
  - ひじ当て ウィング
  - ひじ当て 高さ調節
  - スイングアウト
  - 背張り調節
  - グリップ 高さ調節
  - ノーパンクタイヤ
  - ショックレキャスター
  - クッション

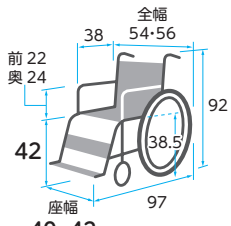

※前座高・後座高・ひじ高はクッションの厚み含まず

アームサポートが跳ね上がり、フット・レッグサポートが外側へひらく、移乗に便利な車椅子

商品名	商品番号	商品コード
NAH-U2W エアリー(インディゴ)40cm幅	21-6649-0	00175-000359
NAH-U2W エアリー(インディゴ)42cm幅	21-6980-0	00175-000359
前輪:6インチ 後輪:14インチ 折りたたみ:全幅28×全高65×全長88cm クッション厚さ:4cm		
ご利用者負担額 (1割)	550円	(2割) 1,100円 (3割) 1,650円
月額レンタル料金		5,500円

歩行  
補助杖

歩行者

車椅子・  
車椅子  
付属品

スロープ

移動用  
リフト・  
つり具

### ウルトラモジュール(介助) NAH-U7 (エアリー仕様)

日進医療器



重さ  
13.7kg

軽量低反発の座クッションを標準装備。  
低反発で座をしっかりとかさしく支持します。

アームサポートが跳ね上がり、フット・レッグサポートが外側へひらく、移乗に便利な車いす

座幅が調整でき、着衣の厚みの変化にも対応できます。  
工具なしで簡単にシート幅が調整でき、幅広いご利用者様に対応します。(シート幅40・42・44cmの3段階調整式)



バックサポートは、おしりを包み込むように支え、腹部が圧迫されない快適姿勢をサポートします。



クッションをつけたままためます



- 非課税
- 介助用 フレームレバー
  - ひじ当て ウィング
  - ひじ当て 高さ調節
  - スイングアウト
  - 背張り調節
  - グリップ 高さ調節
  - ノーパンクタイヤ
  - ショックレキャスター
  - クッション

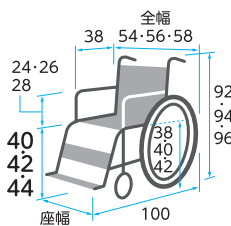

※前座高・後座高・肘高はクッションの厚み含まず

商品名	商品番号	商品コード
NAH-U7エアリー(インディゴ)	21-6651-0	00175-000362
前輪:6インチ 後輪:14インチ 折りたたみ:全幅26×全高65-67-69×全長92cm クッション厚さ:4cm		
ご利用者負担額 (1割)	700円	(2割) 1,400円 (3割) 2,100円
月額レンタル料金		7,000円

介護保険  
購入  
対象品

販売品

情報



# 車椅子・車椅子付属品

床ずれ  
防止用具

体位  
変換器

認知症  
老人徘徊  
感知機器

手すり

歩行  
補助杖

歩行器

車椅子・  
車椅子  
付属品

スロープ

移動用  
リフト・  
つり具

介護保険  
購入  
対象品

販売品

情報

## ネクストコア (介助) NEXT-21B HB/NEXT-21B

松永製作所



ハイブリッドタイヤ  
衝撃吸収性の良い  
ノーパンクタイヤ。  
エアータイヤに近い  
乗り心地です。  
空気不足によるブレ  
ーキの効きに影響  
ができません。

重さ  
11.4  
kg  
NEXT-21B HB

重さ  
10.8  
kg  
NEXT-21B

商品名	商品番号	商品コード
NEXT-21B HB (ブルー)	21-7014-0	00066-000359
前輪：6インチ 後輪：16インチ 折りたたみ：全幅28×全高65.5×全長93.5cm		
ご利用者 負担額 (1割)	450 円	月額レンタル料金 4,500 円
(2割)	900 円	
(3割)	1,350 円	

背張り調整により座位姿勢のバランス維持をサポートする車椅子

扱いやすさと機能を両立したネクストコアシリーズのスタンダードタイプ。左右独立の背張り調整可能な立体スリングシートを採用し、側壁の方にも対応可能です。



●背フレーム後方曲げ  
背張り調整  
(NEXT CORE シリーズ共通)

円背の方でもお尻を奥まで  
しっかり入れた上で、体を起  
こして座ることが出来ます。



●フットサポート調整

フットサポート高さを工具  
を使わずに調整できる新機  
構を採用しました。

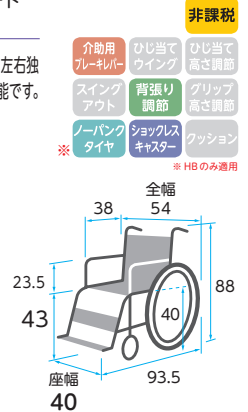

商品名	商品番号	商品コード
NEXT-21B (ブルー)	21-5954-0	00066-000316
前輪：6インチ 後輪：16インチ 折りたたみ：全幅28×全高65.5×全長93.5cm		
ご利用者 負担額 (1割)	450 円	月額レンタル料金 4,500 円
(2割)	900 円	
(3割)	1,350 円	

## ネクストコア・マルチ (介助) NEXT-41B NEXT-41B HB

松永製作所



ハイブリッドタイヤ  
(HBのみ)

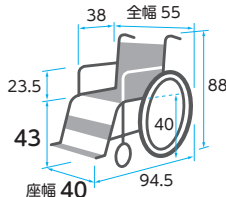

重さ  
12.2  
kg  
NEXT-41B

重さ  
12.8  
kg  
NEXT-41B HB

商品名	商品番号	商品コード
NEXT-41B (ブルー)	21-6042-0	00066-000319
NEXT-41B HB (ブルー)	21-7018-0	00066-000361
前輪：6インチ 後輪：16インチ 折りたたみ：全幅27×全高65.5×全長94.5cm クッション厚さ：前方3cm後方2cm		
ご利用者 負担額 (1割)	500 円	月額レンタル料金 5,000 円
(2割)	1,000 円	
(3割)	1,500 円	

## ネクストコア・アジャスト (介助) NEXT-61B NEXT-61B HB

松永製作所



ハイブリッドタイヤ  
(HBのみ)

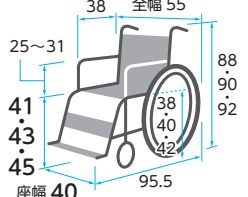

重さ  
13.6  
kg  
NEXT-61B

重さ  
14.2  
kg  
NEXT-61B HB

商品名	商品番号	商品コード
NEXT-61B (ブルー)	21-6040-0	00066-000321
NEXT-61B HB (ブルー)	21-7020-0	00066-000363
前輪：6インチ 後輪：16インチ 折りたたみ：全幅28×全高67.5×全長95.5cm クッション厚さ：前方3cm後方2cm		
ご利用者 負担額 (1割)	550 円	月額レンタル料金 5,500 円
(2割)	1,100 円	
(3割)	1,650 円	

## ネクストコア・プチ (介助) NEXT-20B

松永製作所

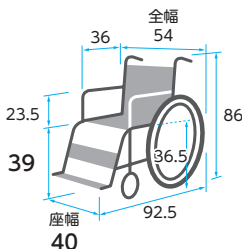

重さ  
11.1  
kg

商品名	商品番号	商品コード
NEXT-20B (ブルー)	21-6147-0	00066-000325
前輪：6インチ 後輪：16インチ 折りたたみ：全幅28×全高61×全長92.5cm		
ご利用者 負担額 (1割)	450 円	月額レンタル料金 4,500 円
(2割)	900 円	
(3割)	1,350 円	

## ネクストコア・ミニモ (介助) NEXT-60B NEXT-60B HB

松永製作所



ハイブリッドタイヤ  
(HBのみ)

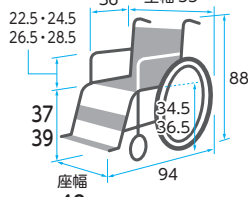

重さ  
13.6  
kg  
NEXT-60B

重さ  
14.2  
kg  
NEXT-60B HB

商品名	商品番号	商品コード
NEXT-60B (ブルー)	21-6149-0	00066-000329
NEXT-60B HB (ブルー)	21-7030-0	00066-000365
前輪：6インチ 後輪：16インチ 折りたたみ：全幅27×全高63.5×全長94cm クッション厚さ：前方3cm後方2cm		
ご利用者 負担額 (1割)	550 円	月額レンタル料金 5,500 円
(2割)	1,100 円	
(3割)	1,650 円	



カルティマ (介助) CRT-6

ミキ



重さ  
9.1  
kg

軽くて、コンパクト!持ち運びに便利な車椅子

非課税



介助用 ブレーキレバー	ひじ当て ウイング	ひじ当て 高さ調節
スイング アウト	背張り 調節	グリップ 高さ調節
ノーパンク タイヤ	ショックレス キャスター	クッション

新ハイパーXフレーム ワンハンドブレーキ (特許出願済)

車椅子の心臓部であるXフレームを見直し、軽量化と剛性を両立。更に乗り心地もアップしました。

左右いずれかの一方のレバーを引くことで、両輪の駐車ブレーキをかけることができます。また、伸縮延長レバーを伸ばすと軽い力でブレーキを操作することができます。



軽量ハイポリマータイヤ (黒)

従来より軽量のメンテナンスフリーのノーパンクタイヤ。パンクや空気漏れの心配がないので、とても便利です。

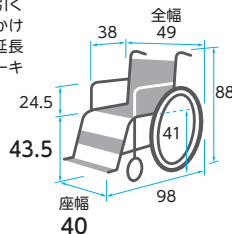

商品名	商品番号	商品コード
CRT-6(ネイビー)	21-6722-0	00122-000570
前輪:6インチ 後輪:14インチ 折りたたみ:全幅25×全高70.5×全長85cm		
ご利用者 負担額 (1割)	500 円	(2割) 1,000 円 (3割) 1,500 円
月額レンタル料金	5,000 円	

床ずれ  
防止用具

体位  
変換器

認知症  
老人徘徊  
感知機器

手すり

カルティマ (介助) 多機能タイプ CRT-8

ミキ



重さ  
10.5  
kg

軽くて、コンパクト!持ち運びに便利な車椅子

非課税



介助用 ブレーキレバー	ひじ当て ウイング	ひじ当て 高さ調節
スイング アウト	背張り 調節	グリップ 高さ調節
ノーパンク タイヤ	ショックレス キャスター	クッション

新ハイパーXフレーム ワンハンドブレーキ (特許出願済)

車椅子の心臓部であるXフレームを見直し、軽量化と剛性を両立。更に乗り心地もアップしました。

左右いずれかの一方のレバーを引くことで、両輪の駐車ブレーキをかけることができます。また、伸縮延長レバーを伸ばすと軽い力でブレーキを操作することができます。



軽量ハイポリマータイヤ (黒)

従来より軽量のメンテナンスフリーのノーパンクタイヤ。パンクや空気漏れの心配がないので、とても便利です。

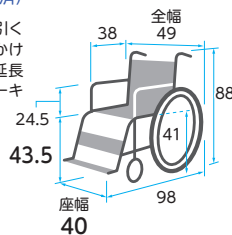

商品名	商品番号	商品コード
CRT-8(ネイビー)	21-6724-0	00122-000574
前輪:6インチ 後輪:14インチ		
折りたたみ:全幅25×全高70.5×全長64 (フット・レッグサポートをつけたままの場合88) cm		
ご利用者 負担額 (1割)	600 円	(2割) 1,200 円 (3割) 1,800 円
月額レンタル料金	6,000 円	

歩行  
補助杖

歩行器

車椅子・  
車椅子  
付属品

スロープ

移動用  
リフト・  
つり具

エアフィッツ・プレミアム (介助)

ミキ

体格・症状の変化に合わせて簡単調整。モジュール機能でより快適に。



重さ  
18.4  
kg

キャメル (W10)

ホイールチェアからホイールソファへ。空気で支えるナチュラルシーティング車椅子。

良好な座位姿勢を維持するのに大切なのが、体圧調整能力。

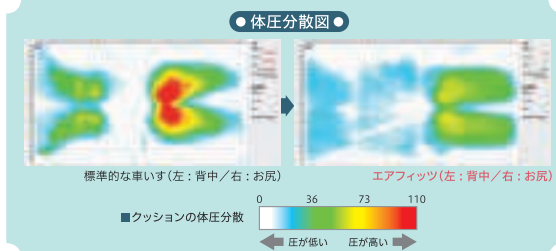

介助用 ブレーキレバー	ひじ当て ウイング	ひじ当て 高さ調節
スイング アウト	背張り 調節	グリップ 高さ調節
ノーパンク タイヤ	ショックレス キャスター	クッション

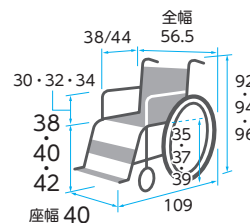

※前座高・後座高・ひじ高はクッションの厚み含まず

商品名	商品番号	商品コード
エアフィッツ AFP-16	21-7489-0	00122-000654
前輪:6インチ 後輪:16インチ 折りたたみ:全幅31×全高67・69・71×全長77cm クッション厚さ:8cm		
ご利用者 負担額 (1割)	720 円	(2割) 1,440 円 (3割) 2,160 円
月額レンタル料金	7,200 円	

介護保険  
購入  
対象品

販売品

情報



床ずれ  
防止用具

体位  
変換器

認知症  
老人徘徊  
感知機器

手すり

歩行  
補助杖

歩行器

車椅子・  
車椅子  
付属品

スロープ

移動用  
リフト・  
つり具

介護保険  
購入  
対象品

販売品

情報

## スキット2 (介助) SKT-2

ミキ



重さ  
12.7  
kg

軽くて、コンパクト! 持ち運びに便利な車椅子

全幅48cm、狭い場所もスイスイ移動できるスレンダー車椅子、多機能タイプ。持ち運びや車への積み込みも便利です。

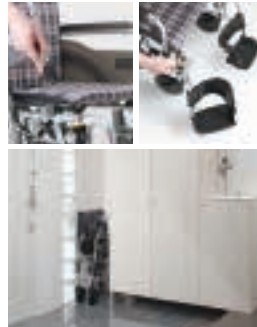

コンパクトに収納できます。

非課税

- 介助用  
ブレーキ  
フル
- 全幅  
48
- ひじ当て  
ウイング
- ひじ当て  
高さ調節
- スイング  
アウト
- 背張り  
調節
- グリップ  
高さ調節
- ノーパンク  
タイヤ
- ショックス  
キャスター
- クッション

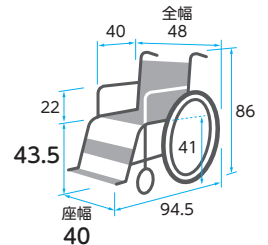

商品名	商品番号	商品コード
SKT-2	21-5279-0	00122-000320
前輪: 6インチ 後輪: 14インチ 折りたたみ: 全幅21×全高69.5×全長65cm		
ご利用者 負担額 (1割)	600 円	(2割) 1,200 円 (3割) 1,800 円
月額レンタル料金	6,000 円	

## カルッタ (介助) CRT-4-CZ (ネイビー)

ミキ



重さ  
11.2  
kg

超軽量・コンパクトのCRTシリーズのモジュールタイプに、移乗がスムーズにできる「ウイング・スイングアウト仕様」が追加されました。

非課税

- 介助用  
ブレーキ  
フル
- 全幅  
49
- ひじ当て  
ウイング
- ひじ当て  
高さ調節
- スイング  
アウト
- 背張り  
調節
- グリップ  
高さ調節
- ノーパンク  
タイヤ
- ショックス  
キャスター
- クッション

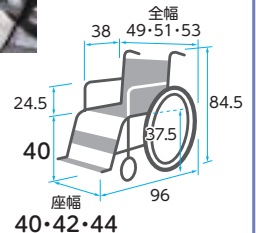

※前座高・後座高・ひじ高はクッションの厚み含まず

商品名	商品番号	商品コード
CRT-4-CZ(ネイビー)	21-7369-0	00122-000639
前輪: 6インチ 後輪: 14インチ 折りたたみ: 全幅25×全高67×全長82cm クッション厚さ: 3cm		
ご利用者 負担額 (1割)	622 円	(2割) 1,244 円 (3割) 1,866 円
月額レンタル料金	6,220 円	

## ケアフィットウイング (介助)

ミキ



重さ  
14.8  
kg

アームサポートが跳ね上がり、フット・レッグサポートが外側へひらく、移乗に便利な車椅子

非課税

- グリーン  
ケア
- 介助用  
ブレーキ  
フル
- 全幅  
55
- ひじ当て  
ウイング
- ひじ当て  
高さ調節
- スイング  
アウト
- 背張り  
調節
- グリップ  
高さ調節
- ノーパンク  
タイヤ
- ショックス  
キャスター
- クッション

ワンフィットベルトと3Dフレームにより、小柄な方や円背の方にもやさしくフィットします。



胸椎下部を支える胸椎サポートベルト、及び骨盤を支えるための腰椎サポートベルトを追加。心地よく体幹を安定的に保持します。

アームサポート  
アームサポートの高さを状態に合わせて調整できます。

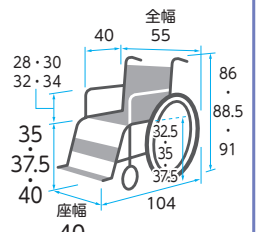

※前座高・後座高・ひじ高はクッションの厚み含まず

商品名	商品番号	商品コード
ケアフィットウイング	21-6822-0	00122-000585
前輪: 6インチ 後輪: 14インチ 折りたたみ: 全幅26×全高62・64.5・67×全長91.5cm クッション厚さ: 前方8cm後方6cm		
ご利用者 負担額 (1割)	620 円	(2割) 1,240 円 (3割) 1,860 円
月額レンタル料金	6,200 円	

## スキット2000 (介助) SKT-2000

ミキ

アームサポートが跳ね上がり、フット・レッグサポートが外側へひらく、移乗に便利な車椅子

非課税

- 介助用  
ブレーキレバー
- ひじ当て  
ウイング
- ひじ当て  
高さ調節
- スイング  
アウト
- 背張り  
調節
- グリップ  
高さ調節
- ノーパンク  
タイヤ
- ショックレス  
キャスター
- クッション

### ヒヤリハットをスキット解決!



座面高モジュール



シート幅モジュール

身体状況や使用環境の変化に応じて、「座面高・シート幅」をそれぞれ3段階に調整することができます。



重さ  
16.3  
kg

ヒヤリハット

身体に合わない車椅子を使用していると様々な不具合が生じてきます。

- 座面高が合わないため、前傾姿勢や浅く腰掛ける。
- シート幅が広すぎて、姿勢保持に支障をきたす。
- アームサポート高が合わないため、姿勢保持や手の動きに支障をきたす。
- 背シート体型に合わないため、姿勢保持が難しい。



食事や車椅子の操作に支障。



体重の片寄りによる床ずれの発生。



骨格の変形や骨盤が湾曲など障がい進行。



車椅子から転落する危険性。



テンション調整式シート

シーティングの心地よさを追求し生み出された調整式シートです。座ったまま調整ができるようになりました。



高さ調整式アームサポート

ご利用される方に合わせて、アームサポートの高さを調整できます。



スイングアウト

移乗の際、フット・レッグサポートを回転させるように開けたり、取り外すことができます。よく壁にぶつかるところでもあるので、さらに強度をアップしました。



ロックブレーキ

従来はタイヤに対して点で押し付けて停止するタイプでしたが、ロックブレーキは面で押し付けてタイヤをがっちりホルド。制動力が大幅に向上。空気圧の低いタイヤでもしっかり停止します。

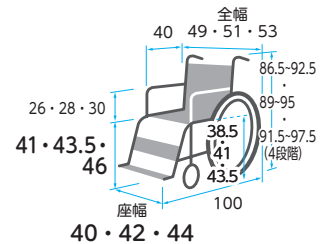

※前座高・後座高・ひじ高はクッションの厚み含まず

商品名	商品番号	商品コード
SKT-2000 (ブルー)	21-6210-0	00122-000525
前輪:6インチ 後輪:14インチ 折りたたみ:全幅27×全高66.5・69・71.5×全長66cm クッション厚さ:6cm		
ご利用者負担額 (1割)	(2割) 1,200円	月額レンタル料金
	(3割) 1,800円	6,000円

## イージーフィット (介助) MEF-16/MEF-14

ミキ

アームサポートが跳ね上がり、フット・レッグサポートが外側へひらく、移乗に便利な車椅子

非課税

- 介助用  
ブレーキレバー
- ひじ当て  
ウイング
- ひじ当て  
高さ調節
- スイング  
アウト
- 背張り  
調節
- グリップ  
高さ調節
- ノーパンク  
タイヤ
- ショックレス  
キャスター
- クッション

※体型や状況に合わせて選べる2サイズ、ひじ高調整機能付

「座幅調整」「座面高調整」が簡単に時間を大幅に節約。必要な工具は、5mmの六角レンチ1本のみ!

MEF-16

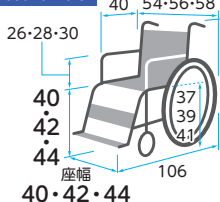

MEF-14

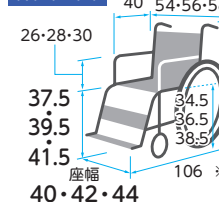

※前座高・後座高・ひじ高はクッションの厚み含まず

商品名	商品番号	商品コード
MEF-16	21-6775-0	00122-000580
前輪:6インチ 後輪:16インチ 折りたたみ:全幅29×全高64・66・68×全長72.5cm クッション厚さ:3cm		
ご利用者負担額 (1割)	(2割) 1,400円	月額レンタル料金
	(3割) 2,100円	7,000円
商品名	商品番号	商品コード
MEF-14	21-6777-0	00122-000579
前輪:5インチ 後輪:14インチ 折りたたみ:全幅29×全高61.5・63.5・65.5×全長72.5cm クッション厚さ:3cm		
ご利用者負担額 (1割)	(2割) 1,400円	月額レンタル料金
	(3割) 2,100円	7,000円

重さ  
14.2  
kg

重さ  
14.0  
kg

MEF-16 MEF-14

床ずれ  
防止用具

体位  
変換器

認知症  
老人徘徊  
感知機器

手すり

歩行  
補助杖

歩行者

車椅子・  
車椅子  
付属品

スロープ

移動用  
リフト・  
つり具

介護保険  
購入  
対象品

販売品

情報



# 車椅子・車椅子付属品

床ずれ  
防止用具

体位  
変換器

認知症  
老人徘徊  
感知機器

手すり

歩行  
補助杖

歩行器

車椅子・  
車椅子  
付属品

スロープ

移動用  
リフト・  
つり具

介護保険  
購入  
対象品

販売品

情報

## スキット6 (介助) SKT-6

ミキ



重さ  
14.7  
kg

アームサポートが跳ね上がり、フット・レッグサポートが外側へひらく、移乗に便利な車椅子

非課税

- 介助用  
ブレーキ  
ワイヤー
- ひじ当て  
ウイング
- ひじ当て  
高さ調節
- スイング  
アーム  
アウト
- 背張り  
調節
- グリップ  
高さ調節
- ノーバンク  
タイヤ
- ショックス  
キャスター
- クッション



回転半径  
49cm

ホイールベースを短くした事により回転半径も小さくする事ができ、室内の狭い所も簡単に移動できます。

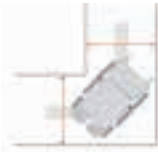

コーナー幅  
65cm以上

狭い廊下の角など曲がりにくかった所でも簡単に切返しができます。



スイングアーム式  
リアキャスタ

後方についた可動式のキャスタが本体をしっかりと支えます。本体をしっかり支え、後方への転倒を防ぎます。

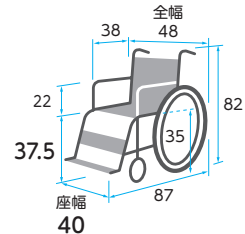

商品名	商品番号	商品コード
SKT-6	21-5679-0	00122-000375
前輪:4インチ 後輪:14インチ 折りたたみ:全幅23×全高62×全長69cm		
ご利用者負担額 (1割)	700円	月額レンタル料金 7,000円
(2割)	1,400円	
(3割)	2,100円	

## ネクストコア-くるり 低床 (介助) NEXT-80B

松永製作所



重さ  
17.2  
kg

アームサポートが跳ね上がり移乗に便利な車椅子

非課税

- 介助用  
ブレーキ  
ワイヤー
- ひじ当て  
ウイング
- ひじ当て  
高さ調節
- スイング  
アーム  
アウト
- 背張り  
調節
- グリップ  
高さ調節
- ノーバンク  
タイヤ
- ショックス  
キャスター
- クッション

小回り性能と座位姿勢の安定化にこだわった介助式6輪車椅子低床モデルです。



コンパクトモード

グリップを内側に収納して、コンパクトモードに設定! 全長86cmから驚異の83cmと超コンパクト!



円盤バンパー

前輪と後輪のキャスタの円盤バンパーが壁に傷をつけにくくします。

より活動的に

従来の車椅子よりコンパクト!

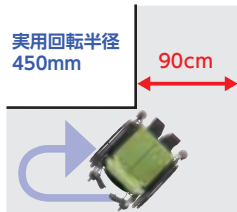
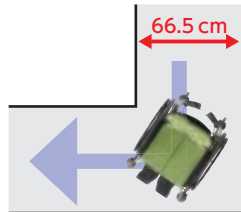
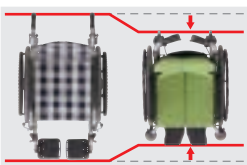

従来の車椅子よりフットサポートを手前に寄せる事で「足を乗せようとしてお尻が前に滑る」リスクを軽減。足を引く事で骨盤が起きやすくなり、食事の姿勢や活動姿勢を取りやすくなりました。



従来の車椅子

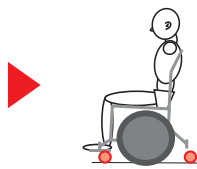

くるり

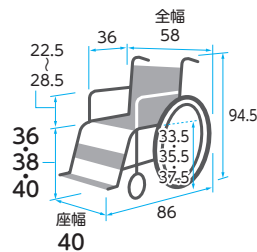

※前座高・後座高・ひじ高はクッションの厚み含まず

商品名	商品番号	商品コード
NEXT-80B (ブルー)	21-6378-0	00066-000336
前輪:4インチ 後輪:12インチ 後方キャスター:4インチ		
折りたたみ:全幅34×全高64.5×全長86cm クッション厚さ:前方3cm後方2cm		
ご利用者負担額 (1割)	750円	月額レンタル料金 7,500円
(2割)	1,500円	
(3割)	2,250円	

### スキット7 (介助) SKT-7

ミキ



重さ  
19  
kg

座と背シートの角度はそのまま後方に倒れる  
チルト機能付き

チルト仕様で全幅がわずか48cmとコンパクト。狭い  
場所でも座面角度を調整してゆったり楽に座れます。



チルト機能が体重を分散

- 非課税
- 介助用 フレームレバー
  - ひじ当て ウィング
  - ひじ当て 高さ調節
  - スイングアウト
  - 背張り調節
  - グリップ 高さ調節
  - ノーパンクタイヤ
  - ショックレスキャスター
  - クッション
  - チルト

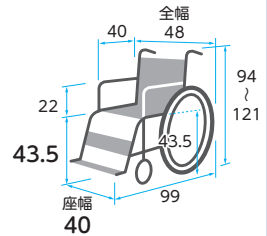

商品名	商品番号	商品コード
SKT-7	21-5722-0	00122-000433
前輪:6インチ 後輪:14インチ チルト角度:0°~約30°		
折りたたみ:全幅32×全高70×全長72cm 耐荷重:100kg		
ご利用者負担額 (1割)	700 円	月額レンタル料金 7,000 円
	(2割) 1,400 円	
	(3割) 2,100 円	

床ずれ  
防止用具

体位  
変換器

認知症  
老人徘徊  
感知機器

手すり

### スキット8 (介助) /マルチエルゴエレベータリング

ミキ



重さ  
22.6  
kg

コンパクトで多機能なチルト &  
リクライニング車椅子。チルト機  
能だけでは姿勢保持が困難な場合  
に“背角度調整機能”が有効です。



重さ  
4.12  
kg  
※1台分

- 非課税
- 介助用 フレームレバー
  - ひじ当て ウィング
  - ひじ当て 高さ調節
  - スイングアウト
  - 背張り調節
  - グリップ 高さ調節
  - ノーパンクタイヤ
  - ショックレスキャスター
  - クッション
  - チルト
  - リクライニング

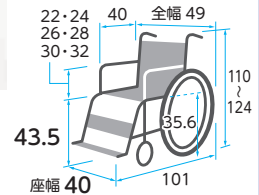

ご利用者の体型や、脚部の状態に合わせ  
て、左右独立して自在にフットサポ  
ートの位置を変えられます。フットサ  
ポートとレッグサポートの細かい調  
整が可能です。

商品名	商品番号	商品コード
SKT-8	21-6422-0	00122-000485
前輪:6インチ 後輪:14インチ 折りたたみ:全幅32×全高71×全長72cm		
チルト角度:0~20° リクライニング角度:90~110°		
ご利用者負担額 (1割)	800 円	月額レンタル料金 8,000 円
	(2割) 1,600 円	
	(3割) 2,400 円	

商品名	商品番号	商品コード
マルチエルゴエレベータリング	29-6338-1	00122-000436
左右別々に脚部の角度を無段階(12~71度)調節、ステップ(足台)角度調整(±45度)		
ご利用者負担額 (1割)	250 円	月額レンタル料金 2,500 円
	(2割) 500 円	
	(3割) 750 円	

歩行  
補助杖

歩行者

車椅子・  
車椅子  
付属品

スロープ

### ぴったりフィットくるーん KPFK-12

カワムラサイクル



重さ  
21.5  
kg

座と背シートの角度はそのまま後方に倒れるチルト機能に  
加え、背シートの角度調整も可能なリクライニング機能付き

【ぴったりフィット機構】  
＜国内特許取得済＞バックサ  
ポートを“倒す・起こす”の動作  
を繰り返しても、お尻がズレに  
く、安定した座位が保てます。

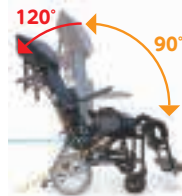

【スキニーズベルト】  
背中の張り調節部に伸縮する部  
分を設けました。  
この部分の「スキマ」の空き方  
を見ながらベルトの張りなおし  
をすることで、従来より簡単に  
調節することができます。

- 非課税
- 介助用 フレームレバー
  - ひじ当て ウィング
  - ひじ当て 高さ調節
  - スイングアウト
  - 背張り調節
  - グリップ 高さ調節
  - ノーパンクタイヤ
  - ショックレスキャスター
  - クッション
  - シートベルト
  - チルト
  - リクライニング

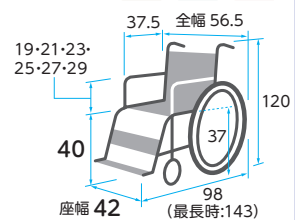

商品名	商品番号	商品コード
KPFK-12	21-6524-0	00160-000250
前輪:6インチ 後輪:12インチ 折りたたみ:全幅35×全高77×全長72cm クッション厚さ:7cm		
ご利用者負担額 (1割)	900 円	月額レンタル料金 9,000 円
	(2割) 1,800 円	
	(3割) 2,700 円	

介護保険  
購入  
対象品

販売品

情報



# 車椅子・車椅子付属品

床ずれ  
防止用具

体位  
変換器

認知症  
老人徘徊  
感知機器

手すり

歩行  
補助杖

歩行器

車椅子・  
車椅子  
付属品

スロープ

移動用  
リフト・  
つり具

介護保険  
購入  
対象品

販売品

情報

## マイチルト・ミニ3D MH-SRL-SE F02

スイングアウト&エレベーター付  
リフトアップ付

松永製作所

座と背シートの角度はそのまま後方に倒れるティルト機能に加え  
背シートの角度調整も可能なリクライニング機能付き

### 4つの“しっかり”でアプローチ

- ①小柄な女性もしっかり奥まで座れる  
座シート奥行 35cmのショートサイズ
- ②膝が伸びない人もしっかりと足を乗せる  
直下構造のフットサポート
- ③円背の方の背中和背シートのすき間をしっかり埋める  
背上部フレーム前折れ「ポジティブ機構」
- ④小柄な方の頭部もしっかりささえる  
低い位置から傾く人まで自在に設定



#### スネークヘッドサポート

既存のヘッドサポートよりも低いポジションから設定ができ、上下・前後・左右まで自在に設定可能です。



#### リフトアップ機構

リフトアップキャストを下げることで車輪が浮き、真横への移動や旋回が可能。ベッドへの移乗時や、狭い廊下での通行に便利です。

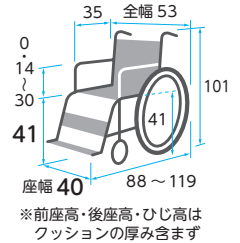

非課税

- 介助用  
ブレーキレバー
- ひじ当て  
ウイング
- ひじ当て  
高さ調節
- スイング  
アウト
- 背張り  
調節
- グリップ  
高さ調節
- ノーバンク  
タイヤ
- ショックス  
キャスト
- クッション
- ティルト
- リクライニング

重さ  
29  
kg

商品名	商品番号	商品コード
MH-SRL-SE F02(ブルー)	21-6858-0	00066-000352
前輪:5インチ 後輪:12インチ ティルト角度:0°~25°		
リクライニング角度:90°~110° 耐荷重:100kg クッション厚さ:前6.5cm、後4cm		
ご利用者 負担額 (1割)	950 円	月額レンタル料金 9,500 円
	(2割) 1,900 円	
	(3割) 2,850 円	

## マイチルト・コンパクトII MH-CR2L

リフトアップ付  
MH-CR2L-SE リフトアップ付

松永製作所

背もたれもより高くなり、より広い面で支えることが可能。  
リラックスと自立支援の2つを考えた新マイチルトコンパクトです。



MH-CR2L-SE

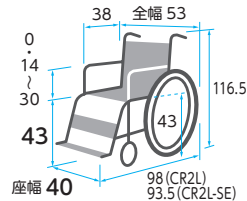

非課税

- 介助用  
ブレーキレバー
- ひじ当て  
ウイング
- ひじ当て  
高さ調節
- スイング  
アウト
- 背張り  
調節
- グリップ  
高さ調節
- ノーバンク  
タイヤ
- ショックス  
キャスト
- クッション
- ティルト
- リクライニング

重さ  
27.5  
kg

MH-CR2L

重さ  
29.3  
kg

MH-CR2L-SE

商品名	商品番号	商品コード
MH-CR2L(ネイビー)	21-7532-0	00066-000413
前輪:5インチ後輪:12インチ ティルト角度:0°~30° リクライニング角度:90°~125°		
折りたたみ:全幅40×全高79.5×全長98cm 耐荷重:100kg クッション厚さ:6.5cm		
ご利用者 負担額 (1割)	1,000 円	月額レンタル料金 10,000 円
	(2割) 2,000 円	
	(3割) 3,000 円	

商品名	商品番号	商品コード
MH-CR2L-SE(ネイビー)	21-7533-0	00066-000414
前輪:5インチ後輪:12インチ ティルト角度:0°~30° リクライニング角度:90°~125°		
折りたたみ:全幅40×全高79.5×全長93.5cm 耐荷重:100kg クッション厚さ:6.5cm		
ご利用者 負担額 (1割)	1,100 円	月額レンタル料金 11,000 円
	(2割) 2,200 円	
	(3割) 3,300 円	

## ネットィem

ラクヘルスケア

座と背シートの角度はそのまま後方に倒れるティルト機能に  
加え背シートの角度調整も可能なリクライニング機能付き

姿勢の崩れを防ぐ機能を持った快適性の高い車椅子です。  
座クッションと背クッションが標準装備されています。ひじ当て着脱式。



側方への崩れを防ぐ、  
クッション形状



頭部を保持するクッション性  
の高いヘッドサポート

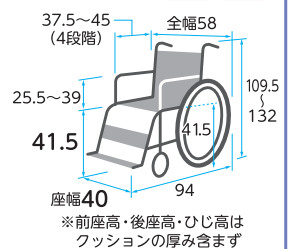

非課税

- 介助用  
ブレーキレバー
- ひじ当て  
ウイング
- ひじ当て  
高さ調節
- スイング  
アウト
- 背張り  
調節
- グリップ  
高さ調節
- ノーバンク  
タイヤ
- ショックス  
キャスト
- クッション
- ティルト
- リクライニング

重さ  
30  
kg

商品名	商品番号	商品コード
ネットィem	21-6007-0	00245-000170
前輪:5インチ 後輪:16インチ ティルト角度:-5°~20° リクライニング角度:92°~137°		
折りたたみ:全幅58×全高74.5×全長82cm クッション厚さ:8cm 耐荷重:135kg		
ご利用者 負担額 (1割)	1,350 円	月額レンタル料金 13,500 円
	(2割) 2,700 円	
	(3割) 4,050 円	

座位保持ティルトリクライニング ラクレスト 介助ブレーキ付/エレベータィング PTH-EL-1

ピジョン

座位保持できない方の姿勢を、  
車椅子が変形して  
長時間サポートします。



重量  
29.0  
kg

エレベータィング PTH-EL-1



- スイングアウトエレベータィング仕様
- フットサポート角度調節機能付き(フラット方向に90度まで無段階)
- ふくらはぎパッド前後調節機能付き(2~3cmの調整幅あり)
- 足保護のための保護カバー付き

非課税

介助用 ブレーキ付	ひじ当て ウイング	ひじ当て 高さ調節
スイング アウト	背張り 調節	グリップ 高さ調節
ノーパンク タイヤ	ショックレス キャスター	クッション
シート ベルト	ティルト	リクライニング

※[背中・中折れ機能]  
「ラチェット式サイドサポート」を示す

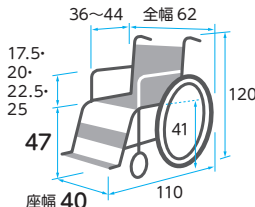

商品名	商品番号	商品コード
ラクレスト 介助ブレーキ付 PR-2000B	21-7342-0	00495-000067
前輪:6インチ 後輪:14インチ ティルト角度:7~10°		
リクライニング角度:95~152° クッション厚さ:5cm 耐荷重:75kg		
ご利用者 負担額 (1割)	950 円	(2割) 1,900 円 (3割) 2,850 円
月額レンタル料金	9,500 円	

商品名	商品番号	商品コード
エレベータィング PTH-EL-1	29-9671-1	00495-000071
左右別々に脚部の角度を無段階(12~72度)調節、ステップ(足台)角度調整(±45度)		
ご利用者 負担額 (1割)	200 円	(2割) 400 円 (3割) 600 円
月額レンタル料金	2,000 円	

ネクストローラー シルバーパッケージII (介助)

ミキ



重量  
24  
kg

背シートの角度調整が可能なリクライニング機能付き

身体がズレにくく、介助操作も、軽くスムーズに行しやすい車椅子です。



非課税

介助用 ブレーキ付	ひじ当て ウイング	ひじ当て 高さ調節
スイング アウト	背張り 調節	グリップ 高さ調節
ノーパンク タイヤ	ショックレス キャスター	クッション
シート ベルト	ティルト	リクライニング

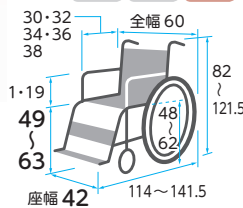

“次世代リクライニング”

新機能 可倒式ショルダーサポート搭載でさらにホールド感アップ。新発想、座面昇降型リクライニング式車椅子。  
「身体がズレる」「介助操作が重くて大変」  
今までのリクライニング式車椅子の欠点をマルチリンク機構が解決。「身体がズレず」に、「介助操作も軽くて安全」なのが、ネクストローラーです。

商品名	商品番号	商品コード
ネクストローラー シルバーパッケージII 介助42cm	21-6087-0	00122-000491
前輪:6インチ 後輪:16インチ		
リクライニング角度:100°~170° 耐荷重:100kg		
ご利用者 負担額 (1割)	1,100 円	(2割) 2,200 円 (3割) 3,300 円
月額レンタル料金	11,000 円	

フルリクライニングキャリアFC-120 レザーシートサイドスカート付

ピジョン



重量  
31.0  
kg

おしりも背中もズレない快適な乗り心地と  
介助者の負担軽減を追求

居住性を高める3つの構造

クッション性	背中のズレ防止	おしりのズレ防止
背面と座面はワイヤースプリングで支える乗り心地の良さ	背中がズレない多支点リンクの関節構造リクライニング	おしりがズレない緩ティルト機能

1つのレバーで 5つ動く 4つの動き

背中がズレない多支点リンク	おしりがズレない緩ティルト	リクライニング	転倒防止バー



非課税

介助用 ブレーキ付	ひじ当て ウイング	ひじ当て 高さ調節
スイング アウト	背張り 調節	グリップ 高さ調節
ノーパンク タイヤ	ショックレス キャスター	クッション
シート ベルト	ティルト	リクライニング

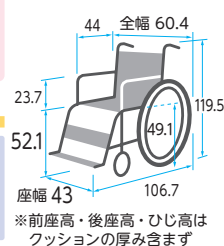

商品名	商品番号	商品コード
フルリクライニングキャリアFC-120	21-7457-0	00495-000050
前輪:6インチ 後輪:12インチ		
リクライニング角度:94~174° クッション厚さ:5~6cm 耐荷重:75kg		
ご利用者 負担額 (1割)	1,060 円	(2割) 2,120 円 (3割) 3,180 円
月額レンタル料金	10,600 円	

床ずれ  
防止用具

体位  
変換器

認知症  
老人徘徊  
感知機器

手すり

歩行  
補助杖

歩行器

車椅子・  
車椅子  
付属品

スロープ

移動用  
リフト・  
つり具

介護保険  
購入  
対象品

販売品

情報



床ずれ  
防止用具

体位  
変換器

認知症  
老人徘徊  
感知機器

手すり

歩行  
補助杖

歩行器

車椅子・  
車椅子  
付属品

スロープ

移動用  
リフト・  
つり具

介護保険  
購入  
対象品

販売品

情報

## アシストホイールライト

ナブテスコ



重さ  
18.4  
kg  
(バッテリー含む)

気軽に利用できる“電動アシスト車椅子”です

非課税

- 介助用  
ブレーキレバー
- ひじ当て  
ウイング
- ひじ当て  
高さ調節
- スイング  
アウト
- 背張り  
調節
- グリップ  
高さ調節
- ノーパンク  
タイヤ
- ショックス  
キャスター
- クッション
- シート  
ベルト

登り坂ではモーターがらくらくアシスト、下り坂では自動ブレーキで安心です。操作はシンプルで簡単です。電源を入れる以外にボタンやダイヤル設定は不要です。



電動車いすにも関わらず、一般的なモジュール型手動車いす並みの重量。移乗機能が必要ない方向向けに、機能を絞り、部品点数を減らすことで軽量を追求したモデル。

### 特長



#### グリップセンサー

センサー内蔵グリップで介護者の負担を自動検知。電源を入れたら、あとは手動車いすと同様に操作するだけです。



#### モーター

急な坂でもラクラクに上るモーターを採用。上り坂はモーターがアシストし、下り坂では自動的にブレーキをかけます。



#### バッテリー

バッテリーはワンタッチで差し込み・取り外しが可能。ニッケル水素バッテリーを採用し、環境に優しく軽量です。

### このような場面で



おとしよりで

#### お年寄りのご夫婦に…

これからますます増えるお年寄り同士の介護。車椅子に乗っている方も「重いのに申し訳ない」と遠慮しがちになってしまいます。アシストホイールなら外出の機会も増えて、ますます元気に！



芝生でも

#### 芝生や砂利道などで…

外に散歩に出かけると意外と多いのが芝生や未舗装の道路。普通の手動車椅子なら、避けたいのがこの様な場所もアシストホイールなら安心・ラクラク！



#### デイサービスの送迎で…

福祉車両のスロープは意外ときつくて乗り降りが大変。アシストホイールなら、急勾配のスロープでも安心・ラクラク！



#### 急勾配のスロープで…

スロープを付けたのは良いものの、勾配が急すぎて押すのが大変という方に。アシストホイールなら急勾配のスロープでも安心・ラクラク！

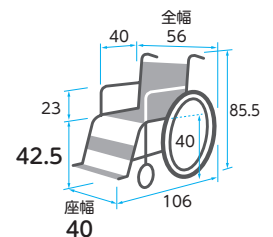

商品名	商品番号	商品コード
アシストホイールライト	25-5945-0	00025-000023
前輪：6インチ 後輪：16インチ 連続走行距離：約7km 登坂角度：10° 耐荷重：75kg	折りたたみ：全幅33.5×全高68×全長106cm 満充電までの最大所要時間：130分	
ご利用者負担額 (1割)	1,400円	(2割) 2,800円 (3割) 4,200円
		月額レンタル料金 14,000円



## 遊歩 フジ

セリオ

スタイリッシュで乗り心地抜群。毎日を、若々しくスマートに。



重さ  
101  
kg

ホワイトマイカ

新機能



シート下収納BOX

LEDヘッドライト

フロントポケット

家庭用コンセントで  
簡単充電

柔らかい乗り心地

- 非課税
- 介助用  
フーネレバー
  - ひじ当て  
ウイング
  - ひじ当て  
高さ調節
  - スイング  
アウト
  - 背張り  
調節
  - グリップ  
高さ調節
  - ノーパンク  
タイヤ
  - ショックレス  
キャスター
  - クッション

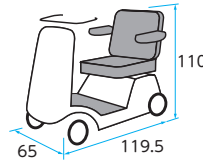

※製品の色や仕様は変更となる場合があります。

商品名	商品番号	商品コード
遊歩 フジ	25-6025-0	00020-000048
最大使用者体重:100kg(積載物含む) 実用登坂角度:10°		
速度:(前進)0.5~6.0km/h(後進)0.5~2.0km/h 連続走行距離:28km		
ご利用者 負担額 (1割)	(2割) 4,600 円 (3割) 6,900 円	月額レンタル料金 23,000 円

床ずれ  
防止用具

体位  
変換器

認知症  
老人徘徊  
感知機器

手すり

## 遊歩 スキップα

セリオ

狭い場所も安心!操作のしやすい小型モデルに  
プラスアルファの安全性。



重さ  
90  
kg

ライトパープル

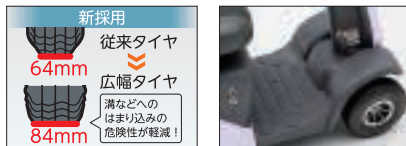

タイヤの接地面積が  
従来タイヤよりアップ

ゆとりの足置きスペース



引きだしやすい  
充電コード

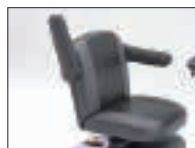

乗り降りのしやすい  
跳ね上げアームサポート

- 非課税
- 介助用  
フーネレバー
  - ひじ当て  
ウイング
  - ひじ当て  
高さ調節
  - スイング  
アウト
  - 背張り  
調節
  - グリップ  
高さ調節
  - ノーパンク  
タイヤ
  - ショックレス  
キャスター
  - クッション

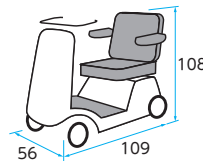

※製品の色や仕様は変更となる場合があります。

商品名	商品番号	商品コード
遊歩 スキップα	25-6027-0	00020-000054
最大使用者体重:75kg(積載物含む) 実用登坂角度:10°		
速度:(前進)0.5~6.0km/h(後進)0.5~2.0km/h 連続走行距離:24km		
ご利用者 負担額 (1割)	(2割) 4,200 円 (3割) 6,300 円	月額レンタル料金 21,000 円

歩行  
補助杖

歩行者

車椅子・  
車椅子  
付属品

スロープ

移動用  
リフト・  
つり具

## 遊歩 スマイルα

セリオ

お買い物に最適!大容量の収納力にプラスアルファの安全性。



重さ  
98  
kg

ナチュラルベージュ



タイヤの接地面積が  
従来タイヤよりアップ

大型フロント  
バスケット



フロントポケット



家庭用コンセントで  
簡単充電



LEDヘッドライト

- 非課税
- 介助用  
フーネレバー
  - ひじ当て  
ウイング
  - ひじ当て  
高さ調節
  - スイング  
アウト
  - 背張り  
調節
  - グリップ  
高さ調節
  - ノーパンク  
タイヤ
  - ショックレス  
キャスター
  - クッション

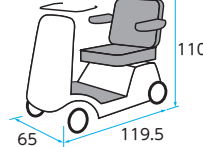

※製品の色や仕様は変更となる場合があります。

商品名	商品番号	商品コード
遊歩 スマイルα	25-6026-0	00020-000053
最大使用者体重:100kg(積載物含む) 実用登坂角度:10°		
速度:(前進)0.5~6.0km/h(後進)0.5~2.0km/h 連続走行距離:30km		
ご利用者 負担額 (1割)	(2割) 5,000 円 (3割) 7,500 円	月額レンタル料金 25,000 円

介護保険  
購入  
対象品

販売品

情報



床ずれ  
防止用具

体位  
変換器

認知症  
老人徘徊  
感知機器

手すり

歩行  
補助杖

歩行器

車椅子・  
車椅子  
付属品

スロープ

移動用  
リフト・  
つり具

介護保険  
購入  
対象品

販売品

情報

## WHILL Model CK2

WHILL



重さ  
約52  
kg

(バッテリー含む)

### コントローラー

片手で簡単に操作。1〜4段階のスピード調整、電源オンオフも片手でできます。手を離すと坂道でも自動でブレーキがかかります。コントローラーは左右どちらにも付替え可能で利き手を選びません。



### 大容量収納

足元に20リットルの大容量かごがあり、買い物も便利。荷物をスムーズに出し入れ可能。



### 安全性



#### 後方安全ライト

横からも後ろにリフレクターをかけてもらい、横が見えやすく、夜道でも安心です。



#### スマートキー

ワイヤレスで鍵をかけることができます。

行きたい時に、行きたいところへ、自由に行けるように。誰でも簡単に運転できる操作性と、行く場所を選ばない小回り性能、パワフルな走行性で安心して出かけられます。

非課税

- 介助用  
ブレーキ  
フットペダル
- ひじ当て  
ウイング
- ひじ当て  
高さ調節
- スイング  
アウト
- 背張り  
調節
- グリップ  
高さ調節
- ノーバンク  
タイヤ
- ショックス  
キャスター
- クッション

### 小回り性能



スーパーや病院など、電動カートでは入れない場所でも、小回り機能でらくらく移動



アームの跳ね上げで前から横からも簡単乗り降り。フットサポートの上に立っても転倒しません。

### パワフルな走行性

特別に開発された前輪と高出力のモーターで、最大5cmの段差乗り越えが可能。



片流れ  
防止



左右のモーターを適切に制御することで、横に傾斜した道でもまっすぐ走ることができます。



後輪のサスペンションにより、でこぼこ道や段差乗り越えの衝撃を吸収。長時間走ってもストレスを感じません。

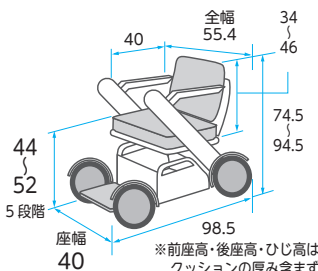

商品名	商品番号	商品コード
WHILL Model CK2	25-5992-0	01520-000028
前輪：10.1インチ 後輪：10.4インチ 連続走行距離：約18km 最高前進速度：6km/h		
満充電までの最大所要時間：5時間 重さ（バッテリー含）：約52kg		
ご利用者負担額	(1割) 2,500円	(2割) 5,000円 (3割) 7,500円
		月額レンタル料金 25,000円

税込価格で表記しています。(非課税 ※非課税 と表記のない商品に限る) 単位:CM

サービスコード/車椅子 介護給付:171001 予防給付:671001 /車椅子付属品 介護給付:171002 予防給付:671002

ベッド・  
ベッド  
付属品

タウニジョイX プラス 介助操作部あり ニッケル JWアクティブプラス P 介助操作部あり ニッケル  
介助操作部なし ニッケル

ヤマハ

介助操作部  
あり



介助操作部  
なし



重さ  
29.4  
kg  
(バッテリー含む)

重さ  
29.4  
kg  
(バッテリー含む)

介助操作部  
あり



介助操作部  
なし



重さ  
31.6  
kg  
(バッテリー含む)

重さ  
31.6  
kg  
(バッテリー含む)

商品名	商品番号	商品コード
タウニジョイX プラス 介助操作部あり ニッケル	25-6035-0	00233-000094

最大使用者体重:75kg(積載物含む) 実用登坂角度:6° 連続走行距離:16km

ご利用者 負担額 (1割)	2,958 円	(2割) 5,916 円 (3割) 8,874 円	月額レンタル料金 29,580 円
------------------	---------	------------------------------	----------------------

商品名	商品番号	商品コード
タウニジョイX プラス 介助操作部なし ニッケル	25-6037-0	00233-000100

最大使用者体重:75kg(積載物含む) 実用登坂角度:6° 連続走行距離:16km

ご利用者 負担額 (1割)	2,700 円	(2割) 5,400 円 (3割) 8,100 円	月額レンタル料金 27,000 円
------------------	---------	------------------------------	----------------------

商品名	商品番号	商品コード
JWアクティブプラス P 介助操作部あり ニッケル	25-6036-0	00233-000097

最大使用者体重:100kg(積載物含む) 実用登坂角度:6° 連続走行距離:15km

ご利用者 負担額 (1割)	3,000 円	(2割) 6,000 円 (3割) 9,000 円	月額レンタル料金 30,000 円
------------------	---------	------------------------------	----------------------

商品名	商品番号	商品コード
JWアクティブプラス P 介助操作部なし ニッケル	25-6038-0	00233-000104

最大使用者体重:100kg(積載物含む) 実用登坂角度:6° 連続走行距離:15km

ご利用者 負担額 (1割)	2,700 円	(2割) 5,400 円 (3割) 8,100 円	月額レンタル料金 27,000 円
------------------	---------	------------------------------	----------------------

skit\_JUX プラス 介助操作部なし ニッケル

ミキ

あなたの生活にスリムフィット



重さ  
29.4  
kg  
(バッテリー含む)

非課税

- 介助用  
ブレーキバー
- ひじ当て  
ウイング
- ひじ当て  
高さ調節
- スイング  
アウト
- 背張り  
調節
- グリップ  
高さ調節
- ノーパンク  
タイヤ
- ショックレス  
キャスター
- クッション

- 跳ね上げアームレスト
- スイングアウト& 着脱式フットレスト

主な装備



**コンパクト設計**  
全幅は、一目瞭然のわず  
か 490mm のコンパクト  
設計。

※但し自走用操作部含まず



**使いやすい自走操作部**  
乗り降りの際や搭乗時など、  
状況に応じてお好きな位置  
へ動かせます。



**介助用操作部**  
介助者側からも電動操作が  
可能です。(右側のみ)



**高さ調整式アームサポート**  
ご利用される方に合わせて、  
アームサポートの高さを調  
整できます。

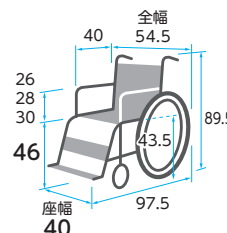

商品名	商品番号	商品コード
skit_JUX プラス 介助操作部なし ニッケル	25-6028-0	00122-000540

最大使用者体重:100kg(積載物含む) 実用登坂角度:6°

自走速度:(前進)1.6~4.6km/h(後進)0.9~2.3km/h 連続走行距離:16km

ご利用者 負担額 (1割)	2,700 円	(2割) 5,400 円 (3割) 8,100 円	月額レンタル料金 27,000 円
------------------	---------	------------------------------	----------------------

床ずれ  
防止用具

体位  
変換器

認知症  
老人徘徊  
感知機器

手すり

歩行  
補助杖

歩行器

車椅子・  
車椅子  
付属品

スロープ

移動用  
リフト・  
つり具

介護保険  
購入  
対象品

販売品

情報



# 車椅子・車椅子付属品

## アウルREHA

加地

最も圧力がかかる坐骨付近と尾骨を効果的に減圧します。ハイタイプは坐骨部の沈み込み量を確認した骨突出が顕著な方向への厚手タイプです。ミドルは坐骨部の圧力分散性を確保しつつ、厚みをおさえて使いやすいタイプです。

※写真は付属カバーを外した状態です。

「座る」を変える体圧「流動」分散。

EXGEL®

衝撃を吸収する弾力性

圧力を分散する柔軟性

ズレに寄り添う流動性



床ずれ  
防止用具

体位  
変換器

認知症  
老人徘徊  
感知機器

手すり

歩行  
補助杖

歩行器

車椅子・  
車椅子  
付属品

スロープ

移動用  
リフト・  
つり具

介護保険  
購入  
対象品

販売品

情報

### レギュラー



厚さ 4 cm 重さ 1.2 kg

厚さ4cmの薄さで足つき性の良いスタンダードタイプ

- 自力での座位保持が可能な方
- 足こぎされる方
- 低床の車椅子をお使いの方

### ミドル



厚さ 6 cm 重さ 1.3 kg

適度な厚みで体圧分散性を持つ多用途タイプ

- 自力での座位保持が可能な方
- 足こぎされる方
- 薄いクッションは不安な方
- 厚いクッションは使いにくい方

### ハイ



厚さ 8 cm 重さ 1.4 kg

坐骨部の深い沈み込み量を確認した減圧重視タイプ

- 自力での座位保持が可能な方
- 前坐骨部の骨突出が顕著な方
- エアクッションのような沈み込みでの減圧効果が必要な方

厳選した素材で安全性と使いやすさを実現



カバーには前後のわかりやすいタグ付き



身体にフィットするストレッチ素材



調整いらずのシンプル設計



誤使用防止を考慮した、わかりやすいデザイン



商品名	商品番号	商品コード
アウルREHA レギュラー	29-6999-1	00540-000028

サイズ：幅40×奥行40×厚さ4cm

ご利用者負担額 (1割)	200 円	(2割)	400 円	月額レンタル料金	2,000 円
		(3割)	600 円		

商品名	商品番号	商品コード
アウルREHA ミドル	29-8267-1	00540-000057

サイズ：幅40×奥行40×厚さ6cm

ご利用者負担額 (1割)	200 円	(2割)	400 円	月額レンタル料金	2,000 円
		(3割)	600 円		

商品名	商品番号	商品コード
アウルREHA ハイ	29-7000-1	00540-000029

サイズ：幅40×奥行40×厚さ8cm

材質/本体：エクスジェル、ウレタンフォーム、ウレタン合成皮革 カバー：ポリエステル・ウレタンフォーム・ウレタンフィルム

ご利用者負担額 (1割)	200 円	(2割)	400 円	月額レンタル料金	2,000 円
		(3割)	600 円		

## アウルREHA 3D

加地

厚さ 8 cm 重さ 1.5 kg

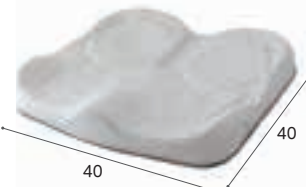

3Dジャスト

厚さ 7.5 cm 重さ 1.7 kg

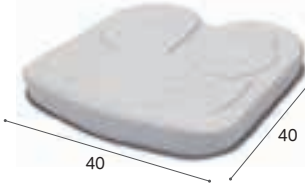

3Dレギュラー

厚さ 11 cm 重さ 1.9 kg

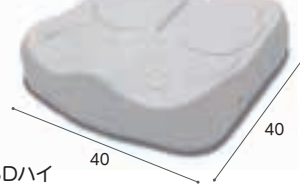

3Dハイ

「座る」を変える体圧「流動」分散。

EXGEL®

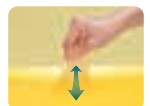

※写真は付属カバーを外した状態です。

最も圧力がかかる坐骨付近を効果的に減圧します。ハイタイプは坐骨部の沈み込み量を確認した厚手タイプです。

- 自力での体幹保持が困難な方
- 大腿部の支持が必要な方
- 前ずれしてしまう方
- 座位が安定せず長時間座ってられない方

商品名	商品番号	商品コード
アウルREHA 3Dジャスト	29-7587-1	00540-000055

サイズ：幅40×奥行40×厚さ8cm

ご利用者負担額 (1割)	250 円	(2割)	500 円	月額レンタル料金	2,500 円
		(3割)	750 円		

商品名	商品番号	商品コード
アウルREHA 3Dレギュラー	29-6844-1	00540-000030

サイズ：幅40×奥行40×厚さ7.5 (着座面5.3) cm

ご利用者負担額 (1割)	200 円	(2割)	400 円	月額レンタル料金	2,000 円
		(3割)	600 円		

商品名	商品番号	商品コード
アウルREHA 3Dハイ	29-6848-1	00540-000031

サイズ：幅40×奥行40×厚さ11 (着座面6.5) cm

材質/本体：ウレタン合成皮革 中材：エクスジェル、ウレタンフォーム カバー：ポリエステル・ウレタンフォーム・ウレタンフィルム

ご利用者負担額 (1割)	250 円	(2割)	500 円	月額レンタル料金	2,500 円
		(3割)	750 円		

## デュオジェルクッション

### ケープ

座位保持が困難で仙骨座りや骨盤後傾を起こしやすい場合も、2種類のジェルで安定した姿勢をサポートします。

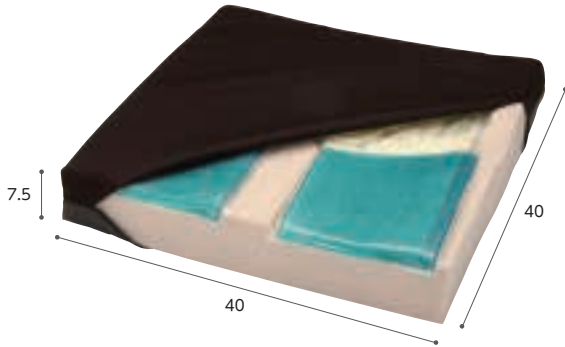

### U字構造

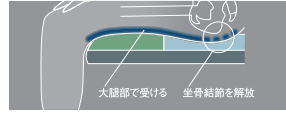

左右の大腿部の裏側で体重を受けるU字構造により、坐骨結節に集中する圧力を解放します。左右の体圧分布の偏りがなく、バランスよく身体を支え、優れた体圧分散効果が得られます。

### 専用カバー



伸縮性に優れた素材を使用し、張力を回避。内部のジェルやウレタンフォーム本来の効果を発揮させます。透湿性もあるので、ムシなどによる湿潤も予防します。

厚さ 7.5 cm  
重さ 1.7 kg

床ずれ  
防止用具

体位  
変換器

認知症  
老人徘徊  
感知機器

手すり

商品名	商品番号	商品コード
デュオジェルクッション	29-5922-1	00206-000048

材質/本体: シリコンジェル+ウレタンフォーム

カバー: 上面 ポリエステル100% (防水・伸縮) 下面 ターポリン布 (すべり止め加工・防水・防災)

ご利用者 負担額 (1割)	218 円	(2割) 436 円 (3割) 654 円	月額レンタル料金 2,180 円
------------------	-------	--------------------------	---------------------

## ベスポジェルクッション

### ケープ

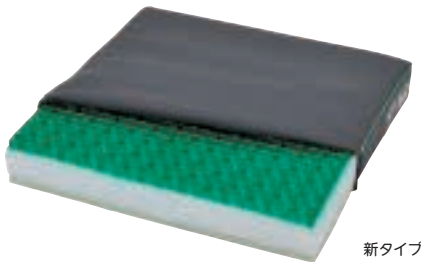

重さ 1.9 kg  
旧タイプ 1.6kg

前後を変えることで、活動補助(足こぎ)と姿勢保持の2種類の用途に対応する体圧分散クッションです。

商品名	商品番号	商品コード
ベスポジェルクッション	29-6516-1	00206-000072

サイズ: 幅40×奥行40×厚さ6.5cm 材質/本体: ポリウレタンジェル、ウレタンフォーム  
カバー: 上面: ポリエステル100%ポリウレタンフィルムラミネート加工布 (防水・制菌・吸湿速乾)  
下面: ターポリン布 (すべり止め加工、防水)

ご利用者 負担額 (1割)	200 円	(2割) 400 円 (3割) 600 円	月額レンタル料金 2,000 円
------------------	-------	--------------------------	---------------------

## レスポ

### モルテン

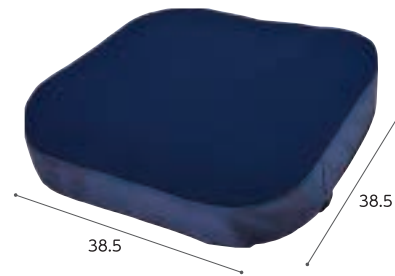

厚さ 8.5 cm  
重さ 2.8 kg

●特殊流動体バッグとベスポクッション、ベースプレートを組み合わせることで、優れた体圧分散性能と座位保持性能を両立。

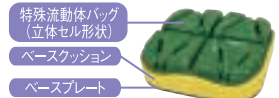

商品名	商品番号	商品コード
レスポ (ネイビー)	29-6504-1	00054-000120

ご利用者 負担額 (1割)	200 円	(2割) 400 円 (3割) 600 円	月額レンタル料金 2,000 円
------------------	-------	--------------------------	---------------------

## ピタ・シートクッションプレス(PTB65)

### ファンディーナ

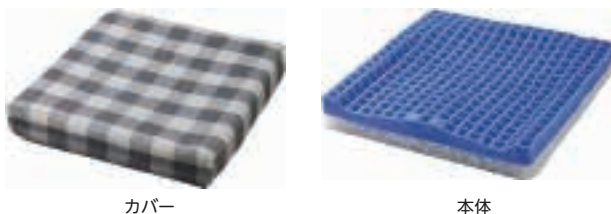

カバー

本体

重さ 1.4 kg

弾力性のある立体格子状ジェルが体圧を分散し、ズレかを吸収、ジェルの下に配した「プレスエア」の柔らかで反発性に優れた積層繊維との二層構造で疲れにくく安定した座位を保ちます。

商品名	商品番号	商品コード
PTB65	29-6816-1	00857-000014

サイズ: 幅40×奥行40×厚さ6.5cm

材質/本体: 熱可塑性エラストマー (立体格子状ジェル) / 指定外繊維 (プレスエア) カバー: ポリエステル

ご利用者 負担額 (1割)	200 円	(2割) 400 円 (3割) 600 円	月額レンタル料金 2,000 円
------------------	-------	--------------------------	---------------------

## シーポス

### モルテン

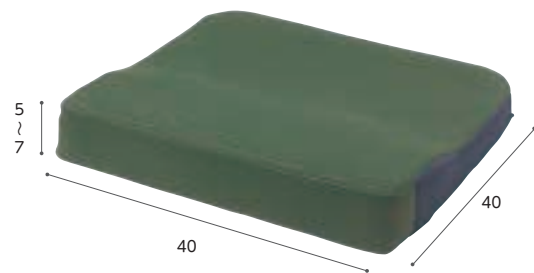

厚さ 5~7 cm  
重さ 1.3 kg

からだのずり落ちを防ぎ、お尻への圧迫を軽減します。通気性の高いカバーを採用。取りはずして洗濯も可能。

商品名	商品番号	商品コード
シーポス	29-0350-1	00054-000030

ご利用者 負担額 (1割)	200 円	(2割) 400 円 (3割) 600 円	月額レンタル料金 2,000 円
------------------	-------	--------------------------	---------------------

歩行  
補助杖

歩行器

車椅子・  
車椅子  
付属品

スロープ

移動用  
リフト・  
つり具

介護保険  
購入  
対象品

販売品

情報



# 車椅子・車椅子付属品

床ずれ  
防止用具

体位  
変換器

認知症  
老人徘徊  
感知機器

手すり

歩行  
補助杖

歩行器

車椅子・  
車椅子  
付属品

スロープ

移動用  
リフト・  
つり具

介護保険  
購入  
対象品

販売品

情報

## アルファプラクッション 撥水・防水カバータイプ

タイカ

厚さ  
6  
cm

重さ  
0.6  
kg

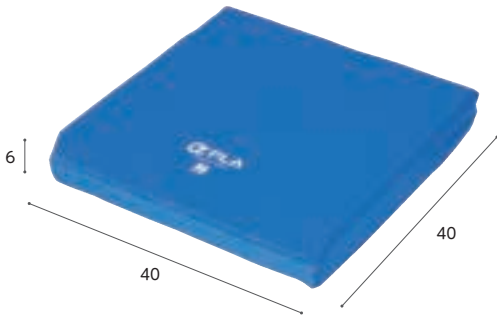

撥水・防水・制菌加工のカバーです。3層のゲルサンド構造がお尻をしっかりりと包み込み、安定感のある座り心地を実現します。

商品名	商品番号	商品コード
アルファプラクッション 撥水・防水カバータイプ	29-6552-1	00563-000017

サイズ：幅40×長さ40×厚さ6cm 重さ：0.6kg

材質/本体：アルファゲル、ウレタンフォーム カバー：天面・側面/（表）ポリエステル（裏）ポリウレタン 底面/ ポリエステル、メタクリル樹脂

ご利用者 負担額 (1割)	200円	(2割)	400円	月額レンタル料金	2,000円
		(3割)	600円		

## アルファプラフクッション 撥水・防水カバータイプ

タイカ

厚さ  
7.5  
cm

重さ  
0.6  
kg

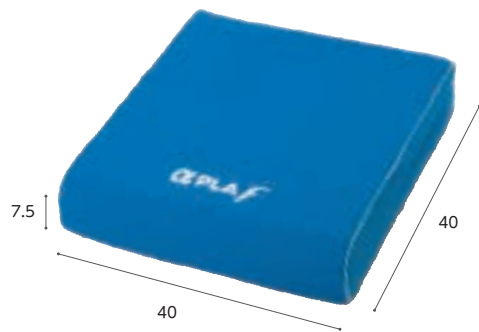

高い体圧分散性能と座位姿勢の安定を考えた高機能車椅子用クッションです。

商品名	商品番号	商品コード
アルファプラフクッション 撥水・防水カバータイプ	29-8599-1	00563-000124

サイズ：幅40×長さ40×厚さ7.5cm 重さ：0.6kg

材質/本体：ポリウレタンフォーム カバー：天面・側面/（表）ポリエステル（裏）ポリウレタン/ポリエステル、底面/（表）ポリ塩化ビニル（裏）テトロン/レーヨン

ご利用者 負担額 (1割)	200円	(2割)	400円	月額レンタル料金	2,000円
		(3割)	600円		

## FC-コキュー君

アイ・ソネックス

厚さ  
8  
cm

重さ  
0.87  
kg

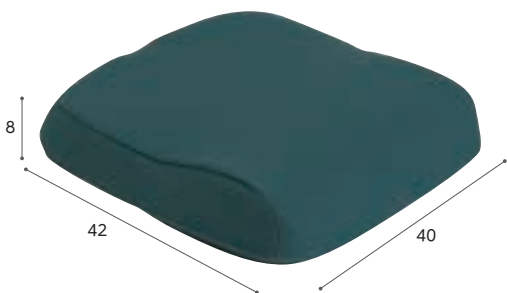

手間いらずの自動調圧バルブのエアアクション。接触圧の分散をはかります。

商品名	商品番号	商品コード
FC-コキュー君	29-5971-1	00149-000016

ご利用者 負担額 (1割)	200円	(2割)	400円	月額レンタル料金	2,000円
		(3割)	600円		

## リフレックス (40×40)

ユーキ・トレーディング

厚さ  
8  
cm

重さ  
0.7  
kg



エアタイプのクッションなのに、面倒なバルブ調節の必要なし。ただ座るだけで、坐骨周辺の床ずれリスクを軽減し、座位の安定を提供します。

商品名	商品番号	商品コード
リフレックス (40×40)	29-6534-1	00468-000034

サイズ：幅40×奥行40×厚さ8cm 重さ：0.7kg

材質/本体：ウレタンフォーム、ポリエステル カバー：ナイロン

ご利用者 負担額 (1割)	200円	(2割)	400円	月額レンタル料金	2,000円
		(3割)	600円		

## ロホクアドロセレクト ミドルタイプ8×8セル (カバー付き)

ペルモビール

厚さ  
8.5  
cm

重さ  
1.15  
kg

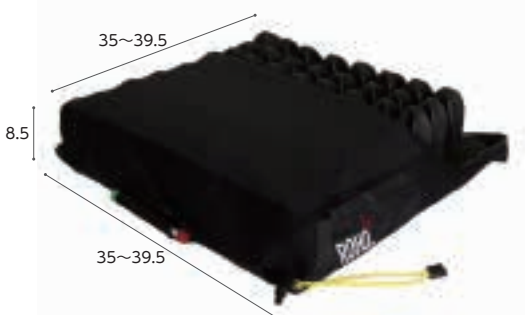

連結したミッドタイプのエアセルが、座位と安定性のカスタマイズという理想的な組み合わせを叶えます。

商品名	商品番号	商品コード
ミドルタイプ	29-7237-1	01300-000042

サイズ：幅35~39.5×奥行35~39.5×厚さ8.5cm (8×8セル)

材質/本体：耐失禁ネオプレンラバー(100%)、難燃性 ラテックス不使用、カバー：難燃性ナイロン

ご利用者 負担額 (1割)	500円	(2割)	1,000円	月額レンタル料金	5,000円
		(3割)	1,500円		

## ロホククッション ミドルタイプ

ペルモビール

重さ  
約1  
kg



商品名	商品番号	商品コード
ミドルタイプ	29-0931-1	01300-000039

サイズ：幅38×奥行38×セルの高さ約8.3cm

材質/本体：耐失禁ネオプレンラバー カバー：伸縮性ナイロン (裏面/ノンスリップ加工)

ご利用者 負担額 (1割)	500円	(2割)	1,000円	月額レンタル料金	5,000円
		(3割)	1,500円		

## アウルサポート バッククッション/シートクッション

加地

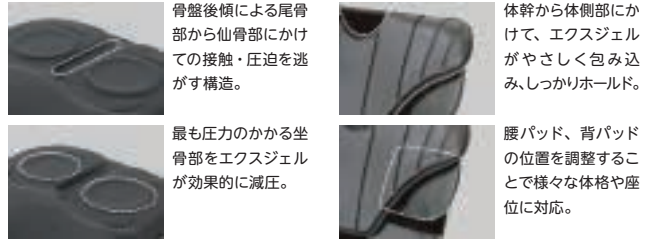

骨盤後傾による尾骨部から仙骨部にかけての接触・圧迫を逃がす構造。

体幹から体側部にかけて、エクスジェルがやさしく包み込み、しっかりホールド。

最も圧力のかかる坐骨部をエクスジェルが効果的に減圧。

腰パッド、背パッドの位置を調整することで様々な体格や座位に対応。

エクスジェルが圧迫軽減。座位バランスをサポートする背&座クッションです。

商品名	商品番号	商品コード
アウルサポート バッククッション	29-6192-1	00540-000015

サイズ:幅48×奥行12×高さ36.5cm

材質/本体:エクスジェル、ウレタンフォーム、ウレタン合成皮革、ナイロン100%、発泡ポリエチレン、カバー:ポリエステル100%、ウレタンフォーム

ご利用者負担額 (1割)	150円	(2割) 300円	月額レンタル料金	1,500円
		(3割) 450円		

商品名	商品番号	商品コード
アウルサポート シートクッション	29-6193-1	00540-000016

サイズ:幅40×奥行40×前/中/後:7/5.5/5cm

材質/本体:エクスジェル、ウレタンフォーム、クロロプレンゴム、ナイロン100%、カバー:ポリエステル100%、ウレタンフォーム、ウレタンフィルム

ご利用者負担額 (1割)	150円	(2割) 300円	月額レンタル料金	1,500円
		(3割) 450円		

## バッククッション (ハイ・ロー) BAC-01/02-BK

加地 「座る」を変える体圧“流動”分散。

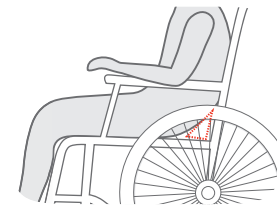

ロータイプはおしり後部の隙間と両側の支持により適切な体幹および座位安定に。ハイタイプは円背傾向が強く更に体側の支持が必要な方に。

商品名	商品番号	商品コード
ロータイプ	29-7141-1	00540-000034

ご利用者負担額 (1割)	120円	(2割) 240円	月額レンタル料金	1,200円
		(3割) 360円		

商品名	商品番号	商品コード
ハイタイプ	29-7142-1	00540-000035

材質/本体:エクスジェル、ウレタンフォーム、ウレタン合成皮革、カバー:ポリエステル100%

ご利用者負担額 (1割)	150円	(2割) 300円	月額レンタル料金	1,500円
		(3割) 450円		

## FC-フィット(背・腰)

アイ・ソネックス



FC-フィット(背) 使用例

FC-フィット(背)ロングパッド2ヶ付は長いパッドで体幹をしっかり支えます。円背や斜め座りの方に。FC-フィット(腰)は骨盤を立ててしっかり支えます。骨盤が回旋、後傾している方に。

商品名	商品番号	商品コード
FC-フィット(背)ロングパッド2ヶ付	29-6158-1	00149-000023

ご利用者負担額 (1割)	150円	(2割) 300円	月額レンタル料金	1,500円
		(3割) 450円		

商品名	商品番号	商品コード
FC-フィット(腰)	29-6168-1	00149-000022

ご利用者負担額 (1割)	110円	(2割) 220円	月額レンタル料金	1,100円
		(3割) 330円		

床ずれ  
防止用具

体位  
変換器

認知症  
老人徘徊  
感知機器

手すり

歩行  
補助杖

歩行器

車椅子・  
車椅子  
付属品

スロープ

移動用  
リフト・  
つり具

介護保険  
購入  
対象品

販売品

情報



# 車椅子・車椅子付属品

床ずれ  
防止用具

体位  
変換器

認知症  
老人徘徊  
感知機器

手すり

歩行  
補助杖

歩行器

車椅子・  
車椅子  
付属品

スロープ

移動用  
リフト・  
つり具

介護保険  
購入  
対象品

販売品

情報

## CRT用ポンベ架 MS-0026 (CRT-1LoB/1Lo/5Lo用) MS-0027 (CRT-1LoB/1Lo/5Lo以外)

ミキ



MS-0026



MS-0027

酸素ポンベを携帯する際に使用。ベルトによって大きさの調整が可能です。

商品名	商品番号	商品コード
CRT用ポンベ架 MS-0026 (CRT-1LoB/1Lo/5Lo用)	29-8941-1	00122-000600
ご利用者負担額 (1割)	100 円	(2割) 200 円 (3割) 300 円
月額レンタル料金	1,000 円	
商品名	商品番号	商品コード
CRT用ポンベ架 MS-0027 (CRT-1LoB/1Lo/5Lo以外)	29-8392-1	00122-000601
ご利用者負担額 (1割)	100 円	(2割) 200 円 (3割) 300 円
月額レンタル料金	1,000 円	

## CRT用杖入れ MS-0022

ミキ



杖を携帯する際に使用します。

商品名	商品番号	商品コード
CRT用杖入れ MS-0022	29-8545-1	00122-000596
ご利用者負担額 (1割)	100 円	(2割) 200 円 (3割) 300 円
月額レンタル料金	1,000 円	

## ポンベ架/延長ティッピングバー

※取り付けに関しては付属品適合表をご参照ください。

ミキ



ポンベ架



延長ティッピングバー

酸素ポンベを携帯する際に使用します。ベルトによって大きさの調整が可能です。

●機種によってはポンベ架取付けには「延長ティッピングバー-MS-138」の併用が必須となります。

商品名	商品番号	商品コード
ポンベ架 MS-134	29-5918-1	00122-000214
ご利用者負担額 (1割)	100 円	(2割) 200 円 (3割) 300 円
月額レンタル料金	1,000 円	
商品名	商品番号	商品コード
延長ティッピングバー MS-138	29-6057-1	00122-000387
ご利用者負担額 (1割)	100 円	(2割) 200 円 (3割) 300 円
月額レンタル料金	1,000 円	

## NEXT専用 酸素ポンベ架/転倒防止キャスト付

※取り付けに関しては付属品適合表をご参照ください。

松永製作所



酸素ポンベ架



転倒防止キャスト付

●後方への転倒のおそれがある場合は転倒防止の取り付けをおすすめします。

商品名	商品番号	商品コード
酸素ポンベ架 X-WC91-001	29-8338-1	00066-000345
ご利用者負担額 (1割)	100 円	(2割) 200 円 (3割) 300 円
月額レンタル料金	1,000 円	
商品名	商品番号	商品コード
転倒防止キャスト付	29-8339-1	00066-000356
ご利用者負担額 (1割)	100 円	(2割) 200 円 (3割) 300 円
月額レンタル料金	1,000 円	

## テーブル (大) 横差し前後スライド式

ミキ

重さ  
2.5  
kg

※取り付けに関しては付属品適合表をご参照ください。

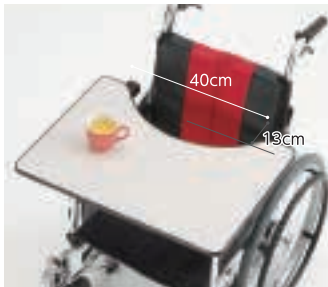

※使用イメージ

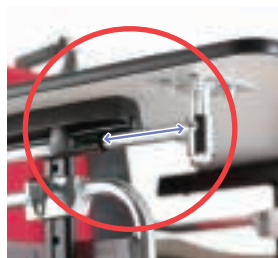

横差し金具・受け金具前後にスライドが可能です。

車椅子に座ったまま読書や軽作業ができます。テーブルが前後にスライドします。抗菌仕様。

商品名	商品番号	商品コード
テーブル (大) 横差し前後スライド式	29-0370-1	00122-000216
サイズ：幅60×奥行45×厚さ1.5cm 重さ：2.5kg		
ご利用者負担額 (1割)	100 円	(2割) 200 円 (3割) 300 円
月額レンタル料金	1,000 円	

## スマートヘッドサポート MS-0009

ミキ



重さ  
2.0  
kg



幅のスライド調整により座幅30~44cmの車いすに取り付けできます。※1

車いすの背パイプに簡単に着脱ができます。車いすの背角度、座幅、利用者の姿勢に合わせて、枕の上下・左右・前後の位置、および角度をそれぞれ独立して調整できます。

商品名	商品番号	商品コード
MS-0009	29-6760-1	00122-000461
対応可能な座幅 (カタログ値)：最小30/最大44cm ※1 一部特殊フレーム除く		
ご利用者負担額 (1割)	200 円	(2割) 400 円 (3割) 600 円
月額レンタル料金	2,000 円	



## ケアスロープ

ケアメディックス

折り畳み時  
全幅 35

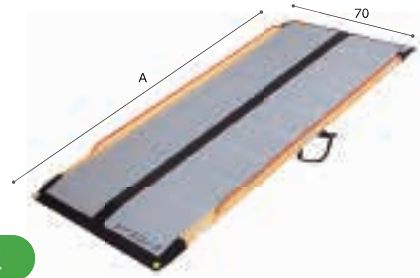

### STEP 1

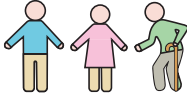

介助者の状況を確認し、選定してください。  
段差の高さを確認し、スロープの長さだけでなく角度も含めて選定してください。

老老介護の場合 推奨角度8°  
スロープの長さ  
||  
段差の高さ × 8倍以上

#### ケアスロープ選定理由例

《CS-175》  
玄関に約20cmの段差があり、間口が71cmの為、設置可能であり、転倒を防止し介助負担を軽減するために選定。

《CS-240C》  
玄関に約30cmの段差があり、間口が71cmの為、設置可能で脱輪防止エッジがあり車いすが安全に移動できるスロープとして選定。

### STEP 2

日本家屋に多い狭い間口・場所でも設置可能な、幅狭設計です。



下部までエッジが無いので、狭い場所で車椅子が直角に乗り入れしやすい設計です。

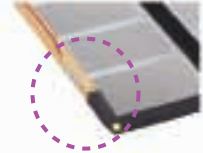

アルミ製脱輪防止エッジにより衝撃に強く丈夫で安全に走行することができます。

### STEP 3



収納しやすい自立設計です。  
様々な段差に応じて長さを選択できる豊富なラインナップを取り揃えております。

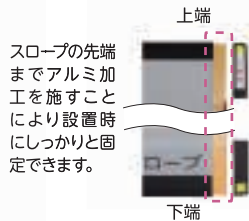

スロープの先端までアルミ加工を施すことにより設置時にしっかりと固定できます。

### STEP 4

設置の際は必ず先端が4cm以上かかっていること、ガタツキがないこと、走行面に異物がないことを確認したうえでご使用ください。



走行面にソフトなすべり止めを採用しているので、室内使用時にスロープの上を裸足でも歩いても痛みありません。

商品名	A(cm)	重さ(kg)	商品番号	商品コード	ご利用者負担額(1割)	ご利用者負担額(2割)	ご利用者負担額(3割)	月額レンタル料金
CS-65	65	約3	28-0979-1	00093-000015	430円	860円	1,290円	4,300円
CS-100	100	約5	28-0980-1	00093-000016	500円	1,000円	1,500円	5,000円
CS-120	120	約6	28-0981-1	00093-000017	550円	1,100円	1,650円	5,500円
CS-150	150	約8	28-0982-1	00093-000018	550円	1,100円	1,650円	5,500円
CS-175	175	約9	28-0983-1	00093-000019	700円	1,400円	2,100円	7,000円
CS-200	200	約10	28-0984-1	00093-000020	786円	1,572円	2,358円	7,860円
CS-240C	240	約12	28-1015-1	00093-000021	900円	1,800円	2,700円	9,000円
CS-285C	285	約15	28-1092-1	00093-000038	1,140円	2,280円	3,420円	11,400円

## ケアスロープT

ケアメディックス

- ケアスロープと地面の隙間に傾斜補正台 (CS-T) を敷き、脱輪防止アームをセットするだけの簡単設置。
- 高さ調節ができ、4cm~6cmまで対応可能です。
- 傾斜補正台 (CS-T) は脱輪防止アームを付け替えることで左右どちらでも設置可能です。

ケアスロープ CS-150~CS-285C

+ 傾斜補正台 CS-T

= ケアスロープT

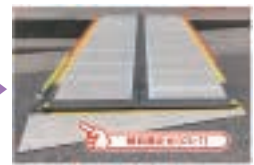
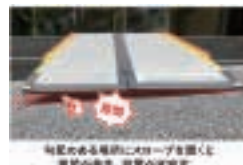
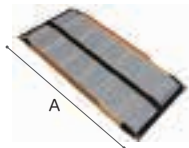

商品名	A	重さ(kg)	商品番号	商品コード	ご利用者負担額(1割)	ご利用者負担額(2割)	ご利用者負担額(3割)	月額レンタル料金
CST-150 (CS-150+CS-T)	150	約11	28-1231-1	00093-000059	900円	1,800円	2,700円	9,000円
CST-175 (CS-175+CS-T)	175	約12	28-1232-1	00093-000060	990円	1,980円	2,970円	9,900円
CST-200 (CS-200+CS-T)	200	約13	28-1233-1	00093-000061	1,100円	2,200円	3,300円	11,000円
CST-240 (CS-240C+CS-T)	240	約15	28-1234-1	00093-000062	1,330円	2,660円	3,990円	13,300円
CST-285 (CS-285C+CS-T)	285	約18	28-1236-1	00093-000063	1,870円	3,740円	5,610円	18,700円

床ずれ  
防止用具

体位  
変換器

認知症  
老人徘徊  
感知機器

手すり

歩行  
補助杖

歩行器

車椅子・  
車椅子  
付属品

スロープ

移動用  
リフト・  
つり具

介護保険  
購入  
対象品

販売品

情報



## スロープの走行における注意点

降りる時は、介助者が後ろ向きになり、支えるように降りましょう。

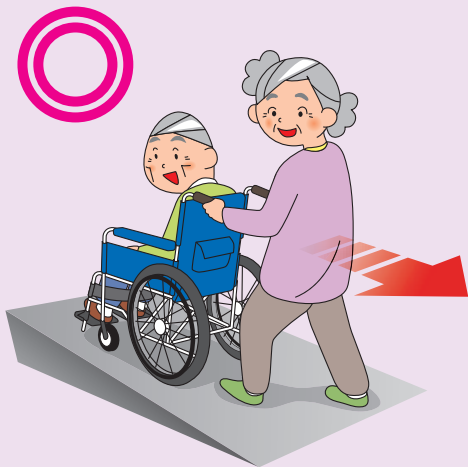

## スロープの選び方

※適用傾斜角度は車椅子の種類やご利用者、介助者の体力等により変化します。下記表は目安としてお使いください。  
※段差に対し最低でも4倍以上の長さのスロープをお使いください。

段差の高さ	5cm	10cm	15cm	20cm	25cm	30cm	35cm	40cm	45cm	50cm	60cm	70cm
歩行器												
スロープの長さ												
65cm	Green	Yellow	Purple									
70cm	Green	Yellow	Purple									
車椅子・ 車椅子 付属品												
85cm	Green	Yellow	Purple									
87.5cm	Green	Yellow	Purple									
100cm	Green	Yellow	Purple	Purple								
120cm	Green	Yellow	Purple	Purple	Purple							
125cm	Green	Yellow	Purple	Purple	Purple	Purple						
135cm	Green	Yellow	Purple	Purple	Purple	Purple	Purple					
150cm	Green	Yellow	Purple	Purple	Purple	Purple	Purple	Purple				
165cm	Green	Yellow	Purple	Purple	Purple	Purple	Purple	Purple	Purple			
移動用 リフト・ つり具												
175cm	Green	Yellow	Purple	Purple	Purple	Purple	Purple	Purple	Purple	Purple		
200cm	Green	Yellow	Purple	Purple	Purple	Purple	Purple	Purple	Purple	Purple	Purple	
介護保険 購入 対象品												
205cm	Green	Yellow	Purple	Purple	Purple	Purple	Purple	Purple	Purple	Purple	Purple	
240cm	Green	Yellow	Purple	Purple	Purple	Purple	Purple	Purple	Purple	Purple	Purple	Purple
245cm	Green	Yellow	Purple	Purple	Purple	Purple	Purple	Purple	Purple	Purple	Purple	Purple
販売品												
255cm	Green	Yellow	Purple	Purple	Purple	Purple	Purple	Purple	Purple	Purple	Purple	Purple
285cm	Green	Yellow	Purple	Purple	Purple	Purple	Purple	Purple	Purple	Purple	Purple	Purple

押してくれる人が  
限界の角度



傾斜角度 10~15°未満

自分で進む

誰かが押してくれる

でも5°は  
きつい~!



傾斜角度 5°未満



傾斜角度 10°未満

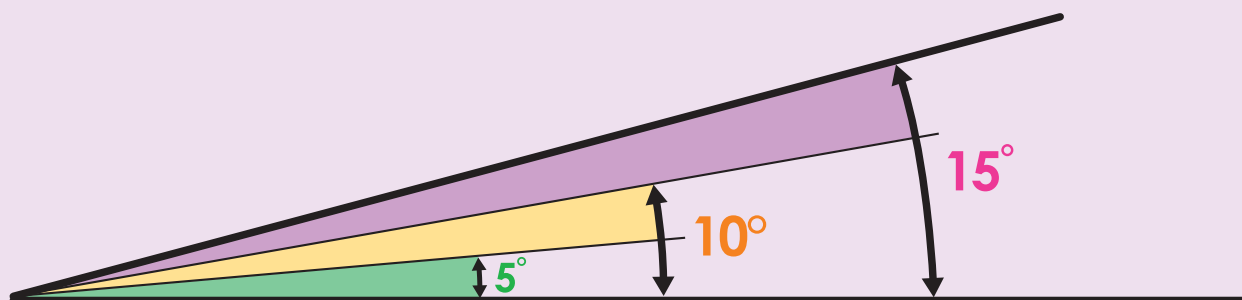

## ダンスロープエア-2

ダンロップホームプロダクツ

### 1.業界最軽量クラス※1

スロープのリーディングカンパニーとして、培われた軽量化・安全・安心・設計技術を生かし、業界最軽量クラスのスロープを開発。

### 2.乗り上げ時の衝撃を低減※2

車いすのスロープ乗り上げ時の衝撃を低減。介助もらくらく。

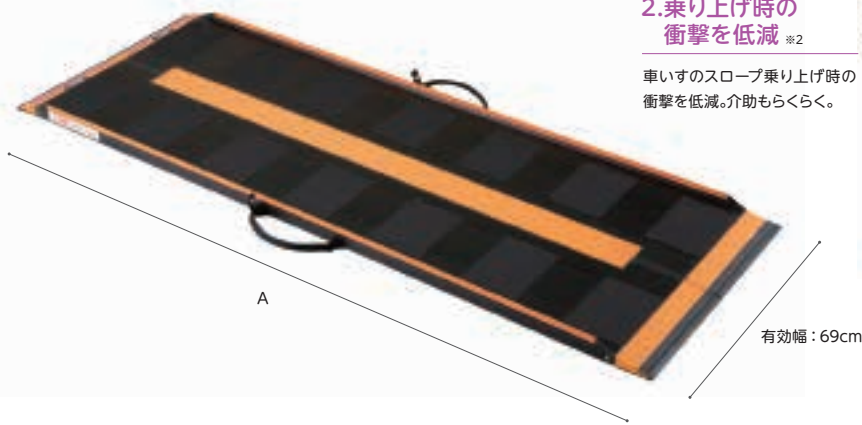

### 3.汎用性の向上※2

全サイズの幅を70cm未満とし、今まで設置不可能だった開口に対応します。高・ハンドル部分も干渉しません。サイズ展開も7サイズあり、様々な住宅環境に適用可能です。

### 4.安全性の向上※2

側壁で脱輪を予防。保護用ゴムの採用で折り畳み時に懸念される指詰めによる怪我の危険性を軽減。スロープを正しい位置に設置するために大きく分かりやすく表現したマークを表示し、安全なご利用を促しています。

### 5.補修性の向上※2

レンタル事業者様における補修作業を簡便化。

※1 JIS認証された車いす用可搬形スロープにおいての他社比較 (2020年8月メーカー調べ)  
※2 ダンロップホームプロダクツ社従来品との比較



商品名	A(cm)	重さ(kg)	商品番号	商品コード	ご利用者負担額(1割)	ご利用者負担額(2割)	ご利用者負担額(3割)	月額レンタル料金
R-85Z	85	約4.3	28-1177-1	00532-000054	<b>550</b> 円	1,100円	1,650円	5,500円
R-125Z	125	約5.7	28-1174-1	00532-000053	<b>664</b> 円	1,328円	1,992円	6,640円
R-165Z	165	約7.0	28-1172-1	00532-000052	<b>730</b> 円	1,460円	2,190円	7,300円
R-205Z	205	約8.5	28-1178-1	00532-000051	<b>854</b> 円	1,708円	2,562円	8,540円
R-230Z	230	約9.6	28-1179-1	00532-000050	<b>956</b> 円	1,912円	2,868円	9,560円
R-255Z	255	約10.5	28-1180-1	00532-000049	<b>1,042</b> 円	2,084円	3,126円	10,420円
R-285Z	285	約11.5	28-1181-1	00532-000048	<b>1,210</b> 円	2,420円	3,630円	12,100円

## エコ段差スロープN

マツ六

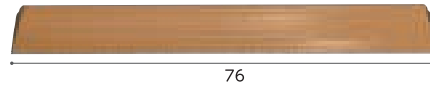

商品名	高さ(cm)	奥行き(cm)	勾配度数(kg)	商品番号	商品コード	ご利用者負担額(1割)	ご利用者負担額(2割)	ご利用者負担額(3割)	月額レンタル料金
10N	1	4	0.2	28-1030-1	01265-000120	<b>50</b> 円	100円	150円	500円
14N	1.4	6	0.3	28-1016-1	01265-000095	<b>50</b> 円	100円	150円	500円
20N	2	8	0.6	28-1017-1	01265-000096	<b>50</b> 円	100円	150円	500円
25N	2.5	10	1	28-1018-1	01265-000097	<b>50</b> 円	100円	150円	500円
30N	3	12	1.3	28-1019-1	01265-000098	<b>50</b> 円	100円	150円	500円
35N	3.5	14	1.9	28-1026-1	01265-000116	<b>70</b> 円	140円	210円	700円
40N	4	16	2.3	28-1027-1	01265-000117	<b>70</b> 円	140円	210円	700円
45N	4.5	18	2.9	28-1028-1	01265-000118	<b>70</b> 円	140円	210円	700円
50N	5	20	3.6	28-1029-1	01265-000119	<b>90</b> 円	180円	270円	900円
55N	5.5	22	4.7	28-1031-1	01265-000121	<b>100</b> 円	200円	300円	1,000円
60N	6	24	5.7	28-1032-1	01265-000122	<b>100</b> 円	200円	300円	1,000円

床ずれ  
防止用具

体位  
変換器

認知症  
老人徘徊  
感知機器

手すり

歩行  
補助杖

歩行器

車椅子・  
車椅子  
付属品

スロープ

移動用  
リフト・  
つり具

介護保険  
購入  
対象品

販売品

情報



# 移動用リフト・つり具

床ずれ  
防止用具

体位  
変換器

認知症  
老人徘徊  
感知機器

手すり

歩行  
補助杖

歩行器

車椅子・  
車椅子  
付属品

スロープ

移動用  
リフト・  
つり具

介護保険  
購入  
対象品

販売品

情報

## 独立宣言プリモ・ブラックレザー DSPRII

屋内

コムラ製作所



使用条件：立ち上がり

22kgの軽量モデルです。また、静かな昇降音のモーター、柔らかな座面のクッションを採用しています。アームレストは跳ね上げ式で、ベッド・車椅子への移乗にも利用できます。

商品名	商品番号	商品コード
DSPRII	22-5891-1	00088-000016
サイズ：幅56×奥行82.5×高さ85.5cm 座面高さ：15~53.5cm		
重さ：22kg 耐荷重：100kg 使用電源：AC100V		

ご利用者 負担額 (1割)	<b>800</b> 円	(2割) <b>1,600</b> 円	月額レンタル料金	<b>8,000</b> 円
		(3割) <b>2,400</b> 円		

## 独立宣言ローザ・コンパクトシート DSRS-C

屋内

コムラ製作所



使用条件：立ち上がり

上下ストロークは59.5cm。座板高さは1.5~61cmまで高さ調節可能。アームレストは跳ね上げできるので、ベッド・車椅子への移乗にも利用できます。

商品名	商品番号	商品コード
DSRS-C	22-5833-1	00088-000022
サイズ：幅55×奥行81×高さ97.5cm 座面高さ：1.5~61cm 重さ：42kg 使用電源：AC100V		

ご利用者 負担額 (1割)	<b>1,500</b> 円	(2割) <b>3,000</b> 円	月額レンタル料金	<b>15,000</b> 円
		(3割) <b>4,500</b> 円		

## 独立宣言エコライト DSERA

屋内

コムラ製作所



使用条件：立ち上がり

昇降座いすのスタンダードモデルです。アームレスト跳ね上げ式。

商品名	商品番号	商品コード
DSERA	22-5744-1	00088-000012
重さ：36kg 耐荷重：100kg 使用電源：AC100V		

ご利用者 負担額 (1割)	<b>1,000</b> 円	(2割) <b>2,000</b> 円	月額レンタル料金	<b>10,000</b> 円
		(3割) <b>3,000</b> 円		

## 電動昇降座椅子 独立宣言ツイスト(ブルー)

屋内

コムラ製作所



使用条件：立ち上がり

起立・着座がしやすい、座椅子の電動昇降機能と回転機能付。

商品名	商品番号	商品コード
DSTPA	22-5735-1	00088-000014
サイズ：幅64.5×奥行82.5×高さ94cm 座面高さ：16~57.5cm		
重さ：46kg 耐荷重：80kg 使用電源：AC100V		

ご利用者 負担額 (1割)	<b>1,250</b> 円	(2割) <b>2,500</b> 円	月額レンタル料金	<b>12,500</b> 円
		(3割) <b>3,750</b> 円		

## 独立宣言リクライニング DSREC

屋内

コムラ製作所



使用条件：立ち上がり

背もたれと座板が一緒に傾斜する電動チルト機構と背もたれが後ろに傾斜する電動リクライニング機構が備わっています。

商品名	商品番号	商品コード
DSREC	22-5706-1	00088-000015
サイズ：幅66×奥行101.5×高さ95.5cm 座面高さ：16~57.5cm リクライニング角度：105°~135°		
チルト稼働範囲：30° 重さ：45kg 耐荷重：100kg 使用電源：AC100V		

ご利用者 負担額 (1割)	<b>1,800</b> 円	(2割) <b>3,600</b> 円	月額レンタル料金	<b>18,000</b> 円
		(3割) <b>5,400</b> 円		

## 独立宣言暖らん DSDAR

屋内

コムラ製作所



身体機能：立ち上がり

座板が16.5cm前方へ移動する電動スライド機能により、こたつへの出入りが楽にでき、レバーを操作することで背もたれを95°~120°にリクライニングできます。

商品名	商品番号	商品コード
DSDAR	22-5821-1	00088-000021
サイズ：幅64~58×奥行99.5~116×高さ97cm 座面高さ：16~57cm		
重さ：58kg 耐荷重：80kg 使用電源：AC100V		

ご利用者 負担額 (1割)	<b>1,800</b> 円	(2割) <b>3,600</b> 円	月額レンタル料金	<b>18,000</b> 円
		(3割) <b>5,400</b> 円		

## 車椅子用電動昇降機 UD-320CS

屋外

いうら

ロールカーテンや停電時の非常降下スイッチ、いたずら防止のキースイッチなど安全面には細心の注意を払っています。平らな場所があれば設置のための基礎工事は必要ありません。

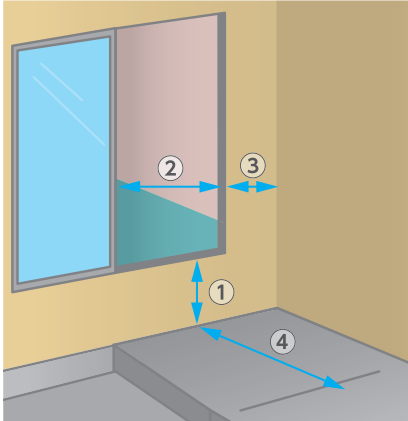

### 建物の寸法

- 次の各部の寸法をご確認ください。
- ①地面から出入り口までの高さ: 65cm 以下
  - ②出入り口の開口寸法: 72cm 以上
  - ③壁から出入り口までの寸法: 16cm 以上
  - ④敷地幅の寸法: 149.5cm 以上

### 設置面

水平な場所に設置してください。  
土の上には直接設置しないでください。



直進進入

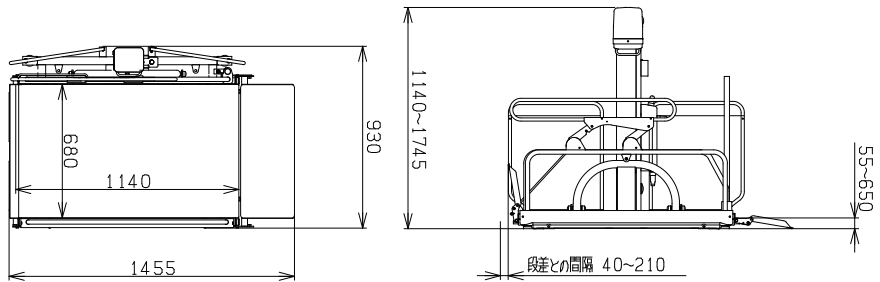

商品名	商品番号	商品コード
UD-320CS	22-5867-1	00084-000093
全長(スロープを下げたとき): 145.5cm		全幅: 93cm
全高: 111.5~172cm		テーブル内寸: 幅68×長さ114cm
昇降範囲: 5.5~65cm		スロープ: 幅68.5×長さ27.5cm
ブリッジ: 幅68.5cm×長さ27.5cm		昇降時間: 50Hz=52秒/60Hz=43秒
重さ: 75kg		耐荷重: 150kg
		スロープ角度: 10度
		使用電源: AC100V
ご利用者負担額 (1割)	2,200円	(2割) 4,400円 (3割) 6,600円
		月額レンタル料金 22,000円

床ずれ  
防止用具

体位  
変換器

認知症  
老人徘徊  
感知機器

手すり

歩行  
補助杖

歩行器

車椅子・  
車椅子  
付属品

スロープ

移動用  
リフト・  
つり具

## 移動用リフト リーチ

モルテン

屋内



スロープが置けないスペースにも設置できるコンパクトサイズです。  
電源不要でフットポンプについているペダルを踏むとテーブルが昇降します。

商品名	商品番号	商品コード
ショートタイプ	22-5931-1	00054-000170
サイズ: 全幅100・107・114×奥行110cm		テーブルサイズ: 全幅76・83・90×奥行110×高さ8~40cm
		重さ: 62kg 最大上昇荷重: 100kg
ご利用者負担額 (1割)	1,090円	(2割) 2,180円 (3割) 3,270円
		月額レンタル料金 10,900円
商品名	商品番号	商品コード
ロングタイプ	22-5932-1	00054-000171
サイズ: 全幅100・107・114×奥行125cm		テーブルサイズ: 全幅76・83・90×奥行125×高さ8~40cm
		重さ: 65kg 最大上昇荷重: 100kg
ご利用者負担額 (1割)	1,090円	(2割) 2,180円 (3割) 3,270円
		月額レンタル料金 10,900円

介護保険  
購入  
対象品

販売品

情報

使用条件: 段差移動



# 移動用リフト・つり具

床ずれ  
防止用具

## 移乗サポートロボット Hug L1-01

FUJI

軽量でコンパクト、スリングシートが不要です。

**Hug**  
移乗サポートロボット Hug



体位  
変換器

認知症  
老人徘徊  
感知機器

手すり

歩行  
補助杖

歩行器

車椅子・  
車椅子  
付属品

スロープ

移動用  
リフト・  
つり具

介護保険  
購入  
対象品

販売品

情報

屋内 非課税

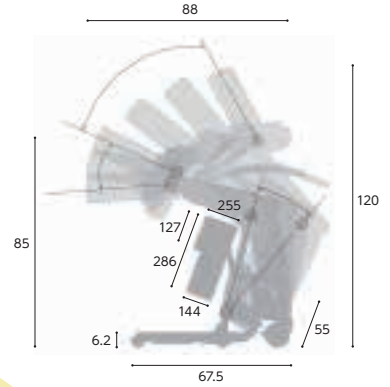

### 準備・操作が簡単

使いたいときに  
サッと準備  
どなたでも簡単操作

### コンパクト

軽量化実現!  
狭い場所でも使える  
スリムなボディ  
移動もらくらく

### 安心・安全

Hugが体を  
しっかりとサポート  
100kgの方まで  
軽々移乗



#### ① Hugに寄りかかる

Hugを近づけ身体を寄せます。スリングシートなどは不要なため、準備に時間がかかりません。



#### ② 上体を起こす

簡単リモコン操作でHugがやさしく、抱えあげます。100kgの方でも安心して利用できます。



#### ③ 便座に座る

お手洗いや車椅子へゆっくりと安全に座ることができます。脱衣介助も簡単に行えます。

商品名	商品番号	商品コード
Hug L1-01	22-6065-0	01666-000002
サイズ:全長88×全幅55×全高85~120cm 重さ:30kg 最大使用者体重100kg		
バッテリー/形式:鉛蓄電池 定格電圧:DC24V 充電時間:8時間 最大使用回数:100回(使用環境による)		
ご利用者負担額 (1割)	(2割) 5,500円 (3割) 8,250円	月額レンタル料金 27,500円

## 移動支援リフト スカイリフト SL-2009U

アイ・ソネックス

屋内 非課税



スイッチの  
切り忘れも大丈夫、  
勝手に電源オフ



操作を止めてから20分後に自動的に電源が切れるので、バッテリーの消耗を防ぎます。

カンタン充電



専用アダプター本体とコンセントに差し込むだけ。

停止センサー付



胸パットの下端部が身体に触れると自動的に止まります。  
※緊急下降ボタン動作時には停止センサーは働きません。

緊急下降ボタン付



停止センサー作動時や万が一のハンドスイッチ故障の際にも下降できます。  
※バッテリー残量不足の際には作動しません。

膝パットの位置が調整可能



体格に合わせてワンタッチで、前後に4段階調節ができます。  
高さもネジ止めで4段階調節ができます。

小回り性が高く、移動や移乗がスムーズなスタンディングリフト。装着が簡単なタイプのスリングシートもあり、特に排泄ケアを行うのに適しています。

商品名	商品番号	商品コード
SL-2009U	22-5766-0	00149-000051
サイズ:幅50×奥行101×高さ138.5cm 重さ:37kg 耐荷重:100kg		
ご利用者負担額 (1割)	(2割) 5,500円 (3割) 8,250円	月額レンタル料金 27,500円

使用条件: 移動・立位訓練

## 床走行式リフト マイティライトⅢ

ミニ ライフ&オート

屋内 非課税



[手動降下装置]



万が一、リモコン操作による上昇下降が出来ない場合、樹脂部を回転させる事で、吊られた人を下ろす事が可能です。

[折りたたみ可能]



工具を使用せずに折りたたむ事が可能です。車内への積込も可能となり、外出先で使用することも可能です。

コンパクトな仕様かつ、6輪キャスター(前輪Wキャスター)で、小回りに優れています。

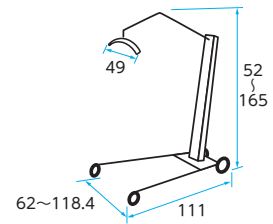

前脚高さが6.1cm。低床ベッドでも使用できるリフトです。手動降下装置、電圧低下時降下機構を装備。

商品名	商品番号	商品コード
マイティライトⅢ	22-5888-0	00139-000027
前脚高さ:6.1cm 重さ:34.5kg バッテリー:電源AC100Vで充電		
前輪:3.5cm(Wキャスター式) 後輪:7.5cm(ブレーキ付) 耐荷重:160Kg		
ご利用者負担額 (1割)	1,500円	月額レンタル料金 15,000円
	(2割) 3,000円	
	(3割) 4,500円	

使用できるベッド: ケア優 ミオレットフォーユー ※1 ※2 楽匠Z 楽匠S ラフィオ ※1 要ハイトスペーサー ※2 超低床仕様不可

## マイティライトⅢ用つり具

ミニ ライフ&オート

※掲載以外のつり具も取り扱っております。お気軽にお問い合わせ下さい。

介護保険対象購入品



ハイバック4点式

商品番号
43-5592-1
適応身長:140cm以上 耐荷重:100kg
メーカー希望小売価格(税込) <b>68,200円</b>



スリングローバック・スタンダード

サイズ	商品番号
S	43-5640-1
適応身長:155cm未満 耐荷重:100kg	
サイズ	商品番号
M	43-5629-1
適応身長:155cm以上 耐荷重:100kg	
メーカー希望小売価格(税込) <b>48,400円</b>	

床ずれ  
防止用具

体位  
変換器

認知症  
老人徘徊  
感知機器

手すり

歩行  
補助杖

歩行器

車椅子・  
車椅子  
付属品

スロープ

移動用  
リフト・  
つり具

介護保険  
購入  
対象品

販売品

情報



# 移動用リフト・つり具

## つるべー Bセット (寝室用)

アームが360度回転するため、広い範囲で使用できます。

屋内 非課税

床ずれ  
防止用具

モーター

体位  
変換器

認知症  
老人徘徊  
感知機器

手すり

歩行  
補助杖

歩行器

車椅子・  
車椅子  
付属品

スロープ

移動用  
リフト・  
つり具

使用できるベッド：  
ケア優 ミオレット  
フォーユ ※1 楽匠 S ※1 ラフィオ ※2 彩 ※1 要ハイトスペーサー  
※2 超低床仕様不可

## 介護リフトつるべー BBセット

モーター

キャスター付ベッドへ設置してもベッド移動が可能。

屋内 非課税

介護保険  
購入  
対象品

販売品

情報



- ケア優 ※要専用脚座パッド
- 楽匠 S
- 楽匠 Z ※要専用脚座パッド
- 楽匠プラス  
Hタイプ ※要専用脚座パッド
- 楽匠プラス  
Xタイプ ※要専用脚座パッド
- ミオレット  
フォーユ ※要ハイトスペーサー
- ミオレット  
Ⅲ
- ラフィオ ※要低床用ハイトスペーサー(超低床仕様不可)

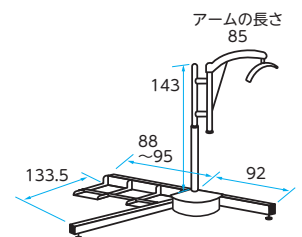

商品名	商品番号	商品コード
BBセット	22-6099-0	00229-000015
本体重さ: 53.1kg	電装品重さ: 5.1kg	電源: AC100V 耐荷重: 100kg
ご利用者 負担額 (1割)	1,856 円	(2割) 3,712 円 (3割) 5,568 円
		月額レンタル料金 18,560 円



## バスリフト EWB101RR

TOTO

使用条件:端座位可

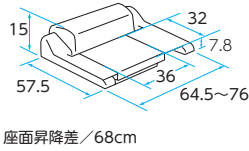

電動でシートが上下し、浴槽での立ち座りや出入りをサポートします。

商品名	商品番号	商品コード
EWB101RR	22-0701-1	00187-000111

ご利用可能体重:35~100kg 充電時間:50分(1回の充電で約10往復) バッテリー:DC12V 重さ:20kg

ご利用者負担額 (1割)	<b>1,250</b> 円	(2割) <b>2,500</b> 円	(3割) <b>3,750</b> 円	月額レンタル料金	<b>12,500</b> 円
--------------	----------------	---------------------	---------------------	----------	-----------------

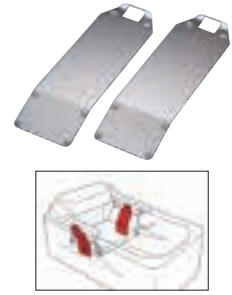

浴槽にアームレストが付いている場合はこちらをご利用ください。

商品名	商品番号	商品コード
EWB101RR アームレスト乗越えキット付	22-0702-1	00187-000223

ご利用可能体重:35~100kg 充電時間:50分(1回の充電で約10往復) バッテリー:DC12V 重さ:20.8kg

ご利用者負担額 (1割)	<b>1,250</b> 円	(2割) <b>2,500</b> 円	(3割) <b>3,750</b> 円	月額レンタル料金	<b>12,500</b> 円
--------------	----------------	---------------------	---------------------	----------	-----------------

## つるべー F1セット (浴室用)

モリトー



身体機能:座位困難

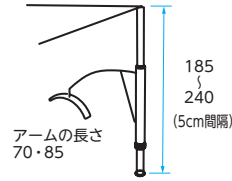

商品名	商品番号	商品コード
70cm	22-5722-0	00229-000002
85cm	22-5723-0	00229-000002

本体重さ:(アーム70cm)21.2kg、(アーム85cm)21.6kg 電装品重さ:5.1kg 電源:AC100V 耐荷重:100kg

ご利用者負担額 (1割)	<b>3,500</b> 円	(2割) <b>7,000</b> 円	(3割) <b>10,500</b> 円	月額レンタル料金	<b>35,000</b> 円
--------------	----------------	---------------------	----------------------	----------	-----------------

## つるべー用つり具

モリトー

介護保険対象購入品

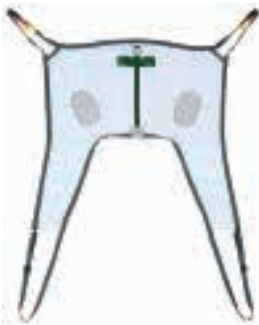

エヴァスリング ハーフ

サイズ	商品番号
ハーフ (中) EVE210	43-5511-1

耐荷重:140kg

メーカー希望  
小売価格(税込) **42,900**円

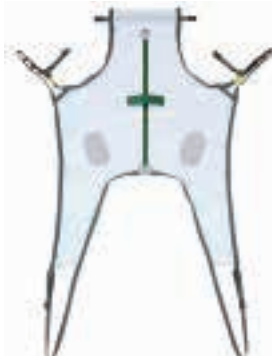

エヴァスリング フル

サイズ	商品番号
フル (中) EVE240	43-5528-1

耐荷重:140kg

メーカー希望  
小売価格(税込) **52,800**円



入浴用シート パオ  
メッシュブルー (ハーフサイズ)

商品番号
43-5507-1

耐荷重:140kg

メーカー希望  
小売価格(税込) **42,900**円

床ずれ  
防止用具

体位  
変換器

認知症  
老人徘徊  
感知機器

手すり

歩行  
補助杖

歩行器

車椅子・  
車椅子  
付属品

スロープ

移動用  
リフト・  
つり具

介護保険  
購入  
対象品

販売品

情報