

清潔感・安心感・信頼感  
商品をお届けするために

1 洗浄・消毒

品質を守る最新鋭のシステムで洗浄・消毒



2 検品・修理

安全性もしっかり確認

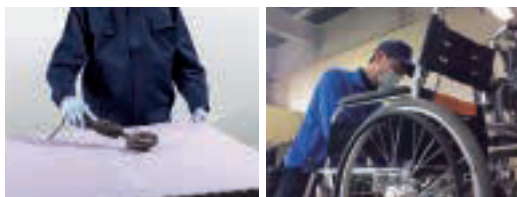

3 保管

梱包し、清潔な場所で保管・管理



4 お届け

安心・安全な福祉用具をお届け



ベッド・ベッド付属品



床ずれ防止用具



体位変換器



認知症老人徘徊感知機器



手すり



歩行補助杖



歩行器



車椅子・車椅子付属品



スロープ



移動用リフト・つり具



介護保険購入対象品

腰掛便座・入浴補助用具



販売品



情報



床ずれ  
防止用具

## ■福祉用具貸与

<福祉用具の貸し出に関する要件 >

種 目	要支援1・2、要介護1	要介護2～3	要介護4～5
手すり・歩行器・歩行補助杖・スロープ	○	○	○
特殊寝台・特殊寝台付属品・車椅子・車椅子付属品 床ずれ防止用具・体位変換器・移動用リフト・徘徊感知機器	×例外あり※	○	○
自動排泄処理装置	(尿のみを自動的に吸引する機能のものを除く)	×例外あり※	○
	(尿のみを自動的に吸引する機能のもの)	○	○

※例外として認められる「使用が想定される状態像」とは、要介護認定調査における基本調査結果をもとに福祉用具ごとに判断されます。

手すり

## ■軽度者等における福祉用具貸与の例外給付に関する取扱いについて

<例外給付に関する要件 >

福祉用具が使用できる状態像及び、直近の認定基本調査の結果により、福祉用具の例外給付が適用されます。

●例外給付の必要性は、サービス担当者会議等を通じた適切なケアマネジメントにより、判断されます。【※】については認定基本調査項目が無い場合、「主治医から得た情報」及び「福祉用具専門相談員のほか軽度者の状態像について適切な助言が可能な者が参加するサービス担当者会議」などを通じた適切なケアマネジメントにより判断されます。】また、がん末期の急速な状態悪化など、一定の状態に該当する者も、所定の手続きをふむことで、例外給付が認められます。

歩行  
補助杖

歩行器

福祉用具の 種目	福祉用具が使用できる状態像 (平成24年厚生労働省第95号告示第25号のイ)	認定基本調査の結果
車椅子・ 車椅子付属品	次のいずれかに該当する者 ① 日常的に歩行が困難な者 ② 日常生活範囲における移動の支援が 特に必要と認められる者	① 認定調査において歩行が「できない」 ② ※
特殊寝台・ 特殊寝台付属品	次のいずれかに該当する者 ① 日常的に起き上がりが困難な者 ② 日常的に寝返りが困難な者	① 認定調査において起き上がりが「できない」 ② 認定調査において寝返りが「できない」
スロープ	日常的に寝返りが困難な者	認定調査において寝返りが「できない」
移動用 リフト・ つり具	次のいずれにも該当する者 ① 意志の伝達、介護者への反応、 記憶・理解のいずれかに支障がある者 ② 移動において全介助を必要としない者	① 下記のいずれかに該当する者 ・認定調査において意志の伝達が「他者にできる」 以外 ・認定調査において認知機能(3群の 3-2～3-7)のいずれかが「できない」 ・認定調査において精神・行動障害(4群+ 3-8、3-9)のいずれかが「ない」以外 ・その他、主治医意見書において、認知症の 症状がある旨が記載されている場合 ② 認定調査において移動が「全介助」以外
介護保険 購入 対象品	次のいずれかに該当する者 ① 日常的に立ち上がりが困難な者 (注：昇降座椅子以外) ② 移動が一部介助又は全介助を必要とする者 ③ 生活環境において段差の解消が必要と 認められる者(段差解消機のみ)	① 認定調査において立ち上がりが「できない」 ② 認定調査において移乗が「一部介助」 又は「全介助」 ③ ※
販売品	移動用リフト (つり具の部分を除く)	① 認定調査において立ち上がりが「できない」 ② 認定調査において移乗が「一部介助」 又は「全介助」 ③ ※
情報	自動排泄処理装置 (尿のみを自動的に吸引 する機能のものを除く)	① 認定調査において排便が「全介助」 ② 認定調査において移乗が「全介助」

注：昇降座椅子については、認定調査項目で判断する場合、「立ち上がり」ではなく「移乗」で判断する。「立ち上がり」は椅子やベッド、車椅子に座っている状態からの立ち上がりを評価するものである。昇降座椅子は「床からの昇降」を補助するものであるため、「置からポータブルトイレへの乗り移り」を評価する「移乗」の認定調査項目を用いる必要がある。(H19.3.30付老健局振興課長通知Q&Aより)

## ■個人情報の取扱いについて

個人情報の利用範囲は、お客様に開示した利用目的の範囲とし、目的外の利用は行わないものとします。

また、個人情報保護法の重要性を認識し、ガイドライン等を考慮するとともに、個人情報を取扱うために関係諸法令を遵守します。

## ベッドサプライ

こまめに交換できるように予備を用意しておくとう便利です。

### マットレスは、パッドを敷き シーツをかけて使しましょう。

シーツやカバーを使用し、  
むれにくく清潔な環境をつくりましょう。  
快適さが増し、床ずれなどの予防にもつながります。  
また、マットレスやベッドを汗や汚れから守るため、  
お手入れも楽になります。

#### マットレスパッド

やさしい寝心地を好む方にはマットレス  
パッドを敷きましょう。  
マットレスの上に敷きふとんをのせると  
位置が高くなりベッドから降りにくくなる  
場合があります。

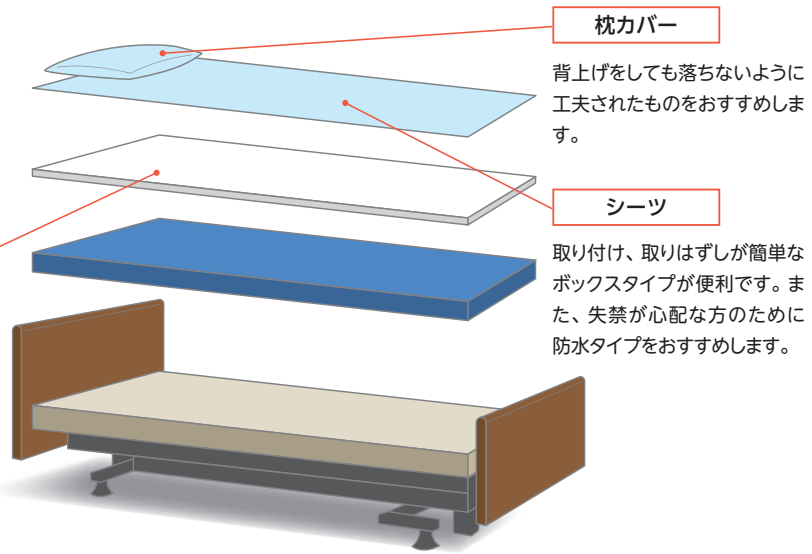

#### 枕カバー

背上げをしても落ちないように  
工夫されたものをおすすめしま  
す。

#### シーツ

取り付け、取りはずしが簡単な  
ボックスタイプが便利です。ま  
た、失禁が心配な方のために  
防水タイプをおすすめします。

床ずれ  
防止用具

体位  
変換器

認知症  
老人徘徊  
感知機器

手すり

歩行  
補助杖

歩行  
器

車椅子・  
車椅子  
付属品

スロープ

移動用  
リフト・  
つり具

## パイルシーツ

竹虎

※掲載以外の商品も取り扱っております。

介護保険対象外販売品



- 柔らかく肌ざわりのよいパイル素材。
- 高い防水性で、ベッドや布団を汚れからしっかりガードします。
- ムシもなく快適です。
- 耐久性もよく、繰返しのお洗濯や乾燥にも丈夫です。

カラー	商品番号
黄色	102131
水色	102132

サイズ: 幅 150 × 全長 90cm  
材質/綿80%+ポリエステル20% (ポリウレタンラミネート加工)

メーカー希望  
小売価格(税込)

4,290 円

## メーカー3点セット 91幅 KZ-639003

パラマウントベッド

介護用ベッドに合わせたメーカー3点セットです。  
制菌加工を施して衛生面にも配慮しています。



#### マットレスパッド

中わたに制菌素材エスメーロ(東洋紡製)を使用。黄色ブドウ球菌、肺炎カ  
ン菌に対して制菌効果があり、菌の繁殖が原因となる不快臭の発生を予防し  
ます。四隅にはゴムバンドを設けています。

側地: ポリエステル65%、綿35% 中わた: ポリエステル100% (うちエスメーロ30%)

#### ボックスシーツ

制菌素材「バイオガード(小松精製)」を使用。黄色ブドウ球菌、肺炎カ  
ン菌、MRSAに対して制菌効果があります。全周にゴムが入っています。  
ポリエステル65%(制菌加工)、綿35%

#### ピローケース

制菌素材「バイオガード(小松精製)」を使用。介護用ベッドの背ボトムを  
操作しても枕が落下しないように、縦方向を長くしてあり、マットレスとボト  
ムの間に巻き込むことができ、背ボトム取付けヒモでボトムに取付けられます。  
ポリエステル65%(制菌加工)、綿35%

商品名	商品番号
メーカー3点セット 91幅(KZ-639003)	KZ-639003

メーカー希望  
小売価格(税込)

19,800 円

介護保険  
購入  
対象品

販売品

情報



## モーターの機能

床ずれ  
防止用具

体位  
変換器

認知症  
老人徘徊  
感知機器

手すり

歩行  
補助杖

歩行器

車椅子・  
車椅子  
付属品

スロープ

移動用  
リフト・  
つり具

介護保険  
購入  
対象品

販売品

情報

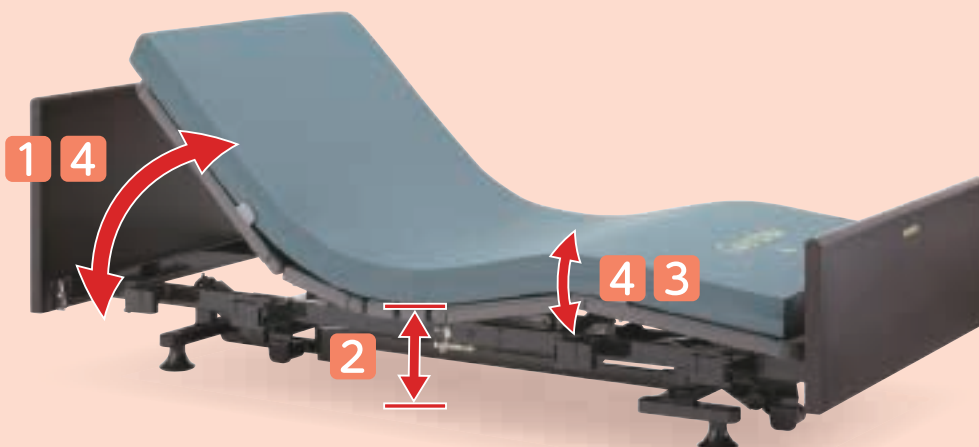

### 1 背上げ機能

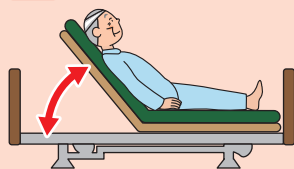

- 起き上がりを補助
- 食事を摂る時に便利
- 呼吸を楽にする
- 円背の方の寝る姿勢を楽にする

### 2 高さ調節機能

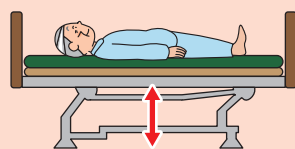

- 立上がりや車椅子への移乗を補助
- 端座位姿勢を安定させる
- 介助者の負担軽減
- 転落時の危険軽減

### 3 膝上げ機能

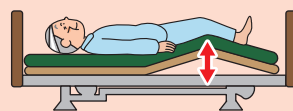

- 背上げ機能を使用した時に  
身体のずれを防止
- むくみ防止
- かかとへの部分圧軽減

### 4 背上げ・膝上げ連動

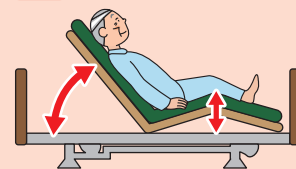

- 膝上げ、背上げを自動連動し、  
身体のずれ、摩擦圧迫感を  
軽減

モーター数で  
機能が異なります。

1  
モーター

- 1 背上げ機能
  - 4 背上げ・膝上げ連動
- または
- 2 高さ調節機能

2  
モーター

- 1 背上げ機能
- 2 高さ調節機能
- 4 背上げ・膝上げ連動

3  
モーター

- 1 背上げ機能
- 2 高さ調節機能
- 3 膝上げ機能
- 4 背上げ・膝上げ連動

## ベッド [ 特殊寝台 ] の名称

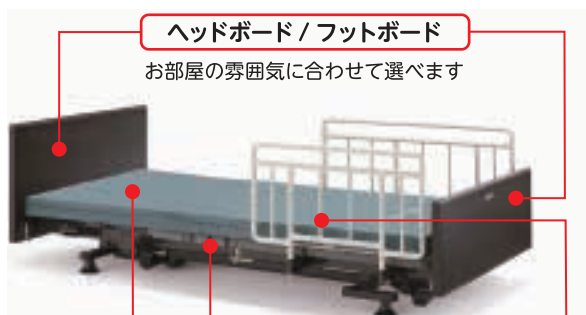

ヘッドボード/フットボード  
お部屋の雰囲気に合わせて選べます

マットレス

ご利用者の症状に適した  
ものを選ぶことが大切です

ボトム

背上げ、膝上げの際にこ  
の部分が曲がります

ベッドサイドレール

ベッドからの転落や寝具  
の落下を防ぎます



介助バー

ベッドから乗り降りす  
るときの支えに使い  
ます



オーバーテーブル

お食事や読書に便利  
ベッドサイドレールに  
のせて使います

## ボードの種類



樹脂 樹脂製ボード



樹脂木 樹脂製木目調ボード



木製 木製ボード



楽匠Z

液晶リモコン 垂直昇降 2 モーション 3 モーション ラクリア モーション 樹脂木 木製 低床 非課税

パラマウントベッド

身体がずれ落ちや圧迫感を軽減しながら、座位に近い姿勢に移行できます。ここから生まれる背あげ姿勢は、これまでにない視界の広さ、身体の動かしやすさ、離床のしやすさを実現しています。  
●一般的な3モーターベッドの機能(背上げ、膝上げ、高さ調節)に加え、ベッド全体を傾ける機能が付いています。



床ずれ  
防止用具

体位  
変換器

認知症  
老人徘徊  
感知機器

手すり

歩行  
補助杖

歩行器

車椅子・  
車椅子  
付属品

スロープ

移動用  
リフト・  
つり具

介護保険  
購入  
対象品

販売品

情報

		セーフティラウンドボード(樹脂木目)		木製ボード		木製ボード ハイタイプ	
		91cm幅	83cm幅	91cm幅	83cm幅	91cm幅	83cm幅
2 モーション(2 モーター+1)	レギュラーサイズ	商品名	商品名	商品名	商品名	商品名	商品名
		<b>KQ-7231</b>	<b>KQ-7211</b>	<b>KQ-7232</b>	<b>KQ-7212</b>	<b>KQ-7233</b>	<b>KQ-7213</b>
		商品番号	商品番号	商品番号	商品番号	商品番号	商品番号
		11-5995-0	11-6017-0	11-6028-0	11-6019-0	11-6030-0	11-6021-0
		商品コード	商品コード	商品コード	商品コード	商品コード	商品コード
		00170-000777	00170-000777	00170-000778	00170-000778	00170-000779	00170-000779
	ご利用 負担額	ご利用 負担額	ご利用 負担額	ご利用 負担額	ご利用 負担額	ご利用 負担額	
	<b>950円</b>	<b>950円</b>	<b>950円</b>	<b>950円</b>	<b>950円</b>	<b>950円</b>	
	(2割) 1,900円	(2割) 1,900円	(2割) 1,900円	(2割) 1,900円	(2割) 1,900円	(2割) 1,900円	
	(3割) 2,850円	(3割) 2,850円	(3割) 2,850円	(3割) 2,850円	(3割) 2,850円	(3割) 2,850円	
	月額レンタル 料金	月額レンタル 料金	月額レンタル 料金	月額レンタル 料金	月額レンタル 料金	月額レンタル 料金	
	9,500円	9,500円	9,500円	9,500円	9,500円	9,500円	
ミニサイズ	商品名	商品名	商品名	商品名	商品名	商品名	
	<b>KQ-7221</b>	<b>KQ-7201</b>	<b>KQ-7222</b>	<b>KQ-7202</b>	<b>KQ-7223</b>	<b>KQ-7203</b>	
	商品番号	商品番号	商品番号	商品番号	商品番号	商品番号	
	11-5997-0	11-5998-0	11-6024-0	11-6013-0	11-6026-0	11-6015-0	
	商品コード	商品コード	商品コード	商品コード	商品コード	商品コード	
	00170-000777	00170-000777	00170-000778	00170-000778	00170-000779	00170-000779	
ご利用 負担額	ご利用 負担額	ご利用 負担額	ご利用 負担額	ご利用 負担額	ご利用 負担額		
<b>950円</b>	<b>950円</b>	<b>950円</b>	<b>950円</b>	<b>950円</b>	<b>950円</b>		
(2割) 1,900円	(2割) 1,900円	(2割) 1,900円	(2割) 1,900円	(2割) 1,900円	(2割) 1,900円		
(3割) 2,850円	(3割) 2,850円	(3割) 2,850円	(3割) 2,850円	(3割) 2,850円	(3割) 2,850円		
月額レンタル 料金	月額レンタル 料金	月額レンタル 料金	月額レンタル 料金	月額レンタル 料金	月額レンタル 料金		
9,500円	9,500円	9,500円	9,500円	9,500円	9,500円		
3 モーション(3 モーター+1)	レギュラーサイズ	商品名	商品名	商品名	商品名	商品名	商品名
		<b>KQ-7331</b>	<b>KQ-7311</b>	<b>KQ-7332</b>	<b>KQ-7312</b>	<b>KQ-7333</b>	<b>KQ-7313</b>
		商品番号	商品番号	商品番号	商品番号	商品番号	商品番号
		11-5999-0	11-6038-0	11-6051-0	11-6040-0	11-6053-0	11-6042-0
		商品コード	商品コード	商品コード	商品コード	商品コード	商品コード
		00170-000785	00170-000785	00170-000786	00170-000786	00170-000787	00170-000787
	ご利用 負担額	ご利用 負担額	ご利用 負担額	ご利用 負担額	ご利用 負担額	ご利用 負担額	
	<b>1,200円</b>	<b>1,200円</b>	<b>1,200円</b>	<b>1,200円</b>	<b>1,200円</b>	<b>1,200円</b>	
	(2割) 2,400円	(2割) 2,400円	(2割) 2,400円	(2割) 2,400円	(2割) 2,400円	(2割) 2,400円	
	(3割) 3,600円	(3割) 3,600円	(3割) 3,600円	(3割) 3,600円	(3割) 3,600円	(3割) 3,600円	
	月額レンタル 料金	月額レンタル 料金	月額レンタル 料金	月額レンタル 料金	月額レンタル 料金	月額レンタル 料金	
	12,000円	12,000円	12,000円	12,000円	12,000円	12,000円	
ミニサイズ	商品名	商品名	商品名	商品名	商品名	商品名	
	<b>KQ-7321</b>	<b>KQ-7301</b>	<b>KQ-7322</b>	<b>KQ-7302</b>	<b>KQ-7323</b>	<b>KQ-7303</b>	
	商品番号	商品番号	商品番号	商品番号	商品番号	商品番号	
	11-6044-0	11-6032-0	11-6046-0	11-6034-0	11-6048-0	11-6036-0	
	商品コード	商品コード	商品コード	商品コード	商品コード	商品コード	
	00170-000785	00170-000785	00170-000786	00170-000786	00170-000787	00170-000787	
ご利用 負担額	ご利用 負担額	ご利用 負担額	ご利用 負担額	ご利用 負担額	ご利用 負担額		
<b>1,200円</b>	<b>1,200円</b>	<b>1,200円</b>	<b>1,200円</b>	<b>1,200円</b>	<b>1,200円</b>		
(2割) 2,400円	(2割) 2,400円	(2割) 2,400円	(2割) 2,400円	(2割) 2,400円	(2割) 2,400円		
(3割) 3,600円	(3割) 3,600円	(3割) 3,600円	(3割) 3,600円	(3割) 3,600円	(3割) 3,600円		
月額レンタル 料金	月額レンタル 料金	月額レンタル 料金	月額レンタル 料金	月額レンタル 料金	月額レンタル 料金		
12,000円	12,000円	12,000円	12,000円	12,000円	12,000円		



## 楽匠プラス

パラマウントベッド



もっと身体にやさしく、もっと次の動作につながる。  
背上げをさらに進化させるために生まれた

### プラスラインボトム

4つの新しいアイデアを取り入れたプラスラインボトムが新登場。  
より身体の動きに合った起き上がり動作で骨盤の立った動きやすい起き上がり姿勢を実現しています。すべての背あげ機構で効果を発揮します。



画像は  
Hタイプ多機能ボード(キャメル)

#### 背サポート

腰部から胸部にかけてボトムの剛性を調整し、より身体にフィットしやすくなりました。背あげするときに背中をしっかり支持します。また、身体との接触面積が広がるので体圧をより分散できます。

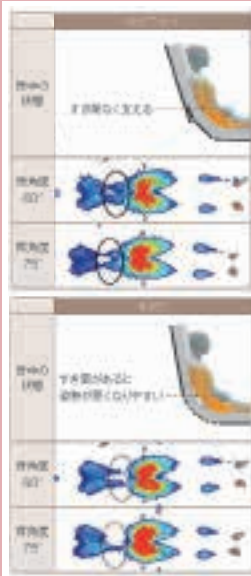

#### 腰サポート

骨盤部にあたるボトムの剛性を高めて曲がり方を変更することで、骨盤をしっかり起こし、身体が動かしやすい背あげ姿勢に移行できます。骨盤をしっかり起こすことで身体が足側にずり落ちにくくなるため、床ずれリスクの軽減にもつながります。

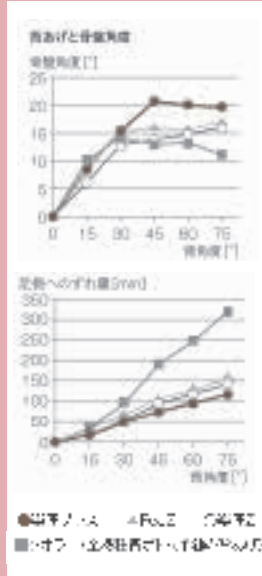

#### 腰ボトム

腰ボトムのサイズを人の身体に合わせ、大転子の位置にはガイドを設けました。これにより背あげするときに身体とベッドの動きの軸を合わせやすくなります。また、運動機能など膝あげを併用する際に、骨盤をホールドするポケットを構成します。



#### 膝サポート

膝部が多段階で曲がるので、身長差をカバーしてベッドの動きに身体がフィットしやすくなりました。また、膝裏の接触面積が増えることで当たりも良く馴染みやすくなっています。

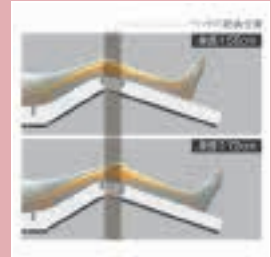

#### Hタイプ

<ラククリアモーション>

傾斜後の姿勢でも利用者の足がつきやすく、離床しやすくなりました



背あげ16°からベッド全体を傾斜させる



膝が2°まで下がり離床しやすい姿勢に



#### Xタイプ

■最低床高 15cm の超低床にも対応



最低床高 15cm



最低床高 21cm

楽匠プラスシリーズは、最低床高 21cm と低く抑えた設計です。さらにXタイプでは、脚座を取り付ける向きを変えることで、最低床高 15cmの超低床ベッドに切り替えられます。初めてふとんからベッドに移行される方や、ベッドから転落する心配のある方にも導入しやすいように配慮しています。

床ずれ  
防止用具

体位  
変換器

認知症  
老人徘徊  
感知機器

手すり

歩行  
補助杖

歩行器

車椅子・  
車椅子  
付属品

スロープ

移動用  
リフト・  
つり具

介護保険  
購入  
対象品

販売品

情報

税込価格で表記しています。(非課税 ※非課税 と表記のない商品に限る) 単位:cm

サービスコード/特殊寝台 介護給付: 171003 予防給付: 671003 / 特殊寝台付属品 介護給付: 171004 予防給付: 671004

ベッド・  
ベッド  
付属品

楽匠プラス (キャメル)

表示パネル  
リモコン 垂直昇降 2・3  
モーション 2・3  
モーター フラスタイプ  
ボトム 樹脂 木製 低床 超低床 非課税

パラマウントベッド



床ずれ  
防止用具

体位  
変換器

認知症  
老人徘徊  
感知機器

手すり

歩行  
補助杖

歩行器

車椅子・  
車椅子  
付属品

スロープ

移動用  
リフト・  
つり具

介護保険  
購入  
対象品

販売品

情報

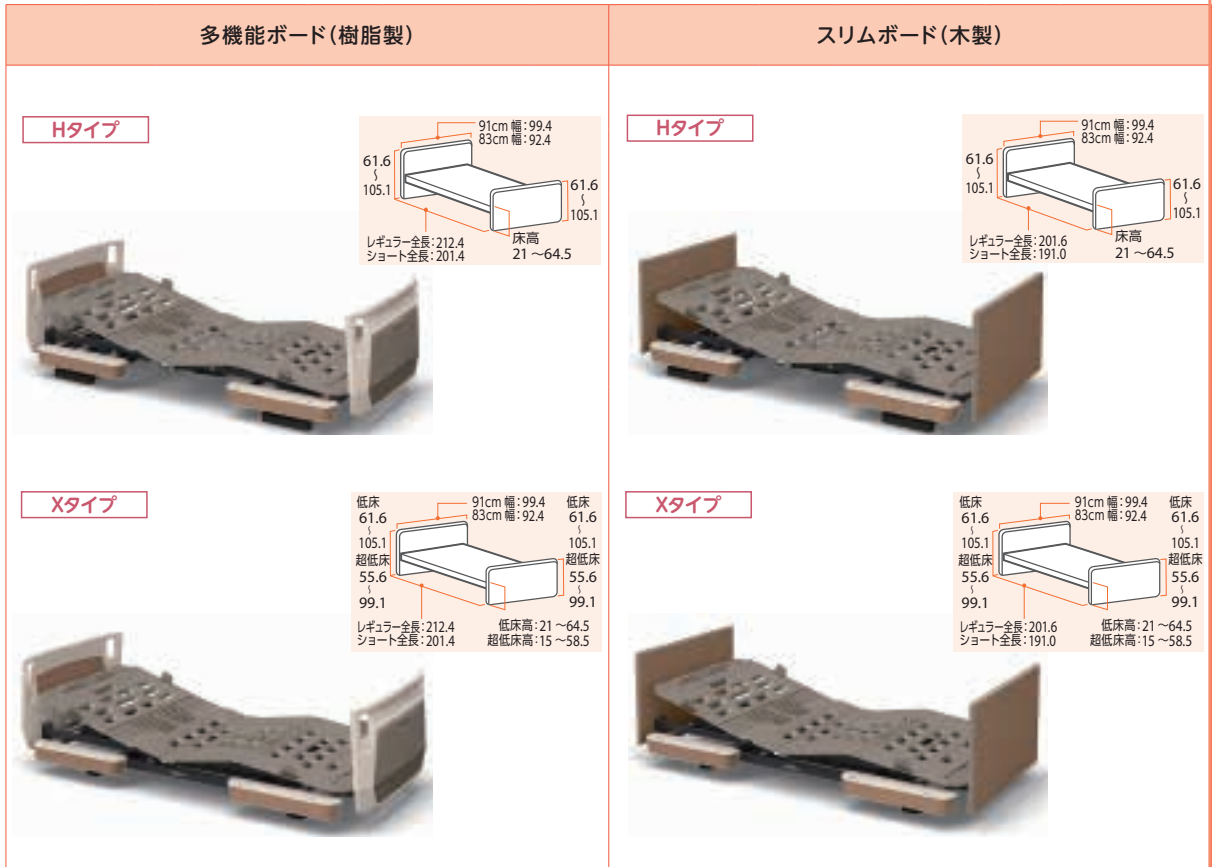

		多機能ボード(樹脂製)		スリムボード(木製)		
		91 cm幅	83 cm幅	91 cm幅	83 cm幅	
H タイプ	2 モ ー シ ョ ン	商品名	KQ-A5322	KQ-A5122	KQ-A5325	KQ-A5125
		商品番号	11-6823-0	11-6830-0	11-6944-0	11-6945-0
		商品コード	00170-001300	00170-001300	00170-001432	00170-001432
	ご利用者 負担額 (1割)	950 円	950 円	932 円	932 円	
	(2割)	1,900 円	1,900 円	1,864 円	1,864 円	
	(3割)	2,850 円	2,850 円	2,796 円	2,796 円	
X タイプ	2 モ ー タ ー	商品名	KQ-A6322	KQ-A6122	KQ-A6325	KQ-A6125
		商品番号	11-6797-0	11-6826-0	11-6946-0	11-6947-0
		商品コード	00170-001328	00170-001328	00170-001450	00170-001450
	ご利用者 負担額 (1割)	1,200 円	1,200 円	1,172 円	1,172 円	
	(2割)	2,400 円	2,400 円	2,344 円	2,344 円	
	(3割)	3,600 円	3,600 円	3,516 円	3,516 円	
X タイプ	3 モ ー タ ー	商品名	KQ-A2322	KQ-A2122	KQ-A2325	KQ-A2125
		商品番号	11-6798-0	11-6804-0	11-6938-0	11-6939-0
		商品コード	00170-001251	00170-001251	00170-001401	00170-001401
	ご利用者 負担額 (1割)	900 円	900 円	898 円	898 円	
	(2割)	1,800 円	1,800 円	1,796 円	1,796 円	
	(3割)	2,700 円	2,700 円	2,694 円	2,694 円	
X タイプ	3 モ ー タ ー	商品名	KQ-A3322	KQ-A3122	KQ-A3325	KQ-A3125
		商品番号	11-6812-0	11-6809-0	11-6940-0	11-6941-0
		商品コード	00170-001265	00170-001265	00170-001410	00170-001410
	ご利用者 負担額 (1割)	1,130 円	1,130 円	1,118 円	1,118 円	
	(2割)	2,260 円	2,260 円	2,236 円	2,236 円	
	(3割)	3,390 円	3,390 円	3,354 円	3,354 円	





# ベッド・ベッド付属品

## 楽匠Sシリーズ 100cm幅 (木製ボード)

パラマウントベッド

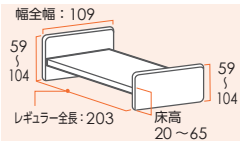

- 液晶リモコン
- 垂直昇降
- 2モーター
- 3モーター
- キューマライン
- 木製
- 低床
- 非課税

リモコン



2モーター 3モーター

### 伸びながら曲がるキューマラインボトム

ボトムに取り付けたすのこ状の連結部分が、背ボトムの角度の変化にもなうからだの動きと曲線に合わせて、伸びながら曲がります。従来の分割ボトムに比べて、からだのずれを抑えるとともに胸やおなかへの圧迫感を軽減します。



床ずれ  
防止用具

体位  
変換器

認知症  
老人徘徊  
感知機器

手すり

### 足ボトム角度調節機能

足ボトムスターを手動で操作することで、膝ボトムをあげたときの足先の角度を2段階に調節できます。



商品名	重さ(kg)	商品番号	商品コード	ご利用者負担額(1割)	ご利用者負担額(2割)	ご利用者負担額(3割)	月額レンタル料金
2モーター100cm幅レギュラー (KQ-9252)	97.5		00170-000678	1,220円	2,440円	3,660円	12,200円
らくらく100cm幅レギュラー (KQ-9652)	99		00170-000679	1,400円	2,800円	4,200円	14,000円

歩行  
補助杖

歩行器

車椅子・  
車椅子  
付属品

スロープ

移動用  
リフト・  
つり具

介護保険  
購入  
対象品

販売品

情報

## キャスター KQ-P90C

楽匠5  
Xタイプ FeeZ

パラマウントベッド

商品名	商品番号	商品コード
キャスター KQ-P90C	19-5258-1	00170-000560

直径：6.5cm ※ベッドの高さは変わりません。※キャスターを取り付ける場合、ベッド本体も課税となります。

ご利用者負担額 (1割)	(2割)	(3割)	月額レンタル料金
100円	200円	300円	1,000円

## ハイトスペーサー KQ-P90H

楽匠5 FeeZ

商品名	商品番号	商品コード
ハイトスペーサー KQ-P90H	19-5259-1	00170-000561

サイズ：幅9.2×長さ7.4×高さ8.7cm ※ベッドが6.5cm高くなります。

ご利用者負担額 (1割)	(2割)	(3割)	月額レンタル料金
0円	0円	0円	0円

## キャスター付ハイトスペーサー KQ-P90CH

楽匠5  
Xタイプ FeeZ

商品名	商品番号	商品コード
キャスター付ハイトスペーサー KQ-P90CH	19-5412-1	00170-000608

キャスター直径：6.5cm ※ベッドが6.5cm高くなります。

ご利用者負担額 (1割)	(2割)	(3割)	月額レンタル料金
100円	200円	300円	1,000円

## キャスター KQ-P70C

楽匠Z

パラマウントベッド



※ベッドが3cm高くなります。  
※キャスターを取り付ける場合、ベッド本体も課税となります。

商品名	商品番号	商品コード
KQ-P70C	19-5688-1	00170-000794

直径：6.5cm

ご利用者負担額 (1割)	(2割)	(3割)	月額レンタル料金
100円	200円	300円	1,000円

## 延長フレーム

楽匠5

パラマウントベッド



楽匠Sシリーズのベッド(91cm幅レギュラー、83cm幅レギュラー)を足側に14cm延長できます。

商品名	商品番号	商品コード
91cm幅 KQ-P92L	19-5326-1	00170-000526
83cm幅 KQ-P90L	19-5325-1	00170-000525

ご利用者負担額 (1割)	(2割)	(3割)	月額レンタル料金
174円	348円	522円	1,740円

## 延長フレーム KQ-P72L/KQ-PA2L

パラマウントベッド

KQ-P72L

楽匠Z



KQ-PA2L

楽匠プラス

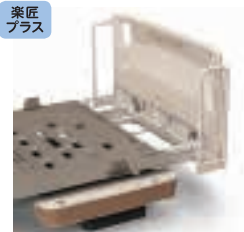

商品名	商品番号	商品コード
91cm幅 KQ-P72L	19-5728-1	00170-000793

ご利用者負担額 (1割)	(2割)	(3割)	月額レンタル料金
170円	340円	510円	1,700円

商品名	商品番号	商品コード
91cm幅 KQ-PA2L	19-6644-1	00170-001345

ご利用者負担額 (1割)	(2割)	(3割)	月額レンタル料金
172円	344円	516円	1,720円



## ソフトカバー付きベッドサイドレール

楽匠  
プラス 楽匠 Z 楽匠 S

パラマウントベッド

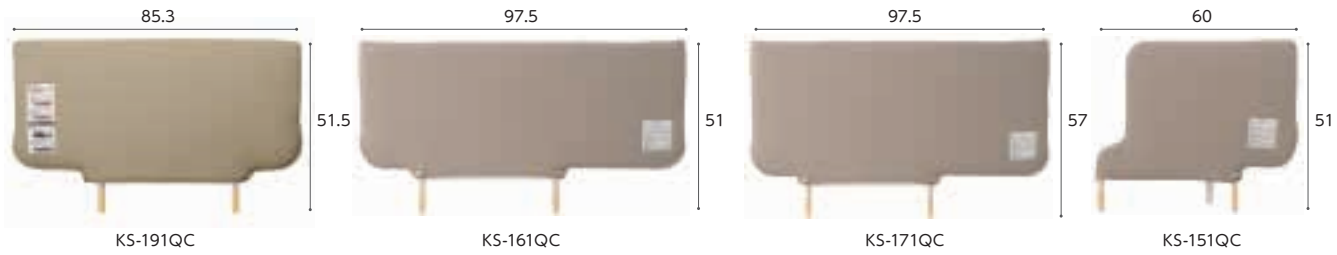

商品名	商品番号	商品コード
KS-191QC 1本	19-6323-1	00170-000763

サイズ:全幅84×高さ51.5cm

ご利用者 負担額 (1割)	<b>84</b> 円	(2割) <b>168</b> 円 (3割) <b>252</b> 円	月額レンタル料金 <b>840</b> 円
------------------	-------------	--	--------------------------

商品名	商品番号	商品コード
KS-161QC 1本	19-5316-1	00170-Z00056

サイズ:全幅97.5×高さ51cm

ご利用者 負担額 (1割)	<b>50</b> 円	(2割) <b>100</b> 円 (3割) <b>150</b> 円	月額レンタル料金 <b>500</b> 円
------------------	-------------	--	--------------------------

商品名	商品番号	商品コード
KS-171QC 1本	19-5317-1	00170-Z00088

サイズ:全幅97.5×高さ57cm

ご利用者 負担額 (1割)	<b>68</b> 円	(2割) <b>136</b> 円 (3割) <b>204</b> 円	月額レンタル料金 <b>680</b> 円
------------------	-------------	--	--------------------------

商品名	商品番号	商品コード
KS-151QC 1本	19-5315-1	00170-000543

サイズ:全幅60×高さ51cm

ご利用者 負担額 (1割)	<b>88</b> 円	(2割) <b>176</b> 円 (3割) <b>264</b> 円	月額レンタル料金 <b>880</b> 円
------------------	-------------	--	--------------------------

床ずれ  
防止用具

体位  
変換器

認知症  
老人徘徊  
感知機器

手すり

## サイドレール

楽匠 Z 楽匠 S

パラマウントベッド

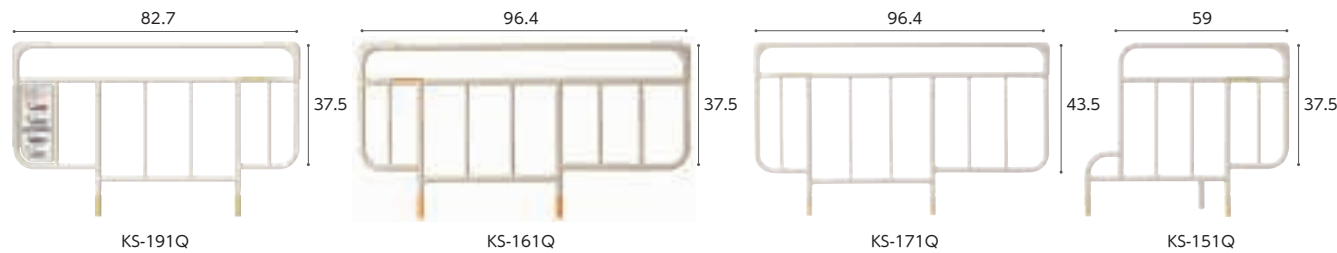

商品名/数量	商品番号	商品コード
KS-191Q 1本	19-5653-1	00170-000752

サイズ:全幅82.7×ボトム面からの高さ37.5cm

ご利用者 負担額 (1割)	<b>44</b> 円	(2割) <b>88</b> 円 (3割) <b>132</b> 円	月額レンタル料金 <b>440</b> 円
------------------	-------------	---------------------------------------	--------------------------

商品名/数量	商品番号	商品コード
KS-161Q 2本		00170-Z00019

サイズ:全幅96.4×ボトム面からの高さ37.5cm

ご利用者 負担額 (1割)	<b>50</b> 円	(2割) <b>100</b> 円 (3割) <b>150</b> 円	月額レンタル料金 <b>500</b> 円
------------------	-------------	--	--------------------------

商品名/数量	商品番号	商品コード
KS-171Q 2本		00170-Z00197

サイズ:全幅96.4×ボトム面からの高さ43.5cm

ご利用者 負担額 (1割)	<b>50</b> 円	(2割) <b>100</b> 円 (3割) <b>150</b> 円	月額レンタル料金 <b>500</b> 円
------------------	-------------	--	--------------------------

商品名/数量	商品番号	商品コード
KS-151Q 1本	19-5256-1	00170-000537

サイズ:全幅59×ボトム面からの高さ37.5cm

ご利用者 負担額 (1割)	<b>48</b> 円	(2割) <b>96</b> 円 (3割) <b>144</b> 円	月額レンタル料金 <b>480</b> 円
------------------	-------------	---------------------------------------	--------------------------

歩行  
補助杖

歩行器

車椅子・  
車椅子  
付属品

スロープ

移動用  
リフト・  
つり具

## スイングアーム介助バー KS-099A

楽匠  
プラス 楽匠 FeeZ 楽匠 S-Z

パラマウントベッド

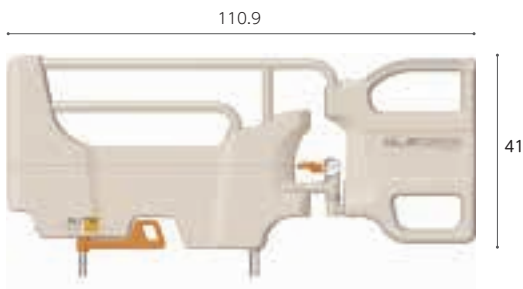

商品名	商品番号	商品コード
KS-099A	19-6584-1	00170-001205

サイズ:幅110.9×ボトム面からの高さ41cm アーム開閉角度:±120°(30°刻み)

ご利用者 負担額 (1割)	<b>200</b> 円	(2割) <b>400</b> 円 (3割) <b>600</b> 円	月額レンタル料金 <b>2,000</b> 円
------------------	--------------	--	----------------------------

## サイドグリップ KS-030A

楽匠  
プラス 楽匠 FeeZ 楽匠 S-Z

パラマウントベッド

必要な時に素早く取り外しが可能です。  
また、しっかり固定できます。

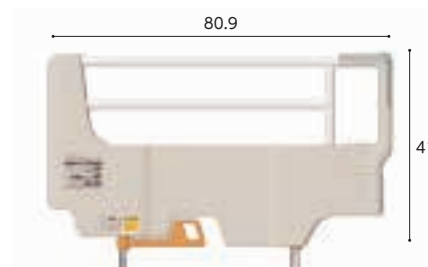

商品名	商品番号	商品コード
KS-030A	19-6047-1	00170-000897

サイズ:幅80.9×ボトム面からの高さ41cm 重さ6.8kg

ご利用者 負担額 (1割)	<b>100</b> 円	(2割) <b>200</b> 円 (3割) <b>300</b> 円	月額レンタル料金 <b>1,000</b> 円
------------------	--------------	--	----------------------------

介護保険  
購入  
対象品

販売品

情報



## フロアーベッド

フランスベッド

垂直昇降 3 モーター 木製 超低床

リモコン



3 モーター

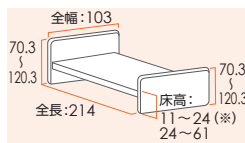

床ずれ  
防止用具

体位  
変換器

認知症  
老人徘徊  
感知機器

手すり

歩行  
補助杖

歩行器

車椅子・  
車椅子  
付属品

スロープ

移動用  
リフト・  
つり具

介護保険  
購入  
対象品

販売品



高さ18cmでいったん停止。  
安全確認後足元にあるスイッチで操作することで足の  
挟まりなど思わぬ事故を防ぎます。



情報

低床のため、ベッドの高さに不安を感じる方に、布団になれた方におすすめです。ボトムの高さを24cmから11cmまで下げるには、足元側にある安全スイッチを操作してください。目視による安全確認をしながらベッドを下げ、挟み込みを予防します。

商品名	重さ(kg)	商品番号	商品コード	ご利用者負担額(1割)	ご利用者負担額(2割)	ご利用者負担額(3割)	月額レンタル料金
FLB-03J 91-J-CP	62	11-6090-1	00200-000480	<b>1,400</b> 円	2,800 円	4,200 円	14,000 円

税込価格で表記しています。(非課税 ※非課税と表記のない商品に限る) 単位:cm

サービスコード/特殊寝台 介護給付:171003 予防給付:671003/特殊寝台付属品 介護給付:171004 予防給付:671004

ベッド・  
ベッド  
付属品

### サイドレール SR-100JJ CSIV

ケア優 レギュラー

フランスベッド



商品名/数量	商品番号	商品コード
SR-100JJ CSIV 2本		00200-000171
サイズ:全幅96.5×ボトム面からの高さ41.6cm		
ご利用者負担額 (1割)	50円	(2割) 100円 (3割) 150円
月額レンタル料金		500円

### サイドレール SR-300JJ CSIV

ケア優 レギュラー  
ショート兼用

フランスベッド

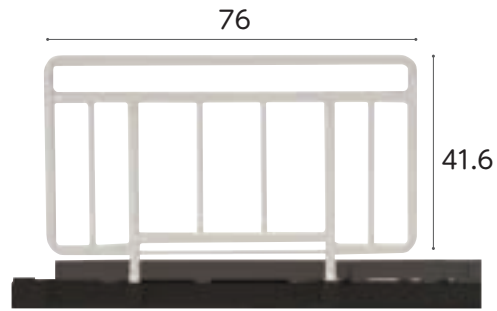

商品名/数量	商品番号	商品コード
SR-300JJ CSIV 2本		00200-000172
サイズ:全幅76×ボトム面からの高さ41.6cm		
ご利用者負担額 (1割)	50円	(2割) 100円 (3割) 150円
月額レンタル料金		500円

床ずれ  
防止用具

体位  
変換器

認知症  
老人徘徊  
感知機器

手すり

### サイドレール SR-350JJ CS

ケア優 レギュラー  
ショート兼用

フランスベッド



商品名/数量	商品番号	商品コード
SR-350JJ CS 1本	19-5542-1	00200-000471
サイズ:全幅59×ボトム面からの高さ41.6cm		
ご利用者負担額 (1割)	50円	(2割) 100円 (3割) 150円
月額レンタル料金		500円

### ベッド用グリップ GR-510

ケア優 レギュラー  
ショート兼用

フランスベッド



※開閉角度:±135°(45°刻み)

商品名	商品番号	商品コード
ベッド用グリップ GR-510	19-5430-1	00200-000428
サイズ:全幅117.3×ボトム面からの高さ41.6cm		
ご利用者負担額 (1割)	140円	(2割) 280円 (3割) 420円
月額レンタル料金		1,400円

歩行  
補助杖

歩行器

車椅子・  
車椅子  
付属品

スロープ

移動用  
リフト・  
つり具

### ケアスライダー (MEMS)

ケア優 ラフィオ ミオレット  
フォーユー

モルテン

より安全でスムーズな移乗をサポートします。

グリーン  
ケア 楽匠Z 楽匠S

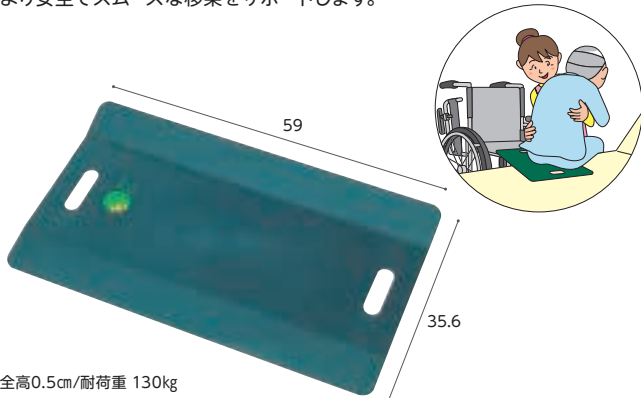

全高0.5cm/耐荷重 130kg

商品名	商品番号	商品コード
MEMS	19-1301-1	00054-000033
ご利用者負担額 (1割)	100円	(2割) 200円 (3割) 300円
月額レンタル料金		1,000円

### IVスタンド KC-518

パラマウントベッド



※スタッキングはできません。

商品名	商品番号	商品コード
IVスタンド KC-518	19-6892-1	00170-001539
ご利用者負担額 (1割)	円	(2割) 円 (3割) 円
月額レンタル料金		1,300円

介護保険  
購入  
対象品

販売品

情報



# ベッド・ベッド付属品

## ラフィオ ポジショニング

垂直昇降 2 モーター 3 モーター ハイバック サポート 樹脂 木製 超低床 低床 非課税

床ずれ  
防止用具

プラットフォーム



体位  
変換器

### 新しい背上げ ハイバックサポート

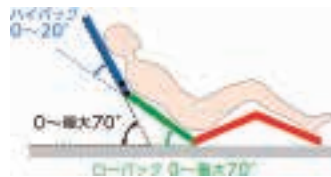

### フィッティング機構

膝位置のフィッティング機能は利用者の大腿部の長さに合わせて、パーツの変更なしでひざ脚ボトムの屈曲位置を2段階に調節できるので、ズレの少ない快適な姿勢をサポートします。

背上げを「ハイバック：頭-背部」と「ローバック：腰部」の二つに分け、それぞれの角度を自動で調節しながら背上げを行います。

認知症  
老人徘徊  
感知機器

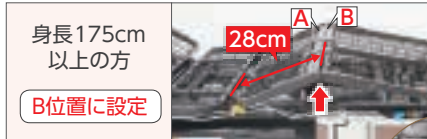

手すり

歩行  
補助杖

ピンを外して  
左右にずらすだけの  
簡単調整!

歩行器

樹脂ボード	木製フラットボード
<p>( )内は超低床サイズです。</p>	<p>( )内は超低床サイズです。</p>
<p>低床</p>	<p>低床</p>
<p>超低床</p>	<p>超低床</p>

車椅子・  
車椅子  
付属品

スロープ

移動用  
リフト・  
つり具

介護保険  
購入  
対象品

販売品

情報

2 モーター	低床	商品コード	00631-000476	00631-000477	
		商品番号	レギュラー	11-6334-0	11-6340-0
			ショート	11-6335-0	11-6341-0
	ロング		11-6336-0	11-6342-0	
	超低床	商品コード	00631-000331	00631-000332	
		商品番号	レギュラー	11-6412-0	11-6421-0
			ショート	11-6413-0	11-6422-0
	ロング		11-6414-0	11-6423-0	
	ご利用者負担額 (1割)		ご利用者負担額 (1割)	<b>830</b> 円	ご利用者負担額 (1割)
ご利用者負担額 (2割・3割)		(2割) ..... 1,660 円 (3割) ..... 2,490 円	月額レンタル料金 8,300 円	(2割) ..... 1,660 円 (3割) ..... 2,490 円	月額レンタル料金 8,300 円
3 モーター	低床	商品コード	00631-000482	00631-000483	
		商品番号	レギュラー	11-6337-0	11-6346-0
			ショート	11-6338-0	11-6347-0
	ロング		11-6339-0	11-6348-0	
	超低床	商品コード	00631-000341	00631-000342	
		商品番号	レギュラー	11-6415-0	11-6424-0
			ショート	11-6416-0	11-6425-0
	ロング		11-6417-0	11-6426-0	
	ご利用者負担額 (1割)		ご利用者負担額 (1割)	<b>1,024</b> 円	ご利用者負担額 (1割)
ご利用者負担額 (2割・3割)		(2割) ..... 2,048 円 (3割) ..... 3,072 円	月額レンタル料金 10,240 円	(2割) ..... 2,048 円 (3割) ..... 3,072 円	月額レンタル料金 10,240 円



税込価格で表記しています。(非課税 ※非課税と表記のない商品に限る) 単位:cm

サービスコード/特殊寝台 介護給付: 171003 予防給付: 671003/特殊寝台付属品 介護給付: 171004 予防給付: 671004

ベッド・  
ベッド  
付属品

サイドレール 96cm PA505-96

プラッツ

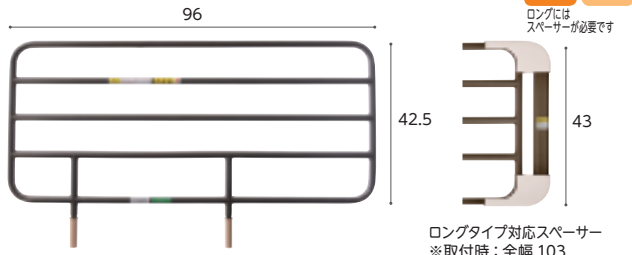

ロングタイプ対応スペーサー  
※取付時: 全幅 103

商品名/数量	商品番号	商品コード
PA505-96 1本	19-5804-1	00631-000320

サイズ: 全幅96×ボトム面からの高さ42.5cm

ご利用者負担額 (1割)	26円	(2割) 52円	(3割) 78円	月額レンタル料金	260円
--------------	-----	----------	----------	----------	------

商品名/数量	商品番号	商品コード
ロングタイプ対応スペーサー付1本	19-6253-1	00631-000516

サイズ: 全幅103×ボトム面からの高さ43cm

ご利用者負担額 (1割)	44円	(2割) 88円	(3割) 132円	月額レンタル料金	440円
--------------	-----	----------	-----------	----------	------

サイドレール 75cm PA505-75

プラッツ

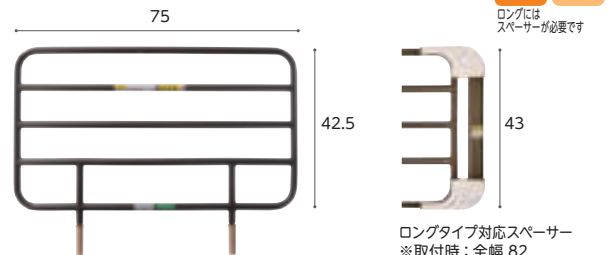

ロングタイプ対応スペーサー  
※取付時: 全幅 82

商品名/数量	商品番号	商品コード
PA505-75 1本	19-5785-1	00631-000319

サイズ: 全幅75×ボトム面からの高さ42.5cm

ご利用者負担額 (1割)	24円	(2割) 48円	(3割) 72円	月額レンタル料金	240円
--------------	-----	----------	----------	----------	------

商品名/数量	商品番号	商品コード
ロングタイプ対応スペーサー付1本	19-6254-1	00631-000517

サイズ: 全幅82×ボトム面からの高さ43cm

ご利用者負担額 (1割)	44円	(2割) 88円	(3割) 132円	月額レンタル料金	440円
--------------	-----	----------	-----------	----------	------

サイドレール 44cm PA505-44

プラッツ

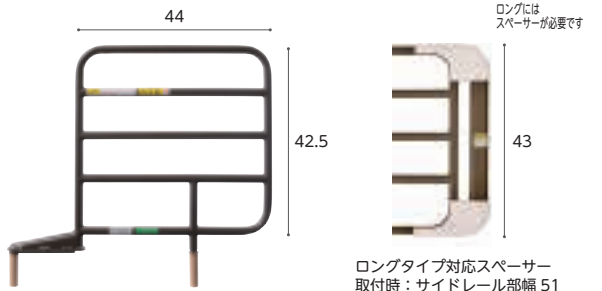

ロングタイプ対応スペーサー  
取付時: サイドレール部幅 51

商品名/数量	商品番号	商品コード
PA505-44 1本	19-5806-1	00631-000318

ご利用者負担額 (1割)	26円	(2割) 52円	(3割) 78円	月額レンタル料金	260円
--------------	-----	----------	----------	----------	------

商品名/数量	商品番号	商品コード
ロングタイプ対応スペーサー付1本	19-6255-1	00631-000518

ご利用者負担額 (1割)	44円	(2割) 88円	(3割) 132円	月額レンタル料金	440円
--------------	-----	----------	-----------	----------	------

ラフィオ専用キャスター 4個組

プラッツ



※キャスターを取り付ける場合、ベッド本体も課税となります。  
※超低床用キャスター仕様では、ベッドテーブルは使用しないでください。

商品名	商品番号	商品コード
低床用キャスター	19-6057-1	00631-000462

装着時の床面高: 23cm

ご利用者負担額 (1割)	100円	(2割) 200円	(3割) 300円	月額レンタル料金	1,000円
--------------	------	-----------	-----------	----------	--------

商品名	商品番号	商品コード
超低床用キャスター	19-6055-1	00631-000461

装着時の床面高: 15.5cm

ご利用者負担額 (1割)	100円	(2割) 200円	(3割) 300円	月額レンタル料金	1,000円
--------------	------	-----------	-----------	----------	--------

パッド付レバーロック式ベッド用グリップ ニーパロ

プラッツ

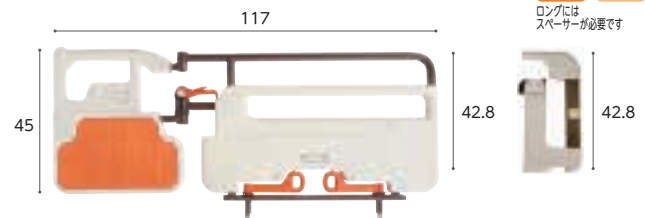

ロングタイプ対応スペーサー  
※取付時: 全幅 124

※アーム開閉角度: ±135° (22.5°刻み)

商品名	商品番号	商品コード
ニーパロ	19-6249-1	00631-000536

サイズ: 全幅117×ボトム面からの高さ42.8cm

ご利用者負担額 (1割)	200円	(2割) 400円	(3割) 600円	月額レンタル料金	2,000円
--------------	------	-----------	-----------	----------	--------

商品名	商品番号	商品コード
ロングタイプ対応スペーサー付	19-6251-1	00631-000534

サイズ: 全幅124×ボトム面からの高さ42.8cm

ご利用者負担額 (1割)	200円	(2割) 400円	(3割) 600円	月額レンタル料金	2,000円
--------------	------	-----------	-----------	----------	--------

ハンドグリップ PG04-75

プラッツ



商品名	商品番号	商品コード
PG04-75	19-6384-1	00631-000545

サイズ: 全幅75.6×ボトム面からの高さ40.6cm

ご利用者負担額 (1割)	100円	(2割) 200円	(3割) 300円	月額レンタル料金	1,000円
--------------	------	-----------	-----------	----------	--------

床ずれ  
防止用具

体位  
変換器

認知症  
老人徘徊  
感知機器

手すり

歩行  
補助杖

歩行器

車椅子・  
車椅子  
付属品

スロープ

移動用  
リフト・  
つり具

介護保険  
購入  
対象品

販売品

情報



# ベッド・ベッド付属品

床ずれ  
防止用具

体位  
変換器

認知症  
老人徘徊  
感知機器

手すり

歩行  
補助杖

歩行器

車椅子・  
車椅子  
付属品

スロープ

移動用  
リフト・  
つり具

介護保険  
購入  
対象品

販売品

情報

## ベッドサイドテーブル KF-2923

パラマウントベッド

ケア優 ラフィオ ミオレットⅢ  
ミオレットフォーユー 楽匠プラス 楽匠Z

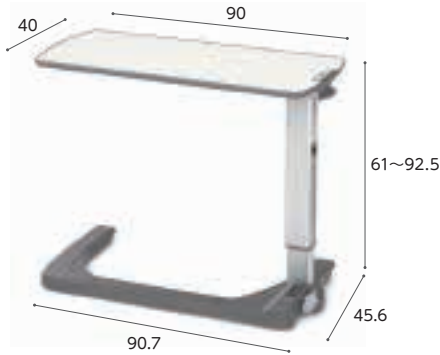

※ラフィオ超低床仕様ではご使用になれません。  
※楽匠プラスHタイプは床高が24cm未満、Xタイプは超低床仕様ではご使用になれません。

商品名	商品番号	商品コード
KF-2923	19-7144-1	00170-001651
ご利用者負担額 (1割)	300円	月額レンタル料金
	(2割) 600円	3,000円
	(3割) 900円	

## ベッドサイドテーブル KF-1930

パラマウントベッド

ケア優 ラフィオ ミオレットⅢ  
ミオレットフォーユー 楽匠プラス 楽匠S-Z



※ラフィオ超低床仕様ではご使用になれません。  
※ミオレット・フォーユー、楽匠Sと組み合わせる場合、ハイトスペーサーが必要です。  
※ミオレット・フォーユーはキャスター装着時はご使用になれません。  
※楽匠プラスHタイプは床高が24cm未満、Xタイプは超低床仕様ではご使用になれません。

商品名	商品番号	商品コード
KF-1930	19-5692-1	00170-000751
ご利用者負担額 (1割)	300円	月額レンタル料金
	(2割) 600円	3,000円
	(3割) 900円	

## 昇降式ベッドサイドテーブル PT03-840MB

プラッツ

ケア優 ラフィオ ミオレットフォーユー  
ミオレットⅢ 楽匠プラス 楽匠S-Z



※ラフィオ超低床仕様ではご使用になれません。  
※ミオレット・フォーユー、楽匠Sと組み合わせる場合、ハイトスペーサーが必要です。  
※ミオレット・フォーユーはキャスター装着時はご使用になれません。  
※楽匠プラスHタイプは床高が24cm未満、Xタイプは超低床仕様ではご使用になれません。

商品名	商品番号	商品コード
PT03-840MB	19-6711-1	00631-000618
ご利用者負担額 (1割)	286円	月額レンタル料金
	(2割) 572円	2,860円
	(3割) 858円	

## オーバーテーブル KQ-060L

パラマウントベッド

楽匠プラス 楽匠FeeZ 楽匠S-Z  
楽匠Z・ラクリアモーションは楽匠プラスHタイプ・お使いになれません。



商品名	商品番号	商品コード
KQ-060L	19-0167-1	00170-000374
ご利用者負担額 (1割)	50円	月額レンタル料金
	(2割) 100円	500円
	(3割) 150円	

## ベルトセット付リハビリテーブル KF-840BS

パラマウントベッド

ケア優 ラフィオ ミオレットフォーユー  
楽匠プラス 楽匠Z



※ラフィオ超低床仕様ではご使用になれません。  
※楽匠プラスHタイプは床高が24cm未満、Xタイプは超低床仕様ではご使用になれません。

商品名	商品番号	商品コード
KF-840BS	19-5234-1	00170-000826
ご利用者負担額 (1割)	300円	月額レンタル料金
	(2割) 600円	3,000円
	(3割) 900円	

## オーバーベッドテーブル KF-833LA

パラマウントベッド

ケア優 ラフィオ ミオレットフォーユー  
楽匠プラス 楽匠S-Z



商品名	商品番号	商品コード
KF-833LA	19-0168-1	00170-000315
ご利用者負担額 (1割)	400円	月額レンタル料金
	(2割) 800円	4,000円
	(3割) 1,200円	

## エバーフィットC3マットレス 通気

### パラマウントベッド

快適性と利便性を両立させたマットレス。

材質/中身: ポリエステル・ポリウレタン(難燃)  
側地:(ソフトフィット面) ポリエステル 100% (抗菌・防カビ・難燃・消臭)  
(ハードフィット面) ポリエステル 100% (抗菌・防カビ・難燃)

厚さ  
10  
cm

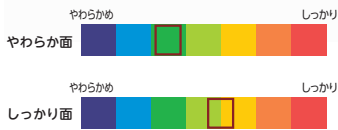
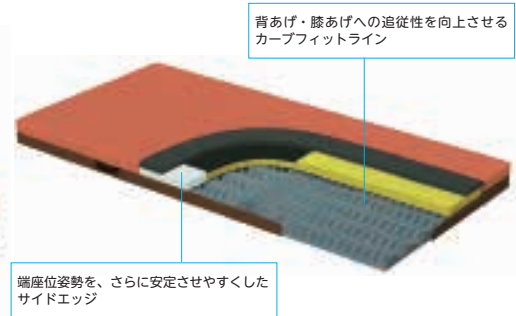

### 体圧分散性

さらに体圧分散性を高め、床ずれ防止をサポート  
ソフトフィット面の上層に、旧エバーフィットマットレスよりもやわらかい素材を採用し、身体とマットレスの接触面積を広くとることで、体圧分散性を向上させています。  
ハードフィット面もクッション材を変更することで、体圧分散性を高めています。

### 動きやすさ

新開発「ムーブサポートフォーム」の採用により、動きやすさが向上  
人の身体のやわらかさに近いため、力が伝わりやすく、寝返りなどの動作がおこな  
いやすい旧エバーフィットマットレスの特性を継承しながら、より反発性の高い「ム  
ーブサポートフォーム」を使用することで、ハードフィット面だけでなくソフトフィッ  
ト面の動きやすさを向上させました。

商品名	商品番号	商品コード
91cm幅 レギュラー	12-6105-1	00170-001042
サイズ: 幅 91 × 全長 191 × 厚さ 10cm		
ご利用者 負担額 (1割)	300 円	月額レンタル料金 3,000 円
	(2割) 600 円	
	(3割) 900 円	
商品名	商品番号	商品コード
91cm幅 ミニ	12-6106-1	00170-001043
サイズ: 幅 91 × 全長 180 × 厚さ 10cm		
ご利用者 負担額 (1割)	300 円	月額レンタル料金 3,000 円
	(2割) 600 円	
	(3割) 900 円	

### 背あげ・膝あげへの追従性を向上させる カーブフィットライン

ベッドの動きに合わせて曲がる部分には直線上のスリットを設けています。またサ  
イドエッジにもスリット(カッティング)加工を施しています。これらの加工により  
マットレスの屈曲性を高めてベッドへの追従性を向上させることで、背あげに伴う圧  
迫感と姿勢の崩れを抑えます。

### 安定性を高めるために、両サイドにはかための素材を使用

端座位をとるときや移乗するときに姿勢が安定しやすいように、マットレスの両サイ  
ドにはかための素材を使用しています。また、従来よりサイドエッジの幅を広げて、  
安定性を高められるよう配慮した設計です。

商品名	商品番号	商品コード
83cm幅 レギュラー	12-6107-1	00170-001044
サイズ: 幅 83 × 全長 191 × 厚さ 10cm		
ご利用者 負担額 (1割)	300 円	月額レンタル料金 3,000 円
	(2割) 600 円	
	(3割) 900 円	
商品名	商品番号	商品コード
83cm幅 ミニ	12-6108-1	00170-001045
サイズ: 幅 83 × 全長 180 × 厚さ 10cm		
ご利用者 負担額 (1割)	300 円	月額レンタル料金 3,000 円
	(2割) 600 円	
	(3割) 900 円	

床ずれ  
防止用具

体位  
変換器

認知症  
老人徘徊  
感知機器

手すり

歩行  
補助杖

歩行器

車椅子・  
車椅子  
付属品

スロープ

移動用  
リフト・  
つり具

## エバーフィットC3マットレス ドライ

### パラマウントベッド

快適性と利便性を両立させたマットレス。

材質/中身: ポリエステル・ポリウレタン(難燃)  
側地:(ソフトフィット面) ポリエステル 50%・アクリル 30%・ポリウレタン 20% (抗菌・防水・難燃・吸放湿・消臭)  
(ハードフィット面) ポリエステル 70%・ポリウレタン 30% (抗菌・防カビ・難燃)

厚さ  
10  
cm



商品名	商品番号	商品コード
91cm幅 レギュラー	12-6116-1	00170-001033
サイズ: 幅 91 × 全長 191 × 厚さ 10cm		
ご利用者 負担額 (1割)	300 円	月額レンタル料金 3,000 円
	(2割) 600 円	
	(3割) 900 円	
商品名	商品番号	商品コード
91cm幅 ミニ	12-6117-1	00170-001034
サイズ: 幅 91 × 全長 180 × 厚さ 10cm		
ご利用者 負担額 (1割)	300 円	月額レンタル料金 3,000 円
	(2割) 600 円	
	(3割) 900 円	
商品名	商品番号	商品コード
83cm幅 レギュラー	12-6118-1	00170-001035
サイズ: 幅 83 × 全長 191 × 厚さ 10cm		
ご利用者 負担額 (1割)	300 円	月額レンタル料金 3,000 円
	(2割) 600 円	
	(3割) 900 円	
商品名	商品番号	商品コード
83cm幅 ミニ	12-6119-1	00170-001036
サイズ: 幅 83 × 全長 180 × 厚さ 10cm		
ご利用者 負担額 (1割)	300 円	月額レンタル料金 3,000 円
	(2割) 600 円	
	(3割) 900 円	

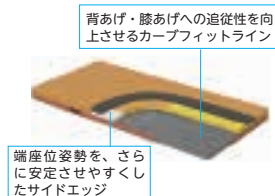
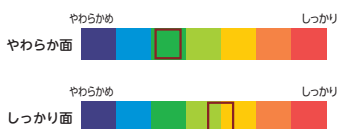

介護保険  
購入  
対象品

販売品

情報





# ベッド・ベッド付属品

## ストレッチフィットII 通気

床ずれ  
防止用具

### パラマウントベッド

「ずれの軽減」「体圧分散」「蒸れ軽減」の性能が向上。背あげの機会を増やし、より身体にかかる負担が少なく過ごせるようにサポートします。



端座位姿勢を安定させやすい  
サイドエッジ

背あげするときのずれ力を軽減  
グライドシート



材質/マット：ポリエステル、ウレタンフォーム  
カバー：ポリエステル

体位  
変換器

認知症  
老人徘徊  
感知機器

手すり

歩行  
補助杖

歩行器

車椅子・  
車椅子  
付属品

スロープ

移動用  
リフト・  
つり具

介護保険  
購入  
対象品

販売品

情報

厚さ  
10  
cm

商品名	商品番号	商品コード
91cm幅 レギュラー	12-6369-1	00170-001716
サイズ：幅 91 × 長さ 191 × 厚さ 10cm		
ご利用者 負担額 (1割)	320 円	(2割) 640 円 (3割) 960 円
		月額レンタル料金 3,200 円
商品名	商品番号	商品コード
91cm幅 ミニ	12-6373-1	00170-001717
サイズ：幅 91 × 長さ 180 × 厚さ 10cm		
ご利用者 負担額 (1割)	320 円	(2割) 640 円 (3割) 960 円
		月額レンタル料金 3,200 円
商品名	商品番号	商品コード
83cm幅 レギュラー	12-6370-1	00170-001718
サイズ：幅 83 × 長さ 191 × 厚さ 10cm		
ご利用者 負担額 (1割)	320 円	(2割) 640 円 (3割) 960 円
		月額レンタル料金 3,200 円
商品名	商品番号	商品コード
83cm幅 ミニ	12-6374-1	00170-001719
サイズ：幅 83 × 長さ 180 × 厚さ 10cm		
ご利用者 負担額 (1割)	320 円	(2割) 640 円 (3割) 960 円
		月額レンタル料金 3,200 円

## ストレッチフィットII さらドライ

### パラマウントベッド

「ずれの軽減」「体圧分散」「蒸れ軽減」の性能が向上。背あげの機会を増やし、より身体にかかる負担が少なく過ごせるようにサポートします。吸放湿性を有するカバーで、蒸れを軽減します。



材質/マット：ポリエステル、ウレタンフォーム  
カバー：ポリエステル、ポリウレタン

背あげするときのずれ力を軽減  
グライドシート

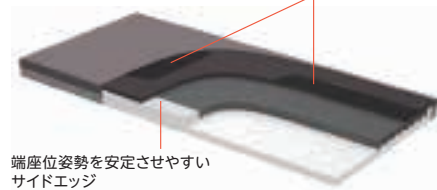

端座位姿勢を安定させやすい  
サイドエッジ

厚さ  
10  
cm

商品名	商品番号	商品コード
91cm幅 レギュラー	12-6371-1	00170-001721
サイズ：幅 91 × 長さ 191 × 厚さ 10cm		
ご利用者 負担額 (1割)	320 円	(2割) 640 円 (3割) 960 円
		月額レンタル料金 3,200 円
商品名	商品番号	商品コード
83cm幅 レギュラー	12-6372-1	00170-001722
サイズ：幅 83 × 長さ 191 × 厚さ 10cm		
ご利用者 負担額 (1割)	320 円	(2割) 640 円 (3割) 960 円
		月額レンタル料金 3,200 円

## アルファプラすくっとRe 通気

### タイカ

寝返りから立ち上がりまでの一連の動作が安定して行えます。動きやすさと寝心地を両立した体圧分散式マットレスです。



材質/マット：ポリウレタンフォーム  
カバー：ポリエステル

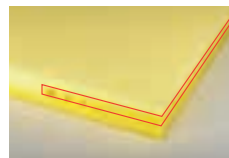

高硬度ウレタンフォームで安定感を確保

←上層・中層に柔らかめ、下層に硬めの高弾性無膜ウレタンフォームを使用。三層が適度な弾力で身体を押し上げるため、寝返り、起き上がり、ベッドから立ち上がるといった一連の動作をサポートします。

厚さ  
8  
cm

商品名	商品番号	商品コード
91cm幅 レギュラー	12-5986-1	00563-000108
サイズ：幅 91 × 全長 191 × 厚さ 8cm		
ご利用者 負担額 (1割)	300 円	(2割) 600 円 (3割) 900 円
		月額レンタル料金 3,000 円
商品名	商品番号	商品コード
91cm幅 ショート	12-5987-1	00563-000109
サイズ：幅 91 × 長さ 180 × 厚さ 8cm		
ご利用者 負担額 (1割)	300 円	(2割) 600 円 (3割) 900 円
		月額レンタル料金 3,000 円
商品名	商品番号	商品コード
83cm幅 レギュラー	12-5984-1	00563-000106
サイズ：幅 83 × 長さ 191 × 厚さ 8cm		
ご利用者 負担額 (1割)	300 円	(2割) 600 円 (3割) 900 円
		月額レンタル料金 3,000 円



## テルサ 防水タイプ

モルテン

厚さ  
12  
cm

- 従来の標準マットレスより厚みをもたせることで、体圧分散性能と質感が向上
- 体全体を優しくつつみ込む【やわらか面】と、体の沈み込みをおさえ寝返りのしやすい【しっかり面】の異なる質感を選ぶことが可能(リバーシブル)

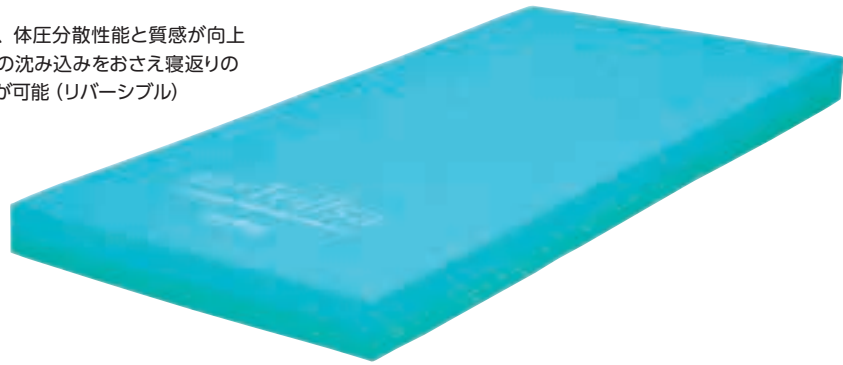

【やわらか面/スリット形状】

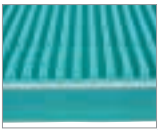

【しっかり面/フラット形状】

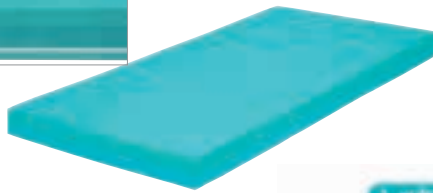
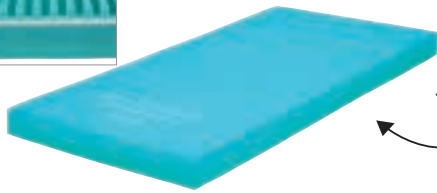

- マットレス内部は3つのインナーマットから構成されており、【やわらか面】と【しっかり面】を部分的に組み合わせ、異なる質感を選ぶことが可能。(部分交換)



材質/マット:ウレタンフォーム・ポリエステル繊維、カバー:ウレタン合皮(アウター)・ポリエステル(インナー)

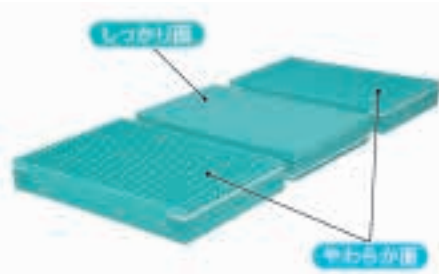

商品名	商品番号	商品コード
91cm幅 レギュラー	12-5952-1	00054-000204

サイズ:幅91×全長191×厚さ12cm

ご利用者負担額 (1割)	(2割)	(3割)	月額レンタル料金
278円	556円	834円	2,780円

商品名	商品番号	商品コード
91cm幅 ショート	12-5954-1	00054-000207

サイズ:幅91×全長180×厚さ12cm

ご利用者負担額 (1割)	(2割)	(3割)	月額レンタル料金
278円	556円	834円	2,780円

商品名	商品番号	商品コード
83cm幅 レギュラー	12-5953-1	00054-000203

サイズ:幅83×全長191×厚さ12cm

ご利用者負担額 (1割)	(2割)	(3割)	月額レンタル料金
278円	556円	834円	2,780円

商品名	商品番号	商品コード
83cm幅 ショート	12-5955-1	00054-000206

サイズ:幅83×全長180×厚さ12cm

ご利用者負担額 (1割)	(2割)	(3割)	月額レンタル料金
278円	556円	834円	2,780円

## ケアデュオ延長マットレス

日本ケアサプライ

グリーン  
ケア 厚さ  
8  
cm



商品名	商品番号	商品コード
幅90cm×厚さ8cm	12-6011-1	00614-000018

サイズ:幅90×全長14×厚さ8cm

商品名	商品番号	商品コード
幅83cm×厚さ8cm	12-6012-1	00614-000018

サイズ:幅83×全長14×厚さ8cm

材質/カバー:表面 ポリエステル、内部 ウレタンフォーム

ご利用者負担額 (1割)	(2割)	(3割)	月額レンタル料金
86円	172円	258円	860円

## 延長マットレス

パラマウントベッド

楽匠Z 楽匠S 厚さ  
8  
cm



楽匠S、楽匠Zシリーズのベッド(91cm幅レギュラー、83cm幅レギュラー)を定側に14cm延長できる延長フレームに設置する、延長部専用のマットレスです。側地は抗菌・難燃です。

商品名	商品番号	商品コード
91cm幅	12-5698-1	00170-000563

サイズ:幅91×全長14×厚さ8cm

ご利用者負担額 (1割)	(2割)	(3割)	月額レンタル料金
96円	192円	288円	960円

商品名	商品番号	商品コード
83cm幅	12-5696-1	00170-000565

サイズ:幅83×全長14×厚さ8cm

材質/カバー:ポリエステル(抗菌・難燃)、マット:ポリエステル

ご利用者負担額 (1割)	(2割)	(3割)	月額レンタル料金
96円	192円	288円	960円

床ずれ  
防止用具

体位  
変換器

認知症  
老人徘徊  
感知機器

手すり

歩行  
補助杖

歩行者

車椅子・  
車椅子  
付属品

スロープ

移動用  
リフト・  
つり具

介護保険  
購入  
対象品

販売品

情報