



# 介護保険購入対象品 腰掛便座・入浴補助用具

## 介護保険が適用される特定福祉用具（購入対象）

介護保険の認定を受けている方は、下記6種の特定福祉用具をご購入いただけます。

**年間10万円を上限として1割若しくは2・3割の自己負担**

| 種 目                                                                                                             | 機能又は構造等                                                                                                                                                                                                                                                                              |
|-----------------------------------------------------------------------------------------------------------------|--------------------------------------------------------------------------------------------------------------------------------------------------------------------------------------------------------------------------------------------------------------------------------------|
| <p>腰掛便座<br/>(ポータブルトイレ)</p>     | <p>次のいずれかに該当するもの</p> <ul style="list-style-type: none"> <li>●和式便器の上に置いて腰掛式に変換するもの<br/>(腰掛式に交換する場合に高さを補うものを含む)</li> <li>●洋式便器の上に置いて高さを補うもの</li> <li>●電動式又はスプリング式で便座から立ち上がる際に補助できる機能を有しているもの</li> <li>●ポータブルトイレ・水洗いポータブルトイレ<br/>(ただし、設置に要する費用については従来通り、法に基づく保険給付の対象とならないもの)</li> </ul> |
| <p>入浴補助用具</p>                 | <p>座位の保持、浴槽への出入り等の補助を目的とする用具で、次のいずれかに該当するもの</p> <ul style="list-style-type: none"> <li>●入浴用椅子</li> <li>●入浴台</li> <li>●浴槽用手すり</li> <li>●浴室内すのこ</li> <li>●浴槽内椅子</li> <li>●浴槽内すのこ</li> <li>●入浴用介助ベルト</li> </ul>                                                                         |
| <p>移動用リフトの<br/>つり具の部分</p>    | <p>身体に適合するもので、移動用リフトに連結可能なもの</p>                                                                                                                                                                                                                                                     |
| <p>自動排泄処理装置の<br/>交換可能部品</p>  | <p>次の条件を全て満たすもの</p> <ul style="list-style-type: none"> <li>●レシーバー、チューブ、タンク等のうち尿や便の経路となるもの</li> <li>●尿又は便が自動的に吸引され、居宅要介護者等<br/>又はその介護を行う者が容易に使用できるもの</li> </ul>                                                                                                                       |
| <p>簡易浴槽</p>                  | <p>空気式又は折りたたみ式等で容易に移動できるものであって、取水又は排水のために工事を伴わないもの</p>                                                                                                                                                                                                                               |
| <p>排泄予測支援機器</p>              | <p>膀胱内の尿の溜まり具合を可視化するとともに、排尿タイミングを知らせる機器。<br/>採用にあたっては対象者の判断方法、リスクアセスメントの対応、ヒヤリハット情報の収集・提供に留意すること</p>                                                                                                                                                                                 |

※特定福祉用具は都道府県の指定を受けた、指定事業者から購入する必要があります。  
 ※購入サービス支給対象者は、介護保険の要支援1～要介護5と認定された、在宅サービス利用者です。  
 ※支給限度額は毎年4月1日から翌年3月31日までの1年間で、10万円（税込）まで。支給限度額を超えた額については、全額自己負担となります。  
 ※同一種目の特定福祉用具の購入は原則できませんが、用途及び機能が異なる場合・破損した場合・介護の程度が著しく高くなった場合など、例外的に購入可能な場合があります。  
 ※詳しくは、お住まいの自治体の介護保険窓口、地域包括支援センター、又はケアマネジャーにお問い合わせください。

### コンパクト折りたたみシャワーベンチ IC

アロン化成

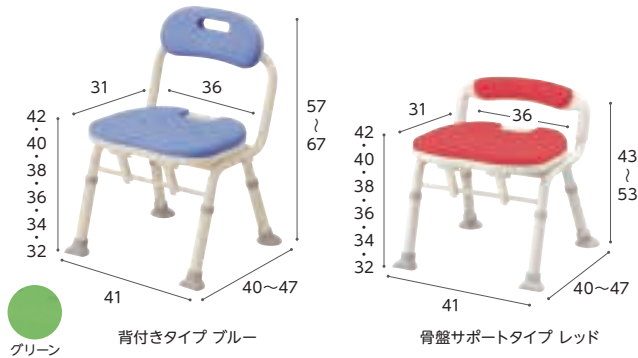

| 商品名  | 商品コード     |
|------|-----------|
| レッド  | 41-6586-1 |
| ブルー  | 41-6588-1 |
| グリーン | 41-7078-1 |

メーカー希望  
小売価格(税込) **27,500** 円

| 商品名  | 商品コード     |
|------|-----------|
| レッド  | 41-6644-1 |
| ブルー  | 41-6643-1 |
| グリーン | 41-7103-1 |

メーカー希望  
小売価格(税込) **27,500** 円

### シャワーチェアAirコンパクトSPワンタッチ

パナソニックエイジフリー

サイズ: 幅40.5×奥行37.5~46.5×高さ60.5~70.5cm  
折りたたみ時: 幅40.5×奥行13×高さ78~89cm

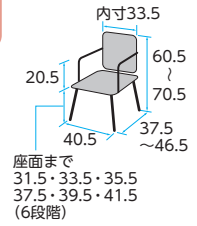

ブルー

モカブラウン



オレンジ

| 商品名         | メーカー希望小売価格(税込) |
|-------------|----------------|
| PN-L41431D  | オレンジ           |
| PN-L41431A  | ブルー            |
| PN-L41431BR | モカブラウン         |

**36,300** 円

床ずれ  
防止用具

体位  
変換器

認知症  
老人徘徊  
感知機器

手すり

### 折りたたみシャワーベンチ HPフィット

アロン化成



| 商品名 | 商品番号      |
|-----|-----------|
| レッド | 41-7365-1 |
| ブルー | 41-7366-1 |

折りたたみ時サイズ: 幅46×奥行19×高さ78~89cm 重さ: 約4.1kg

メーカー希望  
小売価格(税込) **46,750** 円

### シャワーチェアAirミドルSPワンタッチ

パナソニックエイジフリー

サイズ: 幅45.5×奥行43~53×高さ64.5~74.5cm  
折りたたみ時: 幅45.5×奥行13cm×高さ83.5~94.5

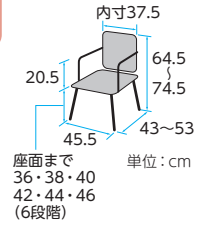

オレンジ

ブルー



モカブラウン

| 商品名         | メーカー希望小売価格(税込) |
|-------------|----------------|
| PN-L41831D  | オレンジ           |
| PN-L41831A  | ブルー            |
| PN-L41831BR | モカブラウン         |

**36,300** 円

歩行  
補助杖

歩行器

車椅子・  
車椅子  
付属品

スロープ

移動用  
リフト・  
つり具

### 折りたたみシャワーベンチ FSフィット

アロン化成

サイズ: 幅46×奥行38~46×高さ65~75cm  
折りたたみ時: 幅46×奥行15×高さ80~91cm

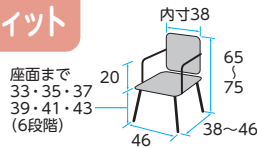

| 商品名  | 商品コード     |
|------|-----------|
| レッド  | 41-7085-1 |
| ブルー  | 41-7086-1 |
| グリーン | 41-7087-1 |

メーカー希望  
小売価格(税込) **34,650** 円

### シャワーチェアAirワイドSPワンタッチ

パナソニックエイジフリー

サイズ: 幅49.5×奥行43~53×高さ67~77cm  
折りたたみ時: 幅49.5×奥行13cm×高さ87~98

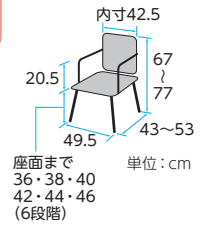

モカブラウン

ブルー



オレンジ

| 商品名         | メーカー希望小売価格(税込) |
|-------------|----------------|
| PN-L42532D  | オレンジ           |
| PN-L42532A  | ブルー            |
| PN-L42532BR | モカブラウン         |

**37,950** 円

介護保険  
購入  
対象品

販売品

情報



安寿 軽量浴槽台

アロン化成

床ずれ  
防止用具

体位  
変換器

認知症  
老人徘徊  
感知機器

手すり

歩行  
補助杖

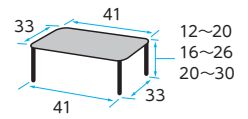
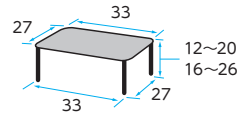
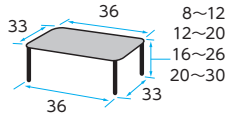

ジャスト  
すべり止めシートタイプ  
レッド



ミニ  
ソフトクッションタイプ  
ブルー



標準  
すべり止めシートタイプ  
グリーン

歩行器

車椅子・  
車椅子  
付属品

スロープ

移動用  
リフト・  
つり具

| 商品名             |       | 色    |
|-----------------|-------|------|
| すべり止めシート<br>タイプ | 8-12  | レッド  |
|                 |       | ブルー  |
|                 |       | グリーン |
|                 | 12-20 | レッド  |
|                 |       | ブルー  |
|                 |       | グリーン |
|                 | 16-26 | レッド  |
|                 |       | ブルー  |
|                 |       | グリーン |
| 20-30           | レッド   |      |
|                 | ブルー   |      |
|                 | グリーン  |      |

メーカー希望  
小売価格(税込)

各 **23,100** 円

| 商品名             |       | 色    |
|-----------------|-------|------|
| ソフトクッション<br>タイプ | 8-12  | レッド  |
|                 |       | ブルー  |
|                 |       | グリーン |
|                 | 12-20 | レッド  |
|                 |       | ブルー  |
|                 |       | グリーン |
|                 | 16-26 | レッド  |
|                 |       | ブルー  |
|                 |       | グリーン |
| 20-30           | レッド   |      |
|                 | ブルー   |      |
|                 | グリーン  |      |

メーカー希望  
小売価格(税込)

各 **24,750** 円

高さ調節付浴槽手すり UST-130N

アロン化成

介護保険  
購入  
対象品

販売品

情報



レッド

|                 |                              |
|-----------------|------------------------------|
| 取付け可能な<br>浴槽の壁厚 | 4.5~13cm                     |
| サイズ             | 幅18×奥行29~38<br>×高さ42cm       |
| 浴槽上面~<br>手すり高さ  | 11・14・17・20・23・<br>26cm(6段階) |

| 商品名  | 商品コード     |
|------|-----------|
| レッド  | 41-6948-1 |
| ブルー  | 41-6949-1 |
| グリーン | 41-7362-1 |

メーカー希望  
小売価格(税込) **35,200** 円

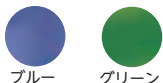

ユニットバス対応浴槽手すり UST-130UB

アロン化成



レッド

|                 |                                   |
|-----------------|-----------------------------------|
| 取付け可能な<br>浴槽の壁厚 | 4.5~13cm                          |
| サイズ             | 幅21×奥行30.5~36.5<br>×高さ49.5~80.5cm |
| 浴槽上面~<br>手すり高さ  | 11・14・17・20cm                     |

| 商品名  | 商品コード     |
|------|-----------|
| レッド  | 41-7471-1 |
| ブルー  | 41-7472-1 |
| グリーン | 41-7473-1 |

メーカー希望  
小売価格(税込) **38,500** 円

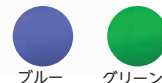

## マスカット ポールタイプII

DIPPERホクメイ

ポールを天井・浴槽縁・床の三点で支えており、引っ張りに対して各部が力を分散し、しっかりと固定ができます。

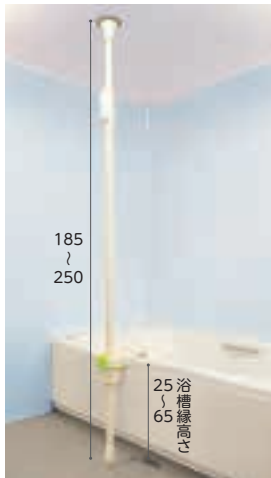

**安全**

ユニットバスに取り付け可能な縦型手すり「マスカット」ポールタイプ。天井への負荷が小さく、浴槽のエプロンを触ることなく取り付けが可能です。

**安心**

直径35mmの握りやすいポールと、手の位置を安定して固定するグリップポールの採用で、またぎ動作や立ち座り動作をサポートします。

**快適**

腰に負担をかけず、前傾しない姿勢で方向転換やまたぎ動作を、無理なく安定した姿勢で足上げ動作や屈伸動作を行えるなど、安全な浴室での動作をサポートします。

|        |             |
|--------|-------------|
| サイズ    | 高さ185~250cm |
| 浴槽対応高さ | 25~65cm     |

| 商品名                          | 商品コード     | メーカー希望小売価格(税込) |
|------------------------------|-----------|----------------|
| マスカット ポールタイプII               | 41-7830-1 | 42,900円        |
| マスカット ポールタイプII 滑り止め付         | 41-7831-1 | 43,450円        |
| マスカット ポールタイプII グリップ白2個付      | 41-7832-1 | 44,000円        |
| マスカット ポールタイプII 滑り止め・グリップ白2個付 | 41-7833-1 | 44,550円        |
| マスカット ポールタイプII 滑り止め・グリップ緑2個付 | 41-7834-1 |                |
| マスカット ポールタイプII リングアーム付 グリーン  | 41-7835-1 | 56,100円        |
| マスカット ポールタイプII リングアーム付 ベージュ  | 41-7836-1 |                |

床ずれ  
防止用具

体位  
変換器

認知症  
老人徘徊  
感知機器

手すり

## シャトレチェア6輪/シャトレチェアC(4輪自在タイプ)

ウチエ

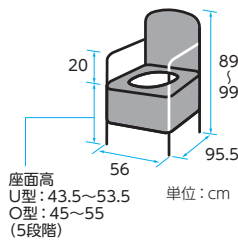

座面高  
U型: 43.5~53.5  
O型: 45~55  
(5段階) 単位: cm

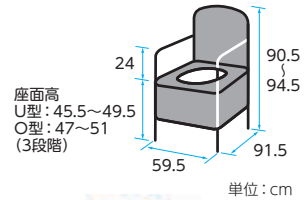

座面高  
U型: 45.5~49.5  
O型: 47~51  
(3段階)

単位: cm

| 商品名     | 商品コード   | メーカー希望小売価格(税込) |
|---------|---------|----------------|
| 6輪U型シート | SW-6082 | 132,000円       |
| 6輪O型シート | SW-6080 |                |

| 商品名             | 商品コード   | メーカー希望小売価格(税込) |
|-----------------|---------|----------------|
| C(4輪自在タイプ)U型シート | STR6202 | 110,000円       |
| C(4輪自在タイプ)O型シート | STR6200 |                |

歩行  
補助杖

歩行者

車椅子・  
車椅子  
付属品

スロープ

移動用  
リフト・  
つり具

## バスボード

アロン化成

厚み2.5cmの薄型タイプで上面からのラクラク固定式



※写真はバスボードU-Lです。

| 商品名                            | 商品番号      |
|--------------------------------|-----------|
| バスボード U-S                      | 41-5321-1 |
| サイズ: 幅68×奥行32×高さ21cm 重量: 約3.4g |           |

メーカー希望小売価格(税込) **31,900円**

| 商品名                            | 商品番号      |
|--------------------------------|-----------|
| バスボード U-L                      | 41-5322-1 |
| サイズ: 幅73×奥行32×高さ21cm 重量: 約3.6g |           |

材質: (本体・グリップ)PP (本体芯材)ステンレス (カバー)PE (ストッパーゴム・脚ゴム)エラストマー

メーカー希望小売価格(税込) **34,650円**

## バスボード軽量タイプ

パナソニックエイジフリー



| 商品名                           | 商品番号      |
|-------------------------------|-----------|
| バスボード S 軽量タイプ(VAL11001)       | 41-7226-1 |
| サイズ: 幅73×奥行28×厚さ2cm 質量: 2.7kg |           |

メーカー希望小売価格(税込) **26,400円**

| 商品名                           | 商品番号      |
|-------------------------------|-----------|
| バスボード L 軽量タイプ(VAL11002)       | 41-7227-1 |
| サイズ: 幅82×奥行28×厚さ2cm 質量: 2.9kg |           |

メーカー希望小売価格(税込) **28,600円**

介護保険  
購入  
対象品

販売品

情報



## 家具調トイレセレクトR

アロン化成

床ずれ  
防止用具

体位  
変換器

認知症  
老人徘徊  
感知機器



セレクトRノーマル



セレクトRコンパクト

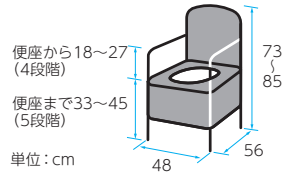
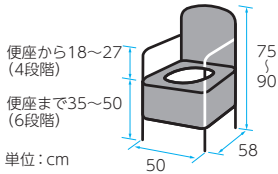

手すり

歩行  
補助杖

## 家具調トイレ セレクトR はねあげ

アロン化成

歩行器

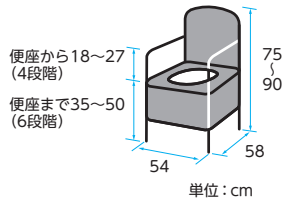

はね上げ式  
ひじ掛けで移乗  
に便利。



ワンタッチでロック解除。  
スムーズな動作が行えます。

スロープ

移動用  
リフト・  
つり具

|          | バケツ容量 | 重さ      | 付属品                      |
|----------|-------|---------|--------------------------|
| 標準便座     | 約9L   | 約19.3kg | 防臭消耗品、KN吸着便座シート1枚        |
| ソフト便座    |       | 約19.3kg | 防臭消耗品                    |
| 暖房便座     |       | 約20.0kg | 防臭消耗品                    |
| 標準・快適脱臭  |       | 約19.9kg | 消臭剤フォームタイプ1本、KN吸着便座シート1枚 |
| ソフト・快適脱臭 |       | 約19.9kg | 消臭剤フォームタイプ1本             |
| 暖房・快適脱臭  |       | 約20.6kg | 消臭剤フォームタイプ1本             |

| 便座タイプ    | 商品番号      | メーカー希望小売価格(税込) |
|----------|-----------|----------------|
| 標準便座     | 35-6759-1 | 85,250 円       |
| ソフト便座    | 35-6760-1 | 91,850 円       |
| 暖房便座     | 35-6761-1 | 102,850 円      |
| 標準・快適脱臭  | 35-6762-1 | 111,100 円      |
| ソフト・快適脱臭 | 35-6763-1 | 118,800 円      |
| 暖房・快適脱臭  | 35-6764-1 | 127,600 円      |

## 家具調トイレ AR-SA1

アロン化成

介護保険  
購入  
対象品



ひじ掛けはねあげ



ライト シャワピタ



温風乾燥機能



脱臭機能

ひじ掛けはねあげ

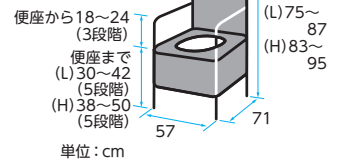

ライト シャワピタ

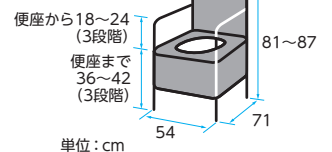

販売品

情報

| 商品名       | 商品番号           | メーカー希望小売価格(税込) |
|-----------|----------------|----------------|
| シャワピタ     | Lタイプ 35-6653-1 | 187,000 円      |
| ひじ掛けはねあげ  | Hタイプ 35-6654-1 |                |
| ライト シャワピタ | ノーマル 35-6703-1 | 143,000 円      |

## ポータブルトイレ FX-CP

アロン化成

さくら



ページ

補高スペーサー無し

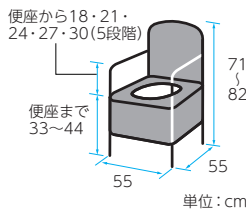

ノーマルタイプ

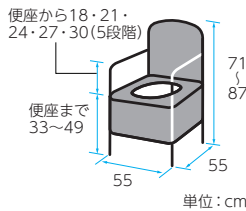

※キャスター付きもございます

| 商品名                 | 商品番号 | メーカー希望小売価格(税込)     |
|---------------------|------|--------------------|
| 補高スペーサー無し<br>(標準便座) | ページ  | 35-6493-1 31,350 円 |
|                     | さくら  | 35-6718-1 31,350 円 |
| 標準便座                | ページ  | 35-6355-1 34,100 円 |
|                     | さくら  | 35-6717-1 34,100 円 |
| ソフト便座               | ページ  | 35-6357-1 40,700 円 |
|                     | さくら  | 35-6719-1 40,700 円 |
| 暖房便座                | ページ  | 35-6359-1 51,700 円 |
|                     | さくら  | 35-6720-1 51,700 円 |
| ソフト・<br>快適脱臭        | ページ  | 35-6361-1 67,650 円 |
|                     | さくら  | 35-6721-1 67,650 円 |
| 暖房・快適脱臭             | ページ  | 35-6363-1 76,450 円 |
|                     | さくら  | 35-6722-1 76,450 円 |

床ずれ  
防止用具

体位  
変換器

認知症  
老人徘徊  
感知機器

手すり

## 安寿 ポータブルトイレ FX-30 らくゾウくん

アロン化成

アース  
ブラウン



ミストブルー

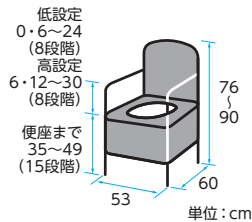

| 便座タイプ        | 商品番号              | メーカー希望小売価格(税込) |
|--------------|-------------------|----------------|
| 標準便座         | 35-6895-1 アースブラウン | 38,500 円       |
|              | 35-6896-1 ミストブルー  |                |
| ソフト便座        | 35-6897-1 アースブラウン | 45,100 円       |
|              | 35-6898-1 ミストブルー  |                |
| 暖房便座         | 35-6899-1 アースブラウン | 56,100 円       |
|              | 35-6900-1 ミストブルー  |                |
| 標準・<br>快適脱臭  | 35-6905-1 アースブラウン | 64,350 円       |
|              | 35-6906-1 ミストブルー  |                |
| ソフト・<br>快適脱臭 | 35-6907-1 アースブラウン | 72,050 円       |
|              | 35-6908-1 ミストブルー  |                |
| 暖房・<br>快適脱臭  | 35-6909-1 アースブラウン | 80,850 円       |
|              | 35-6910-1 ミストブルー  |                |

歩行  
補助杖

歩行者

車椅子・  
車椅子  
付属品

スロープ

移動用  
リフト・  
つり具

## ウォシュレット付補高便座

TOTO

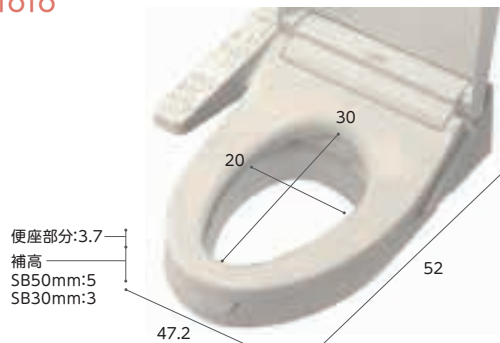

便座高さがアップ、さらにウォシュレット付

| 商品名                 | 商品番号        | メーカー希望小売価格(税込) |
|---------------------|-------------|----------------|
| エロンゲートサイズ<br>SB50mm | EWCS441S-49 | 123,420 円      |
| レギュラーサイズ<br>SB50mm  | EWCS440-49  |                |
| エロンゲートサイズ<br>SB30mm | EWCS451S-49 |                |
| レギュラーサイズ<br>SB30mm  | EWCS450-49  |                |

## 補高便座やわらか

パナソニックエイジフリー

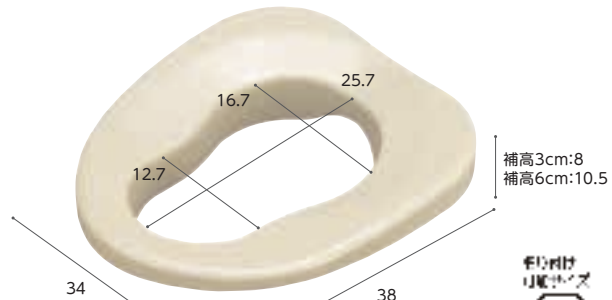

小口径形状でお尻の小さい方の落ち込みを防止

| 商品名   | 商品番号     | メーカー希望小売価格(税込) |
|-------|----------|----------------|
| 補高3cm | VALSHBY3 | 13,200 円       |
| 補高6cm | VALSHBY6 | 15,950 円       |

介護保険  
購入  
対象品

販売品

情報