

販売品 商 SALES CATALOG 品 カタログ

介護保険対応

15
Vol.



株式会社ケイアイ



介護保険購入対象品 腰掛便座・入浴補助用具

介護保険が適用される特定福祉用具（購入対象）

介護保険の認定を受けている方は、下記6種の特定福祉用具をご購入いただけます。

年間10万円を上限として1割若しくは2・3割の自己負担

種 目	機能又は構造等
<p>腰掛便座 (ポータブルトイレ)</p> 	<p>次のいずれかに該当するもの</p> <ul style="list-style-type: none"> ●和式便器の上に置いて腰掛式に変換するもの (腰掛式に交換する場合に高さを補うものを含む) ●洋式便器の上に置いて高さを補うもの ●電動式又はスプリング式で便座から立ち上がる際に補助できる機能を有しているもの ●ポータブルトイレ・水洗いポータブルトイレ (ただし、設置に要する費用については従来通り、法に基づく保険給付の対象とならないもの)
<p>入浴補助用具</p> 	<p>座位の保持、浴槽への出入り等の補助を目的とする用具で、次のいずれかに該当するもの</p> <ul style="list-style-type: none"> ●入浴用椅子 ●入浴台 ●浴槽用手すり ●浴室内すのこ ●浴槽内椅子 ●浴槽内すのこ ●入浴用介助ベルト
<p>移動用リフトの つり具の部分</p> 	<p>身体に適合するもので、移動用リフトに連結可能なもの</p>
<p>自動排泄処理装置の 交換可能部品</p> 	<p>次の条件を全て満たすもの</p> <ul style="list-style-type: none"> ●レシーバー、チューブ、タンク等のうち尿や便の経路となるもの ●尿又は便が自動的に吸引され、居宅要介護者等 又はその介護を行う者が容易に使用できるもの
<p>簡易浴槽</p> 	<p>空気式又は折りたたみ式等で容易に移動できるものであって、取水又は排水のために工事を伴わないもの</p>
<p>排泄予測支援機器</p> 	<p>膀胱内の尿の溜まり具合を可視化するとともに、排尿タイミングを知らせる機器。 採用にあたっては対象者の判断方法、リスクアセスメントの対応、ヒヤリハット情報の収集・提供に留意すること</p>

※特定福祉用具は都道府県の指定を受けた、指定事業者から購入する必要があります。
 ※購入サービス支給対象者は、介護保険の要支援1～要介護5と認定された、在宅サービス利用者です。
 ※支給限度額は毎年4月1日から翌年3月31日までの1年間で、10万円（税込）まで。支給限度額を超えた額については、全額自己負担となります。
 ※同一種目の特定福祉用具の購入は原則できませんが、用途及び機能が異なる場合・破損した場合・介護の程度が著しく高くなった場合など、例外的に購入可能な場合があります。
 ※詳しくは、お住まいの自治体の介護保険窓口、地域包括支援センター、又はケアマネジャーにお問い合わせください。

コンパクト折りたたみシャワーベンチ IC

アロン化成



商品名	商品コード	商品名	商品コード
レッド	41-6586-1	レッド	41-6644-1
ブルー	41-6588-1	ブルー	41-6643-1
グリーン	41-7078-1	グリーン	41-7103-1

メーカー希望
小売価格(税込) **27,500 円**

シャワーチェアAirコンパクトSPワンタッチ

パナソニックエイジフリー

サイズ:幅40.5×奥行37.5~46.5×高さ60.5~70.5cm
折りたたみ時:幅40.5×奥行13×高さ78~89cm

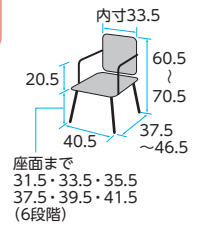

商品名	メーカー希望小売価格(税込)
PN-L41431D	オレンジ
PN-L41431A	ブルー
PN-L41431BR	モカブラウン

36,300 円

床ずれ
防止用具

体位
変換器

認知症
老人徘徊
感知機器

手すり

折りたたみシャワーベンチ HPフィット

アロン化成



商品名	商品番号
レッド	41-7365-1
ブルー	41-7366-1

折りたたみ時サイズ:幅46×奥行19×高さ78~89cm 重さ:約4.1kg

メーカー希望
小売価格(税込) **46,750 円**

シャワーチェアAirミドルSPワンタッチ

パナソニックエイジフリー

サイズ:幅45.5×奥行43~53×高さ64.5~74.5cm
折りたたみ時:幅45.5×奥行13cm×高さ83.5~94.5

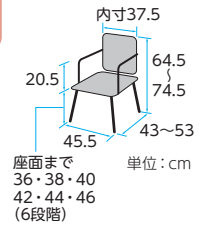

商品名	メーカー希望小売価格(税込)
PN-L41831D	オレンジ
PN-L41831A	ブルー
PN-L41831BR	モカブラウン

36,300 円

歩行
補助杖

歩行器

車椅子・
車椅子
付属品

スロープ

折りたたみシャワーベンチ FSフィット

アロン化成

サイズ:幅46×奥行38~46×高さ65~75cm
折りたたみ時:幅46×奥行15×高さ80~91cm

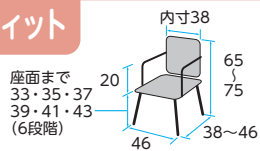

商品名	商品コード
レッド	41-7085-1
ブルー	41-7086-1
グリーン	41-7087-1

メーカー希望
小売価格(税込) **34,650 円**

シャワーチェアAirワイドSPワンタッチ

パナソニックエイジフリー

サイズ:幅49.5×奥行43~53×高さ67~77cm
折りたたみ時:幅49.5×奥行13cm×高さ87~98

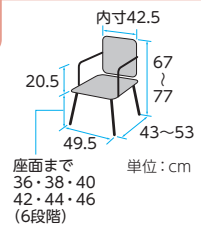

商品名	メーカー希望小売価格(税込)
PN-L42532D	オレンジ
PN-L42532A	ブルー
PN-L42532BR	モカブラウン

37,950 円

介護保険
購入
対象品

販売品

情報



安寿 軽量浴槽台

アロン化成

床ずれ
防止用具

体位
変換器

認知症
老人徘徊
感知機器

手すり

歩行
補助杖

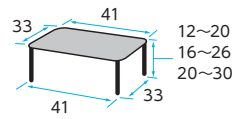
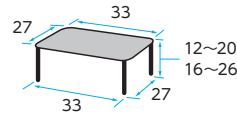
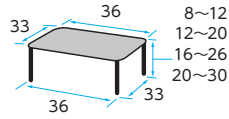

ジャスト
すべり止めシートタイプ
レッド



ミニ
ソフトクッションタイプ
ブルー



標準
すべり止めシートタイプ
グリーン

歩行器

車椅子・
車椅子
付属品

スロープ

移動用
リフト・
つり具

商品名	
すべり止めシート タイプ	8-12
	12-20
	16-26
	20-30
	レッド
	ブルー
	グリーン
	レッド
	ブルー
グリーン	

メーカー希望
小売価格(税込)

各 **23,100** 円

商品名	
ソフトクッション タイプ	8-12
	12-20
	16-26
	20-30
	レッド
	ブルー
	グリーン
	レッド
	ブルー
グリーン	

メーカー希望
小売価格(税込)

各 **24,750** 円

高さ調節付浴槽手すり UST-130N

アロン化成

介護保険
購入
対象品

販売品

情報



レッド

取付け可能な 浴槽の壁厚	4.5~13cm
サイズ	幅18×奥行29~38 ×高さ42cm
浴槽上面~ 手すり高さ	11・14・17・20・23・ 26cm(6段階)

商品名	商品コード
レッド	41-6948-1
ブルー	41-6949-1
グリーン	41-7362-1

メーカー希望
小売価格(税込) **35,200** 円

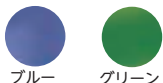

ユニットバス対応浴槽手すり UST-130UB

アロン化成



レッド

取付け可能な 浴槽の壁厚	4.5~13cm
サイズ	幅21×奥行30.5~36.5 ×高さ49.5~80.5cm
浴槽上面~ 手すり高さ	11・14・17・20cm

商品名	商品コード
レッド	41-7471-1
ブルー	41-7472-1
グリーン	41-7473-1

メーカー希望
小売価格(税込) **38,500** 円



マスカット ポールタイプⅡ

DIPPERホクメイ

ポールを天井・浴槽縁・床の三点で支えており、引っ張りに対して各部が力を分散し、しっかりと固定ができます。

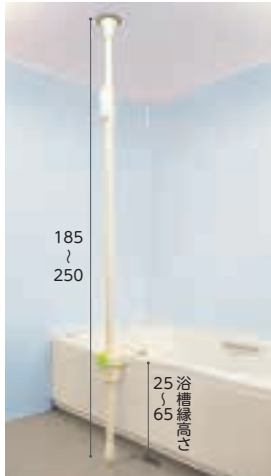

安全

ユニットバスに取り付け可能な縦型手すり「マスカット」ポールタイプ。天井への負荷が小さく、浴槽のエプロンを触ることなく取り付けが可能です。

安心

直径35mmの握りやすいポールと、手の位置を安定して固定するグリップポールの採用で、またぎ動作や立ち座り動作をサポートします。

快適

腰に負担をかけず、前傾しない姿勢で方向転換やまたぎ動作を、無理なく安定した姿勢で足上げ動作や屈伸動作を行えるなど、安全な浴室での動作をサポートします。

サイズ	高さ185~250cm
浴槽対応高さ	25~65cm

商品名	商品コード	メーカー希望小売価格(税込)
マスカット ポールタイプⅡ	41-7830-1	42,900円
マスカット ポールタイプⅡ 滑り止め付	41-7831-1	43,450円
マスカット ポールタイプⅡ グリップ白2個付	41-7832-1	44,000円
マスカット ポールタイプⅡ 滑り止め・グリップ白2個付	41-7833-1	44,550円
マスカット ポールタイプⅡ 滑り止め・グリップ緑2個付	41-7834-1	
マスカット ポールタイプⅡ リングアーム付 グリーン	41-7835-1	56,100円
マスカット ポールタイプⅡ リングアーム付 ベージュ	41-7836-1	

床ずれ
防止用具

体位
変換器

認知症
老人徘徊
感知機器

手すり

シャトレチェア6輪/シャトレチェアC(4輪自在タイプ)

ウチエ

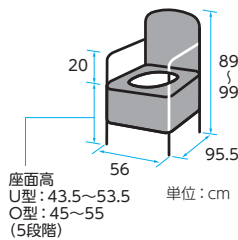

座面高
U型: 43.5~53.5
O型: 45~55
(5段階) 単位: cm

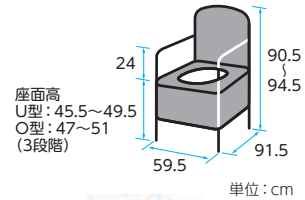

座面高
U型: 45.5~49.5
O型: 47~51
(3段階)

単位: cm

商品名	商品コード	メーカー希望小売価格(税込)
6輪U型シート	SW-6082	132,000円
6輪O型シート	SW-6080	

商品名	商品コード	メーカー希望小売価格(税込)
C(4輪自在タイプ)U型シート	STR6202	110,000円
C(4輪自在タイプ)O型シート	STR6200	

歩行
補助杖

歩行器

車椅子・
車椅子
付属品

スロープ

移動用
リフト・
つり具

バスボード

アロン化成

厚み2.5cmの薄型タイプで上面からのラクラク固定式



※写真はバスボードU-Lです。

商品名	商品番号
バスボード U-S	41-5321-1
サイズ: 幅68×奥行32×高さ21cm 重量: 約3.4g	

メーカー希望小売価格(税込) **31,900円**

商品名	商品番号
バスボード U-L	41-5322-1
サイズ: 幅73×奥行32×高さ21cm 重量: 約3.6g	

材質: (本体・グリップ)PP (本体芯材)ステンレス (カバー)PE (ストッパーゴム・脚ゴム)エラストマー

メーカー希望小売価格(税込) **34,650円**

バスボード軽量タイプ

パナソニックエイジフリー



商品名	商品番号
バスボード S 軽量タイプ(VAL11001)	41-7226-1
サイズ: 幅73×奥行28×厚さ2cm 質量: 2.7kg	

メーカー希望小売価格(税込) **26,400円**

商品名	商品番号
バスボード L 軽量タイプ(VAL11002)	41-7227-1
サイズ: 幅82×奥行28×厚さ2cm 質量: 2.9kg	

メーカー希望小売価格(税込) **28,600円**

介護保険
購入
対象品

販売品

情報



家具調トイレセレクトR

アロン化成

床ずれ
防止用具

体位
変換器

認知症
老人徘徊
感知機器



セレクトRノーマル



セレクトRコンパクト

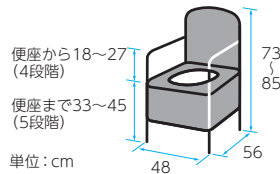
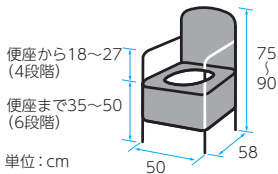

手すり

歩行
補助杖

家具調トイレ セレクトR はねあげ

アロン化成

歩行器

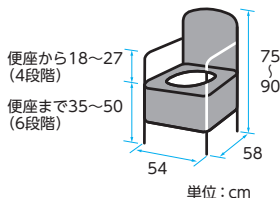

はね上げ式
ひじ掛けで移乗
に便利。



ワンタッチでロック解除。
スムーズな動作が行えます。

車椅子・
車椅子
付属品

スロープ

移動用
リフト・
つり具

商品名	商品番号	メーカー希望小売価格(税込)
標準便座	35-6736-1	70,400 円
ソフト便座	35-6737-1	77,000 円
暖房便座	35-6738-1	88,000 円
標準・快適脱臭	35-6739-1	96,250 円
ソフト・快適脱臭	35-6740-1	103,950 円
暖房・快適脱臭	35-6741-1	112,750 円

商品名	商品番号	メーカー希望小売価格(税込)
標準便座	35-6753-1	50,600 円
ソフト便座	35-6754-1	57,200 円
暖房便座	35-6755-1	68,200 円
標準・快適脱臭	35-6756-1	76,450 円
ソフト・快適脱臭	35-6757-1	84,150 円
暖房・快適脱臭	35-6758-1	92,950 円

	バケツ容量	重さ	付属品
標準便座	約9L	約19.3kg	防臭消耗品、KN吸着便座シート1枚
ソフト便座		約19.3kg	防臭消耗品
暖房便座		約20.0kg	防臭消耗品
標準・快適脱臭		約19.9kg	消臭剤フォームタイプ1本、KN吸着便座シート1枚
ソフト・快適脱臭		約19.9kg	消臭剤フォームタイプ1本
暖房・快適脱臭		約20.6kg	消臭剤フォームタイプ1本

便座タイプ	商品番号	メーカー希望小売価格(税込)
標準便座	35-6759-1	85,250 円
ソフト便座	35-6760-1	91,850 円
暖房便座	35-6761-1	102,850 円
標準・快適脱臭	35-6762-1	111,100 円
ソフト・快適脱臭	35-6763-1	118,800 円
暖房・快適脱臭	35-6764-1	127,600 円

家具調トイレ AR-SA1

アロン化成

介護保険
購入
対象品



ひじ掛けはねあげ



ライト シャワピタ



温風乾燥機能



脱臭機能

ひじ掛けはねあげ

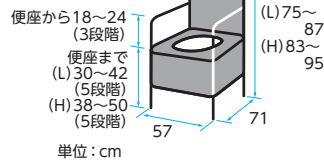

ライト シャワピタ

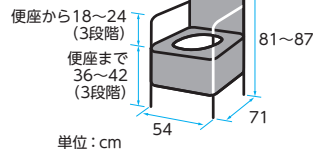

販売品

情報

商品名	商品番号	メーカー希望小売価格(税込)
シャワピタ	Lタイプ 35-6653-1	187,000 円
ひじ掛けはねあげ	Hタイプ 35-6654-1	
ライト シャワピタ	ノーマル 35-6703-1	143,000 円

ポータブルトイレ FX-CP

アロン化成

さくら



ページュ

補高スペーサー無し

便座から18・21・
24・27・30(5段階)

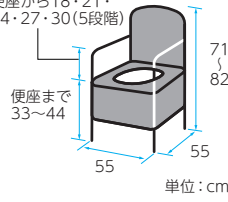

単位:cm

ノーマルタイプ

便座から18・21・
24・27・30(5段階)

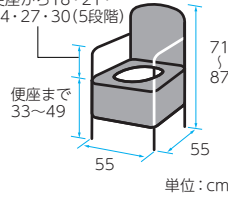

単位:cm

※キャスター付きもございます

商品名	商品番号	メーカー希望小売価格(税込)
補高スペーサー無し (標準便座)	ページュ 35-6493-1	31,350 円
	さくら 35-6718-1	31,350 円
標準便座	ページュ 35-6355-1	34,100 円
	さくら 35-6717-1	34,100 円
ソフト便座	ページュ 35-6357-1	40,700 円
	さくら 35-6719-1	40,700 円
暖房便座	ページュ 35-6359-1	51,700 円
	さくら 35-6720-1	51,700 円
ソフト・ 快適脱臭	ページュ 35-6361-1	67,650 円
	さくら 35-6721-1	67,650 円
暖房・快適脱臭	ページュ 35-6363-1	76,450 円
	さくら 35-6722-1	76,450 円

床ずれ
防止用具

体位
変換器

認知症
老人徘徊
感知機器

手すり

安寿 ポータブルトイレ FX-30 らくゾウくん

アロン化成

アース
ブラウン



ミストブルー

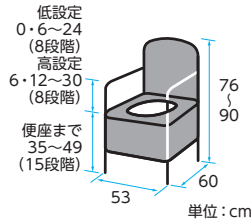

単位:cm

	パケツ容量	重さ	付属品
標準便座	約9L	約13.0kg	防臭消耗品、KN吸着便座シート1枚
ソフト便座		約13.0kg	防臭消耗品
暖房便座		約13.5kg	防臭消耗品
標準・快適脱臭		約13.5kg	消臭剤フォームタイプ1本、KN吸着便座シート1枚
ソフト・快適脱臭		約13.5kg	消臭剤フォームタイプ1本
暖房・快適脱臭		約14.0kg	消臭剤フォームタイプ1本

便座タイプ	商品番号	メーカー希望小売価格(税込)
標準便座	35-6895-1 アースブラウン	38,500 円
	35-6896-1 ミストブルー	
ソフト便座	35-6897-1 アースブラウン	45,100 円
	35-6898-1 ミストブルー	
暖房便座	35-6899-1 アースブラウン	56,100 円
	35-6900-1 ミストブルー	
標準・ 快適脱臭	35-6905-1 アースブラウン	64,350 円
	35-6906-1 ミストブルー	
ソフト・ 快適脱臭	35-6907-1 アースブラウン	72,050 円
	35-6908-1 ミストブルー	
暖房・ 快適脱臭	35-6909-1 アースブラウン	80,850 円
	35-6910-1 ミストブルー	

歩行
補助杖

歩行者

車椅子・
車椅子
付属品

スロープ

移動用
リフト・
つり具

ウォシュレット付補高便座

TOTO

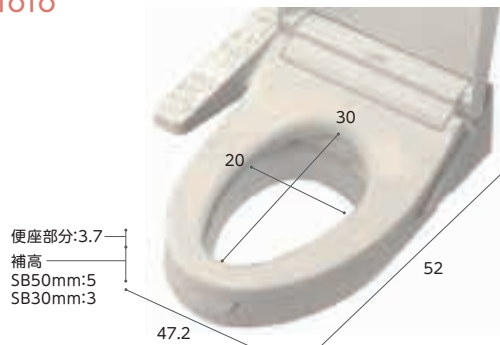

便座高さがアップ、さらにウォシュレット付

商品名	商品番号	メーカー希望小売価格(税込)
エロンゲートサイズ SB50mm	EWCS441S-49	123,420 円
レギュラーサイズ SB50mm	EWCS440-49	
エロンゲートサイズ SB30mm	EWCS451S-49	
レギュラーサイズ SB30mm	EWCS450-49	

補高便座やわらか

パナソニックエイジフリー

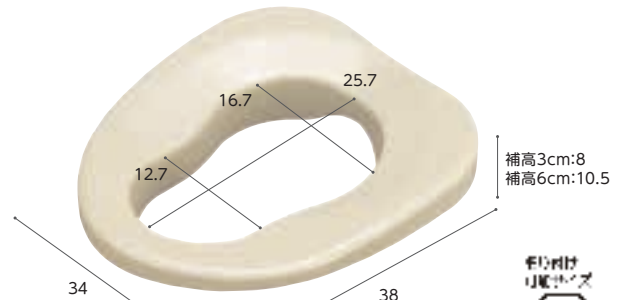

小口径形状でお尻の小さい方の落ち込みを防止

商品名	商品番号	メーカー希望小売価格(税込)
補高3cm	VALSHBY3	13,200 円
補高6cm	VALSHBY6	15,950 円

介護保険
購入
対象品

販売品

情報



床ずれ
防止用具

体位
変換器

認知症
老人徘徊
感知機器

手すり

歩行
補助杖

歩行器

車椅子・
車椅子
付属品

スロープ

移動用
リフト・
つり具

介護保険
購入
対象品

販売品

情報

おく楽びったりマット

アロン化成

踏み込み安心。浴槽へスキマなく敷けるびったりマット。



商品名	メーカー希望小売価格(税込)
レッド	535-275
ブルー	535-276
グリーン	535-277

各7,700円

オーバルリンク

弘進ゴム



マットタイプM：幅38cm×長さ55cm×厚さ0.2cm
マットタイプL：幅38cm×長さ70cm×厚さ0.2cm

商品名	商品番号	メーカー希望小売価格(税込)
マットタイプ M	レッド	各6,160円
	グリーン	
	ブルー	
	ライトグリーン	
	ピンク	
マットタイプ L	ブラウン	各6,490円
	レッド	
	グリーン	
	ブルー	
	ライトグリーン	
	ブラウン	

●カラーバリエーション●

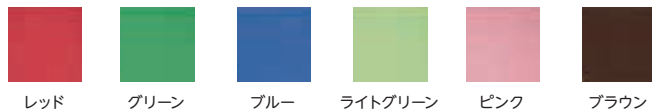

すべり止めマット[ユクリア]

パナソニックエイジフリー



Lサイズ

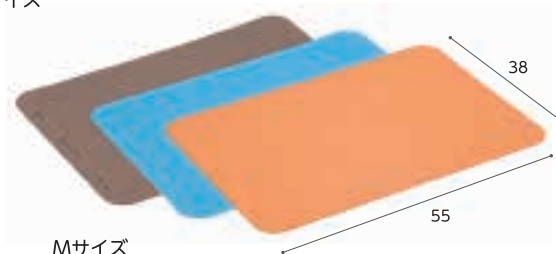

Mサイズ

両面に施した独自柄と溝のバランスで、
接地面にフィットしながら、
水が逃げやすくすることで、
高いグリップ力を保持。



すべり止めマットと浴槽台を同一色で組み合わせれば、落ち着いた印象で、安心してお風呂タイムを楽しめます。

商品名	メーカー希望小売価格(税込)	
M	PN-L10201D オレンジ	6,270円
	PN-L10201A ブルー	
	PN-L10201BR ブラウン	
L	PN-L10202D オレンジ	6,600円
	PN-L10202A ブルー	
	PN-L10202BR ブラウン	

すっきりポイ

アロン化成

安寿ポータブルトイレ推奨品。
バケツを洗わず「すっきり」簡単片付け!



材質 (袋) フィルム: PE
(吸収シート) カバー: ポリオレフィン系不織布/
吸収材: 綿状パルプ・吸収紙・高分子吸収材

取り付け方



吸収シートの尿吸収量1000ml

※吸収量は、使用状況によって減少する場合があります。



- 廃棄時に中身が目立たないイエローカラー
- 処理袋とわかりにくいシンプルなデザイン
- 尿だまり防止加工で、しっかり尿を吸収

商品名	商品番号
すっきりポイ	39-6571-1
サイズ: 縦42×横55cm 1袋(30枚入)	

メーカー希望
小売価格(税込)

5,115円

床ずれ
防止用具

体位
変換器

認知症
老人徘徊
感知機器

手すり

尿器

アロン化成

冬場でも冷たくなく、目隠しにもなるカバー付きです。
ゆとりのある1,200mlの容量です。



材質: (本体) PVC
(受尿口) EVA
(キャップ) PP

※フタは固定タイプではないので、簡単に着脱できます。

商品名	商品番号
尿器 (男性用)	39-5318-1
サイズ: 幅11×奥行32×高さ14cm 重量: 約0.15kg 付属品: 専用カバー×1 洗浄ブラシ	

メーカー希望
小売価格(税込)

3,300円

商品名	商品番号
尿器 (女性用)	39-5319-1
サイズ: 幅11×奥行40×高さ16cm 重量: 約0.19kg 付属品: 専用カバー×1 洗浄ブラシ	

メーカー希望
小売価格(税込)

3,410円

歩行
補助杖

歩行器

車椅子・
車椅子
付属品

スロープ

移動用
リフト・
つり具

ポータブルトイレ用防臭液シリーズ

アロン化成

イヤなニオイをやさしい香りに変えます!



商品名

ポータブルトイレ用防臭液
400ml

商品番号
39-0104-1

メーカー希望
小売価格(税込)

1,870円



グレープ
フルーツの香り

商品名

ポータブルトイレ用防臭液 S
400ml

商品番号
39-5338-1

メーカー希望
小売価格(税込)

1,100円



ハーモナイズド
香料配合

商品名

ポータブルトイレ用防臭液
(無色タイプ) 400ml

商品番号
39-5830-1

メーカー希望
小売価格(税込)

1,870円



ハーモナイズド
香料配合

商品名

ポータブルトイレ用防臭液
大容量 (無色タイプ) 1,800ml

商品番号
39-5339-1

メーカー希望
小売価格(税込)

5,280円

介護保険
購入
対象品

販売品

情報



特別 企画 住宅改修

製作：(株)ケアビジネスサポートシステム

介護保険で住宅改修に適用される特定6項目

1 手すりの取り付け

2 段差の解消

3 滑り防止及び移動の円滑化のための床材の変更

4 引き戸等への扉の取替え

5 洋式便器等への便器の取替え

6 その他(住宅改修に付帯して必要となる住宅改修)

[介護保険の場合]

支給される
限度額は **200,000円**

事前申請 が必要です

ご注意

- ① **補助金が適用される工事と補助金が適用されない工事がある**ので注意が必要です。
- ② **適用される工事費用の1割**(所得により負担割合が変更される場合もあります。) **を、対象者が負担する必要があります。**
- ③ **支給限度額以内であれば、複数回に分けて行った場合でも保険給付を受けることができます。**

詳しくは、ご担当のケアマネジャーや福祉住環境コーディネーターにご相談ください。

住宅改修の事例 ②

写真提供: マツ六(株)

玄関

手すりを付けて
玄関土間～
上がりかまち～
廊下の動きをサポートします。

BEFORE

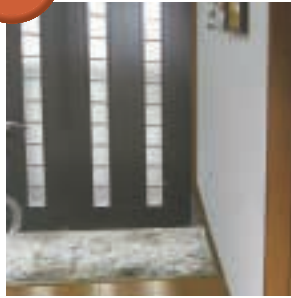

AFTER

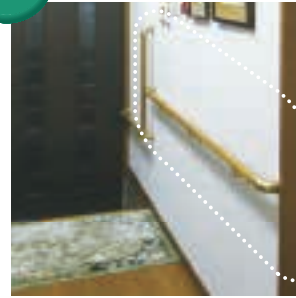

アプローチ ①

玄関前アプローチに
手すりを設置しました。

BEFORE



AFTER



アプローチ ②

家につながる階段に
手すりを設置しました。

BEFORE



AFTER



聞こえの お悩み ありませんか？

でも補聴器って・・・どうなの？



家族と同じ音量で
テレビを楽しみたい...



マスクで口の動きが
読めない...

アクリル板越しの会話が
聞こえづらい...



どこで試聴できるの？

私にも使えるの？ 価格は？

雑音が気になると聞いたことが
あるけど...

補聴器に関する疑問にお応えします！

ご自宅でご相談

パナソニックの
補聴器相談員が、
ご自宅・施設へ
訪問いたします！

ご自宅  施設 
ご相談だけでも大丈夫！

初めてでもあしん

補聴器を
「無料」でお試し
いただけます！

どんな風に聞こえるか
ご自宅でお試しできます！

お試しだけでも大丈夫！

種類も豊富

いろいろな種類の
補聴器があります！



購入後もサポート

アフター
メンテナンスも
安心！

ご購入後、**無料**で
何度でも**ご自宅へ**
訪問いたします！

※交換部品が必要な場合は別途費用が発生いたします

パナソニック
補聴器の
「安心・安全」
対策

朝の検温

熱がないことを確認し
ご対応させていただきます

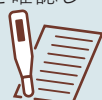

消毒の徹底

アルコール消毒にて
手指や機材の
消毒を目の前で
行います



マスク着用

マスクやフェイス
シールドを
着用させて
いただきます



換気のご協力

30分に1度室内換気のご
協力をお願い
いたします





明日のために、今日食べる

バランス弁当

病院・施設職員様向け
無料ご試食
承ります!

“病院や介護施設で”手間なく安全・安心とおいしさをお届けします

選べる

全145種類
以上

安全安心
徹底した衛生管理

塩分約2g
管理栄養士考案

簡単調理
盛り付け済冷凍惣菜

食品ロス削減
必要な時に必要な分だけ

多様なニーズに対応した
豊富なメニューを取り揃えています



朝ごはん ふつう食

常食をお召し上がりになる方に

全14種



トマトチーズオムレツ

ふつう食

常食をお召し上がりになる方に

全47種



イタリアンハンバーグ

朝ごはん やわらか食

やわらかく
かみやすい食感

全7種



豆腐ハンバーグかにかまあんかけ

やわらか食

やわらかく
かみやすい食感

全24種



肉じゃが

朝ごはん ムース食

ミキサー食の
代わりに

全7種



牛肉のトマトソースかけ

ムース食

ミキサー食の
代わりに

全30種



肉じゃが



他にも色々!

ふつう食 寿司・丼

全10種



とりそぼろ丼

ムース食 パンセット

全8種



オレンジソース

無洗米

全3種



詳しくは
こちらから

Web
カタログ



※詳しくは
担当者まで
お問い合わせ
ください。

車いす・電動車いす・座位保持装置
製造・販売・修理
福祉用具レンタル・販売・住宅改修

〔 福祉用具レンタルについてのお問い合わせ 〕

当カタログについてのお問い合わせは 電話・FAX・ホームページにて承っております。

TEL 042-622-7266 (代)

FAX 042-622-4350

ケイアイ 車椅子

検索

カタログ掲載以外の商品も多数ございます。お気軽にお問い合わせください。

創業1936年、日本で初めて車いすを作った会社です。



株式会社ケイアイ

〒192-0054 東京都八王子市小門町85-2

〔事業内容〕 車いす製造・販売・修理・福祉用具レンタル・住宅改修

〔介護保険指定事業者番号〕 1373000759 (福祉用具)

